



## ПРЕСС-СИСТЕМЫ

> В <

Conex | Bänninger

**Добро пожаловать !**



## История



1909 основание компании Bänninger

1919 основание компании Conex Sanbra

1920 представление торговой марки >B<

1932 первое в Европе производство бронзовых фитингов

## История

			
1940	1980	1994	1999

1940 производство фитингов Conex Compression

1980 появление >B< Press пресс фитингов

1994 объединение компаний Conex & Bänninger

1999 развитие программы медных >B< Press фитингов



## Настоящее



>B< Press  
>B< Press  
**Gas**  
>B< Press  
**SOLAR**



>B< Press  
Inox



>B< Press  
Carbon

# Настоящее

Conex  
Compression



>B<  
Valves



Cupro  
fit



>B<  
Push



>B<  
Oyster



## Физические свойства медных труб и фитингов

### Физические свойства меди качества (Cu – DHP)

Плотность	8,93 г/ см <sup>3</sup>
Температура плавления	1083°C
Коэффициент теплопроводности при 20°C	293- 364Вт/ (м·К)
Коэффициент электропроводности при 20°C	41-52 м /Ω·мм <sup>2</sup>
Коэффициент линейного расширения	0,017 мм / (м·К)
Модуль упругости при 20°C	3,2 МПа

# Свойства медных труб

Conex | Bänninger

Жесткость		Наружные диаметры		Предел прочности при растяжении
Обозначение согл. EN 1173	Название	d (мм)		$\sigma_B$ (МПа)*
		min	max	min
R 220	Мягкая	6,0	54,0	220
R 250	Полутвердая	6,0	159,0	250
R 290	Твердая	6,0	267,0	290

\* МПа соответствует Н/мм<sup>2</sup>

**Защитный слой из карбоната меди**



**SANCO®**

**И никакой коррозии!**



## Преимущества медных трубопроводов

- Абсолютная стойкость к коррозии
- Высокая механическая прочность, незначительное тепловое удлинение, отсутствие старения
- Стойкость к воздействиям таких примесей в горячей воде как окислители или накипи
- Устойчивость к повышению температуры горячей воды, также при неконтролируемом повышении температуры горячей воды
- Абсолютная газонепроницаемость и стойкость к воздействию ультрафиолетовых лучей
- Лёгкость прокладки трубопроводов
- Безупречно надежная техника соединения пайкой мягким, твёрдым припоем или прессованием
- 100 % переработка отходов
- Экологичность и бактерицидные свойства меди

Conex | Bänninger  
>B< Press



Conex | Bänninger  
>B< Press XL



Conex Bänninger >V<Press является универсальной пресс-системой для монтажа при использовании с твердой, полутвердой или отожденной медной трубой, обеспечивая безопасное, надежное, неразъемное и герметичное соединение с длительным сроком эксплуатации.

>V< Пресс-фитинги быстро и просто, экономия времени и денег. Внешне привлекательный монтаж, соединения неразъемные, что исключает возможность постороннего вмешательства.



## Свойства медных систем

- Стойкость к коррозии
- Пластичность
- Устойчивость к вибрациям
- Простота монтажа при сохранении надежности
- Отсутствие влияния человеческого фактора при монтаже
- Универсальность монтажная органи
  - вода
  - отопление
  - газ
- Возможность скрытой и открытой прокладки
- Нет ограничения по этажности
- Применение меди в инженерных системах разных стран:
  - Япония - 45 %
  - Германия - 60 %
  - США - 68 %



## Особенности и преимущества



Т max 110 С  
Р max 16 бар  
Уплотнительный элемент EPDM  
Индикатор протечки  
Линейка от 12 до 54 мм

Фитинги >В< Press из меди и бронзы, используются для систем отопления, питьевого водоснабжения, газовых трубопроводов и систем солнечных коллекторов.

Один инструмент для различных систем.

Благодаря двойному обжиму: до и после уплотнительного элемента, соединение получается надежным и устойчивым к разрыву.

Важнейшее преимущество пресс фитингов-холодное соединение, благодаря чему в процессе монтажа не требуется противопожарная безопасность!

Широкий ассортимент >В< Press, охватывает более 350 медных и бронзовых фитингов размером от 12мм до 54мм, позволяет применять >В< Press в любом техническом решении.



## **Пожаробезопасно**

Монтаж металлических систем без сварки и следов пламени. **Преимущества**

## **Простото и надежно**

Простой, быстрый и надежный монтаж экономит время и деньги клиента.

## **Полностью сертифицировано**

Сертификация и применение системы во многих странах, залог спокойствия клиента и монтажника.

## **Долгий срок эксплуатации**

Срок службы системы не менее 50 лет, соответственно со сроком службы эксплуатации здания.



## **Индикатор протечки**

Микропаз расположенный в уплотнительном элементе фитинга дает полную гарантию определения неопрессованного соединения. Протечка выявляется по визуальным признакам или по манометру даже при низком давлении.

## **Цилиндрическая направляющая**

Второй контур опрессовки фитинга является направляющей для трубы и защищает уплотнительный элемент от смещения и повреждений.



## **Исключение «человеческого фактора»**

Обучение персонала в минимальные сроки.

>В< Press  
имеет 3 точки  
обжима

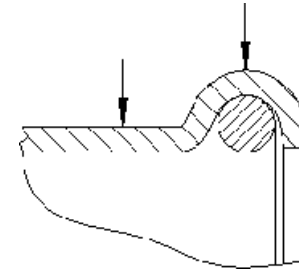
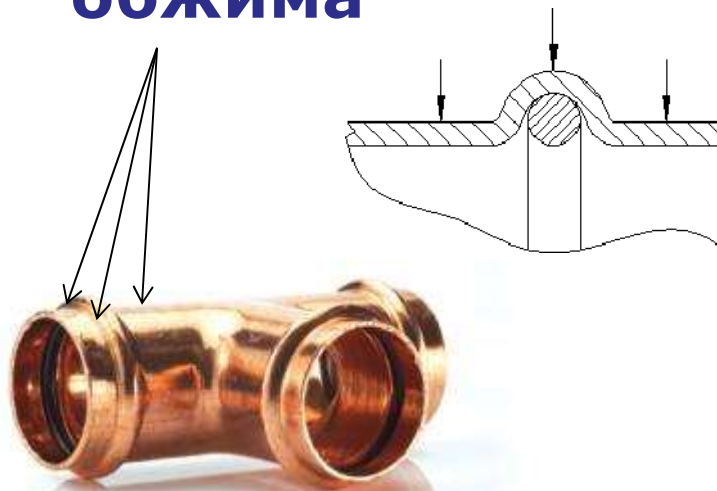

2 точки  
обжима

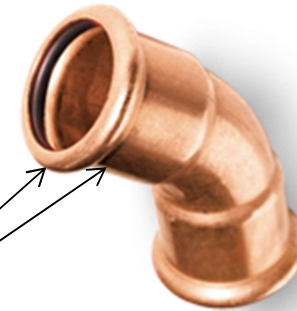

Преимущества

1. Цилиндрическая направляющая обеспечивает сохранность уплотнительного элемента
2. Обжим с двух сторон от уплотнительного элемента обеспечивает большую механическую прочность соединения.

# >В< Press запатентованный индикатор протечки

Conex | Bänninger

>В< преимущества



## Преимущества

1. Данный индикатор протечки имеет важное значение для монтажа, особенно на малых диаметрах – опыт Conex! Срабатывает от 0,1 бар.
2. Собственная разработка применяется на фитингах до 54мм.



## Запатентованная система индикатора протечки

- Линейка фитингов >B< Press (от DN15 до DN50)



3 точки обжима

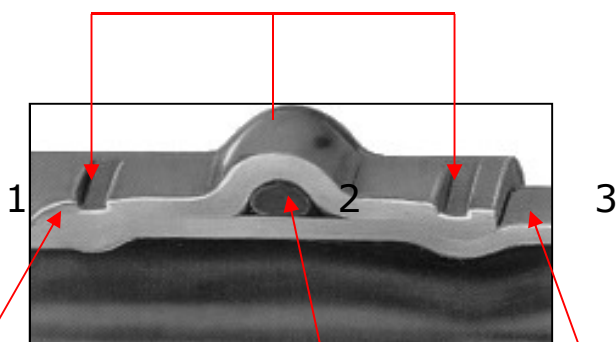

- 1 ) Фитинг
- 2 ) Уплотнительный элемент
- 3 ) Труба

Conex | Bänninger

>B< пресс фитинги для воды идентифицируются черным уплотнительным кольцом . Фитинги для газа идентифицируются по уплотнительному кольцу желтого цвета и желтой метке на корпусе фитинга.

Уникальный индикатор протечки расположен в уплотнительном элементе. Он имеет специальное сечение в двух местах кольца, что приводит к протечке неопрессованного фитинга при низких давлениях ( от 10 кПа до 500 кПа ) . Когда фитинг опрессовывается , уплотнительное кольцо сжимается , заполняя зазоры , обеспечивая полную герметичность соединения.

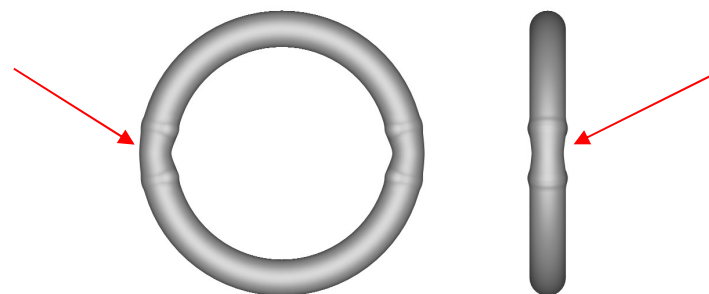

**Срабатывание от 0,1 до 5 бар**

## Техническая информация индикатор протечки

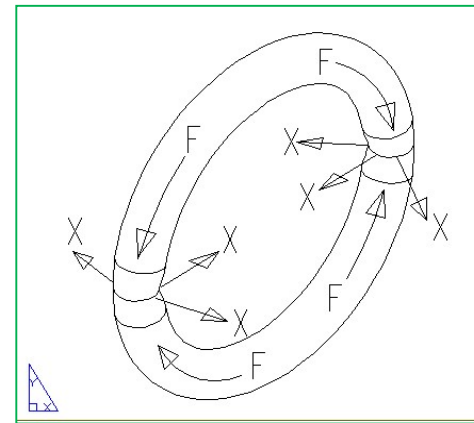
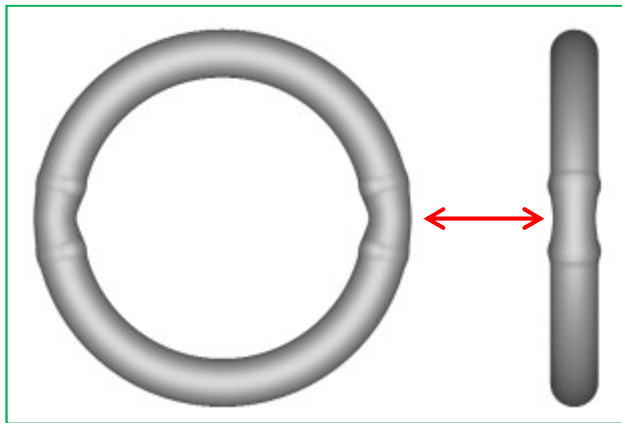

**F**  
Направление силы

**X**  
Направление  
смещения материала

Уплотнительное кольцо имеет две секции с уменьшенной толщиной , что позволяет жидкости и газу обойти уплотнение и помочь монтажнику выявить неопрессованное соединение.

После обжатия, уплотнительный материал заполняет свободное пространство между трубой и фитингом обеспечивая полную герметичность.



## Сравнение пресс систем, пресс-контур Conex Bänninger



В процессе обжима соединение принимает форму шестигранника, что препятствует прокручиванию трубы в фитинге.



XL соединения имеют круглый контур обжима, поэтому сцепление с трубой обеспечивается посредством зубчатого фиксирующего кольца.

## Абсолютная безопасность Двойной контур обжима – двойная надежность

### >B< Press

четкая насадка фитинга  
благодаря направляющей втулке

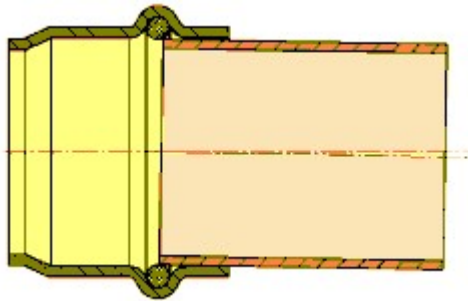

двойной контур обжатия

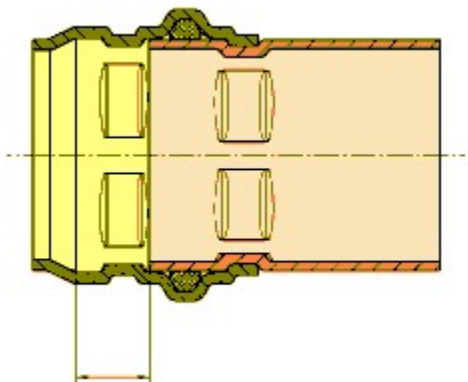

### Конкуренты

- возможен сдвиг  
уплотнительного элемента во  
время насадки трубы на фитинг

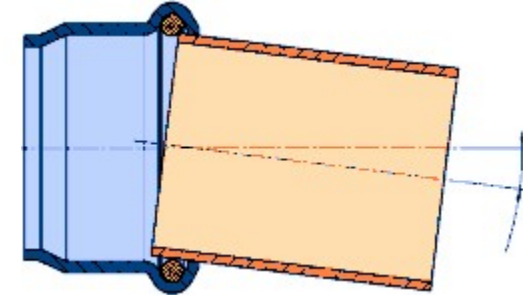

Одинарный контур обжатия

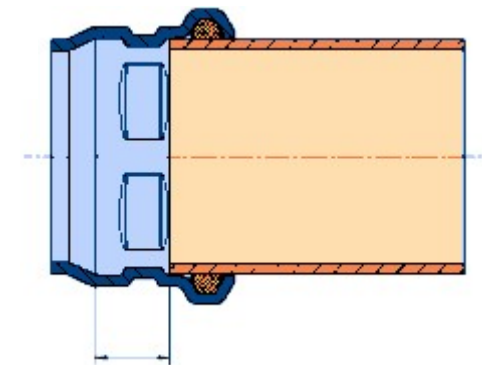

## >B< Press Solar

- Высокая температурная стойкость благодаря уплотнительному элементу из FKM
- Применяется для обвязки солнечных коллекторов, технологических трубопроводов перегретой воды, а также паропроводов низкого давления (до 1 бар) и температурой до 160 °
- Температурный диапазон от -15°C до 160° C
- Кратковременная термическая нагрузка до 230°C



## Технические параметры

Область применения	Давление	Температура
Водоснабжение	16 бар	до 95° С
Сисиема охлаждения	16 бар	до 25° С
Отопление	16 бар	110° С
Система сбора дождевых вод	10 бар	
Вакуумная система	-0,80 бар	
Спринклерная система	16 бар	
Система сжатого воздуха( без содержания масла)	10 бар	25° С
Паровое отопление	1 бар	120° С

>В< Press используется совместно с твердыми, полутвердыми и отожженными трубами по EN 1057.

## Области применения



### >В< Press фитинги используются для:

- Систем водоснабжения
- Систем отопления (не для систем солнечных коллекторов)
- Систем охлаждения
- Систем сжатого воздуха (без содержания масла)



### >В< Press Gas фитинги используются для:

- Природного, бытового и сжиженного газа в газообразной форме
- системы для транспортировки сжатого воздуха с содержанием масла свыше 25 мг/м<sup>3</sup> или без масла.
- Системы транспортировки дизельного топлива



## Технические параметры

Область применения	Давление	Температура
Природный газ	10 бар	-40° C до +70° C
Сжиженный газ	10 бар	-20° C до +70° C
Топливо	5 бар	-20° C до +40° C
Сжатый воздух (с содержанием масла и без)	10 бар	25° C

Фитинги >В< Press подходят для использования с твердой, полутвердой или отожженной медной трубой произведенной в соответствии с EN 1057.

Пресс-фитинги и соединительные элементы обладают высокой температурной устойчивостью, 650° C / 30 Min., GT 1 (1 бар) и рабочим температурным диапазоном: -40° C - +70° C

## Правильное расположение инструмента

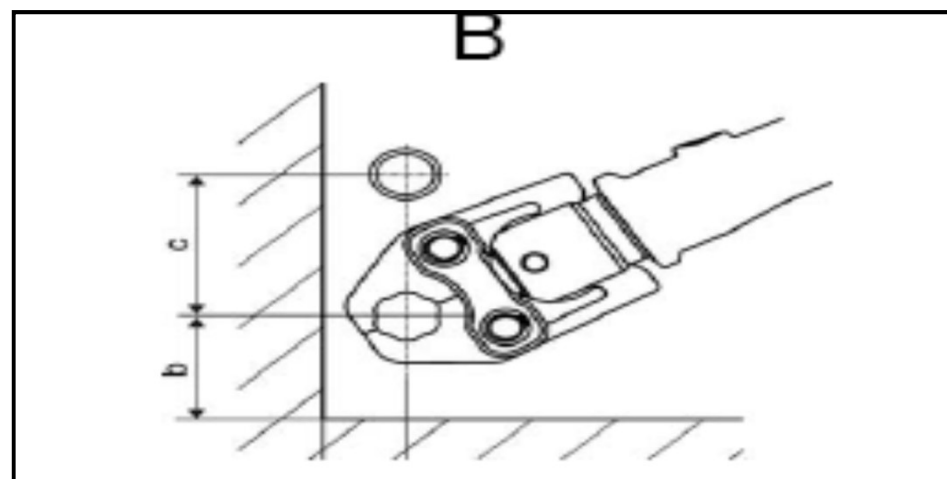
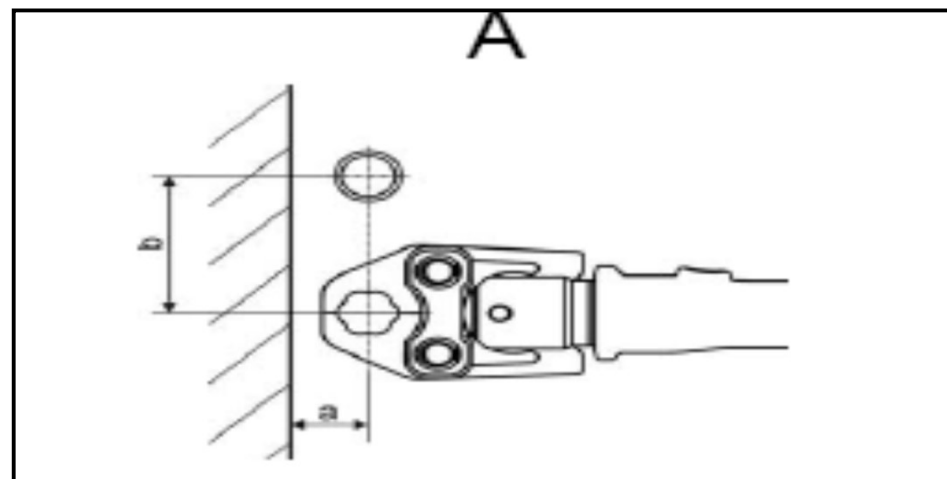

Conex | Bänninger

# >B< Press XL



Conex | Bänninger  
>B< Press XL

- Размеры 64; 76,1; 88,9; 108 мм
- Для воды и газа
- Надежная технология с индикатором протечки.
- Простой монтаж.
- Медный фитинг, высококачественный уплотнительный элемент
- Для труб изготовленных в соответствии с EN 1057
- Температурный диапазон от -35 до 110°C
- Максимальное рабочее давление 16 бар



## Области применения



Используется для:

- Систем водоснабжения
- Систем отопления (не для систем солнечных коллекторов)
- Систем охлаждения

Эта же технология может быть использована для газа или повышенных температур.





Фитинги >B< Press XL монтируются совместно с твердыми, полутвердыми, отожженными трубами изготовленными в соответствии с EN 1057.

Монтаж >B< Press XL должен производиться сертифицированными сантехниками.



Для обжима пресс-соединений используется аккумуляторный или электрический пресс-инструмент с усилием 32KN с пресс-обоймами различных диаметров. Например Rothenberger или другие рекомендованные.

Одна инструмент для всех диаметров. Вплоть до 108 мм.

## Фиксирующее кольцо



Уникальный запатентованная форма

Материал – нержавеющая сталь 304

Не подвержено коррозии

Сделано из цельной заготовки для дополнительной прочности.

Кольцо должно быть достаточно прочным, чтобы сохранить свой профиль после обжима и достаточно прочно удерживать трубу.

## Фиксирующее кольцо



Один элемент  
Толстая стенка  
Большие зубцы  
Большая площадь контакта  
между зубцами и трубой  
Неразборное

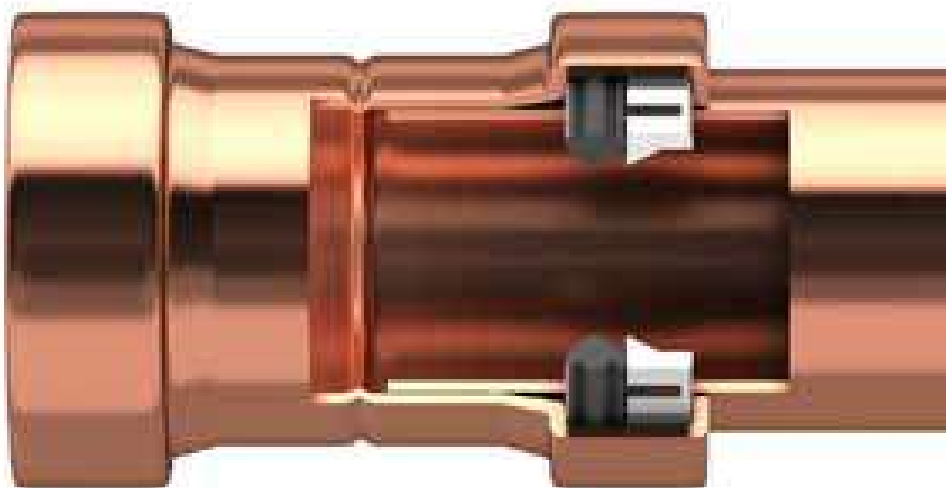

Прочно зафиксирована  
на месте  
Не съемная

## Уплотнительный элемент



EPDM профилильное уплотнение  
Диапазон рабочих температур от -25 до  
110 ° C. Рабочая температура 95 ° C.

Для воды используется материал EPDM  
черного цвета.

Три точки соприкосновения уплотнительного элемента с  
трубой гасит все погрешности процесса обжима.





Форма уплотнительного элемента и фиксирующего кольца делает невозможным смещение их при вставке трубы в фитинг.

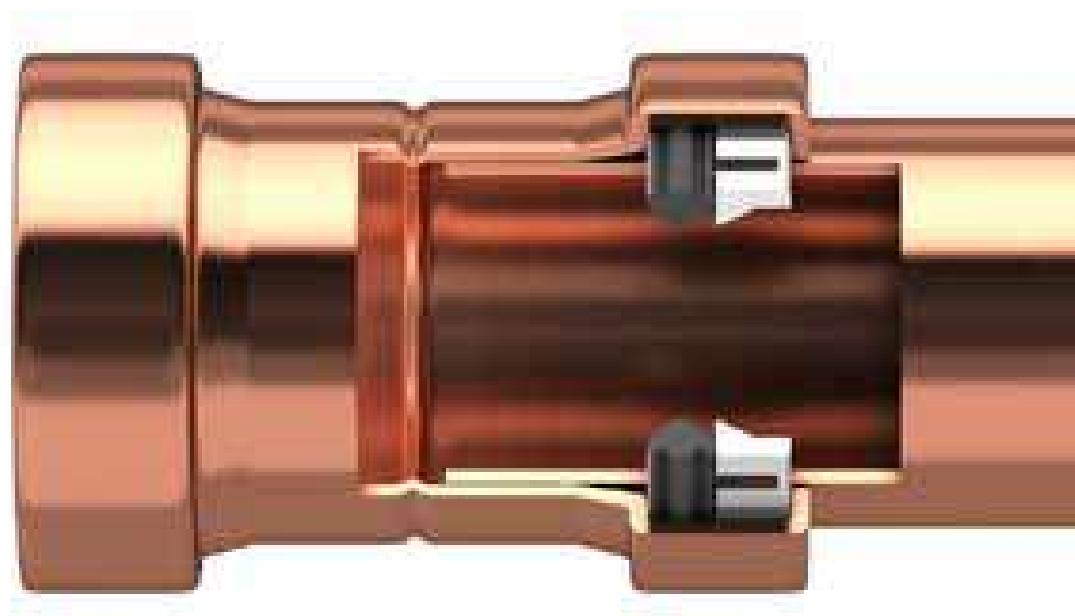

## Уплотнительный элемент для газовых фитингов из HNBR (такое же как и малые размеры)



Уплотнительный элемент из HNBR (каучук акрилонитриловый гидрированный).

HNBR подходит для газа, топлива и масел.

Не для воды.

Фитинги для газа имеют уплотнительный элемент желтого цвета и желтую маркировку с надписью GAS.

## >В< Press для разных областей применения



XL  
программа  
?

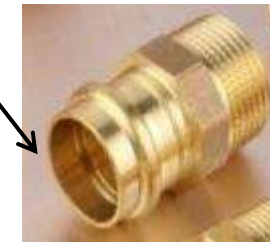



Другие  
материалы  
?



### Преимущества

1. Высокотемпературные уплотнения.
2. Уплотнения для газа.
3. Системы из нержавеющей или углеродистой стали для различных областей применения

## Техническая информация - материалы уплотнений

EPDM	HNBR	FKM
Этилен-пропилен-диен-каучук	Гидрированный бутадиен- нитрильный каучук	Фторкаучук
		
<p>-30 - 110 ° C Лучшие гигиенические свойства для питьевой воды, отопления и т.д. Не для углеводородов !</p>	<p>-40 - &gt;70 ° C Топливные газы и масла, все углеводородсодержащие носители</p>	<p>-20 - 200 ° C Высокая температура воды, пара и углеводородов.</p>

## Техническая информация - материалы уплотнений



Почему у нас нет материала "один за всех"?

EPDM (черный) обладает отличными гигиеническими свойствами и поэтому используется для питьевой воды, но он не устойчив к воздействию углеводородных агентов (например, газ) и имеет ограниченный срок службы для повышенных температур  $> 110^{\circ} \text{C}$  по сравнению с EPDM ...

HNBR (желтый) является устойчивым к углеводородам, но при этом имеет более плохие гигиенические свойства, меньший срок службы в водной среде.



## Техническая информация - материалы уплотнений

Conex | Banninger



Почему у нас нет материала "один за всех"?

По сравнению с EPDM ... FKM (зеленый) обладает углеводородной и высокотемпературной устойчивостью, но имеет более плохие гигиенические свойства, низкие температуры не так нейтральны, как EPDM. Чтобы быть уверенными относительно долговечности, Conex Banninger (как и все основные конкуренты) в настоящее время основывается на разделительной стратегии эластомера.

## Пресс и пайка

Сварку или пайку рядом с >В< пресс-соединениями следует избегать, поскольку это может привести к деградации уплотнительного элемента из-за термических нагрузок.

Минимальное расстояние от пресс- соединения, которое является приемлемым для пайки:

Размер трубы	65мм	76,1мм	88,9-108мм
Минимальное расстояние (мм )	1650	2000	2500

Если это расстояние не может быть обеспечено, то должны быть приняты адекватные меры предосторожности, такие как изготовление запаянной части перед сборкой с пресс-фитингами , обмотка пресс соединения в мокрую тряпку и поддержание прохлады во время пайки твердым припоем или применения замораживающего спрея.

## Гарантия

Гарантия 25 лет от производителя.

Гарантия не распространяется на дефекты, возникшие из-за ошибок монтажа.

Гарантия распространяется на монтаж медного трубопровода, соответствующего EN 1057, но не распространяется на любые неисправности, возникшие от применения фитингов других компаний использованных в системе, а также на неисправности вызванные повреждением системы, например, избыточным давлением. Все >В< пресс-фитинги должны быть установлены лицензированным сантехником.



## Другие системы

Conex | Bänninger



- >B< Inox
- >B< Carbon
- >B< Oyster



Conex | Bänninger  
>B< Press Inox

Системы питьевого водоснабжения

Противопожарные спринклерные системы

Технологические пневмо- и газопроводы

Системы отопления, гелио системы

Судостроение

Промышленное применение

Системы транспортировки дождевой  
или обессоленной воды

Сельское хозяйство

T max 110 C

P max 16 бар

Уплотнительный элемент  
EPDM

Индикатор протечки  
Линейка от 15 до 108мм





# Ассортимент



От 15 – 108 мм

## Выпускаемые диаметры труб >В< Inox из нержавеющей стали

Трубы из нержавеющей стали марки 316L и 304 по EN 10312.

внутренний – наружный диаметры x толщину стенки

DN 12 - 15	x	1,0 mm
DN 15 - 18	x	1,0 mm
DN 20 - 22	x	1,2 mm
DN 25 - 28	x	1,2 mm
DN 32 - 35	x	1,5 mm
DN 40 - 42	x	1,5 mm
DN 50 - 54	x	1,5 mm
DN 60 - 64	x	2,0 mm
DN 65 - 76,1	x	2,0 mm
DN 80 - 88,9	x	2,0 mm
DN 100 - 108,0	x	2,0 mm



## Классификация типов нержавеющей сталей применяемых в области тепло- и водоснабжения

### Аустенит ( $\gamma$ -фаза)

высокотемпературная **ранецентрированная** модификация железа и его сплавов.

Этот вид нержавеющей стали в процессе производства предполагает прямое внедрение атомов углерода в кристаллическую решётку железа, что в совокупности с легирующими элементами обеспечивает непревзойдённо высокую твёрдость получаемому металлу. Обычно в качестве основных легирующих компонентов в этом классе выступают **хром и никель**, составляющие до трети общего процентного состава.

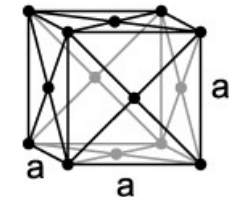

### Феррит

высокотемпературная **объемноцентрированная** модификация железа и его сплавов.

В основе этого класса металла лежит кубическая объёмноцентрированная решётка, созданная на базе твёрдого раствора углерода и легирующих компонентов. Как правило, в этой нержавеющей стали хром составляет около пятой части общего состава. Этот вид нержавеющей стали обладает ярко выраженными магнитными свойствами и высокой сопротивляемостью агрессивным внешним средам, включая кислотные растворы.

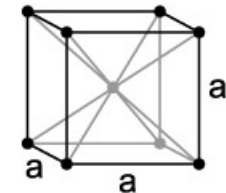

## Нержавеющие трубы

Тонкостенная гладкая труба со сварным швом по стандарту EN 10312

- Сварка шва при помощи лазера в среде инертного газа
- Трубы - сталь 1.4404 (316L)
- Трубы - сталь 1.4301 (304)
- Фитинги - сталь 1.4404 (316L)
  
- Размеры от 15 до 108 мм
- Поставляется в штангах длиной 6 метров

## Техническая информация

- Материал стали 1.4404 с содержанием молибдена = 2%

Имеет высокую сопротивляемость содержанию хлоридов и стабилен при дезинфекции. Содержание хлоридов в пределах:

 Для питьевой воды до 250 мг/л Cl<sup>-</sup> По EU нормам

 Для промышленных систем до 600 mg/l Cl<sup>-</sup>

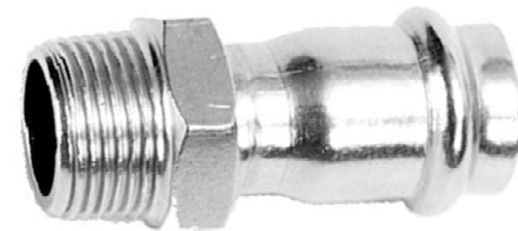

Высокое содержание хлоридов — 100—150 мг/л — придает воде неприятный соленый вкус. Сами по себе хлориды опасности не представляют и можно допустить содержание их до пределов по ГОСТ 2874-73 содержание хлоридов ограничивается 350 мг/л вкусовой ощутимости.

### Химическая дезинфекция без проблем

 Трубопроводы дезенфицируются предпочтительно перекисью водорода или хлором.

## Совместимость и гарантия

- ISO 9001 Сертификация для всех предприятий IBP.
- Нет дополнительного контроля внешних организаций.
- ZVSHK Существует соглашение между «Союзом специалистов по сантехнике, отоплению и кондиционированию», который одобрил применение всех продуктов IBP. Применение продуктов других производителей, одобренных соглашением и имеющие соответствующие сертификаты не отменяют гарантию IBP! Согласно регулирующему механизму DVGW и ZVSHK взаимозаменяемость компонентов в пределах системы должна быть гарантирована при применении проверенных компонентов.
- IBP предоставляет системную гарантию!



## Преимущества

- Зарекомендовавшая себя система индикатора протечки
- Высокая стойкость к коррозии
- Совместимость с имеющимися на рынке пресс-оборудованием
- Для фирменной >В< Inox трубы и труб других производителей
- Широкая область применения из-за химической стойкости и гигиеничности системы.
- Возможна комбинация с бронзовыми пресс-фитингами

Conex | Bänninger

## >B< Press Carbon

- Для закрытых систем отопления
- Не для питьевого водоснабжения



Conex | Bänninger

Линейка от 12 до 108 мм



## >B< Press Carbon

>B< Press Carbon сочетает в себе проверенную временем технологию

>B< Press при использовании экономичного материала -

**углеродистая сталь**

Зарекомендовавшая себя система индикатора протечек

Простой и быстрый монтаж

Срабатывание индикатора проточки (0,1-6 бар)

Широкий выбор оборудования

Цинковое покрытие > 7 мкм

Линейка от 12 до 108 мм

Возможно использовать бронзовые пресс фитинги



# Ассортимент



От 12 до 108 мм

## Выпускаемые диаметры труб >B< Carbon из углеродистой стали

Трубы из оцинкованной стали марки 1.0308 (E235).  
Выполненные в соответствии EN 10305-3.



внутренний – наружный диаметры x толщина стенки

<b>DN 12 - 15</b>	<b>x</b>	<b>1,0 mm</b>
<b>DN 15 - 18</b>	<b>x</b>	<b>1,0 mm</b>
<b>DN 20 - 22</b>	<b>x</b>	<b>1,2 mm</b>
<b>DN 25 - 28</b>	<b>x</b>	<b>1,2 mm</b>
<b>DN 32 - 35</b>	<b>x</b>	<b>1,5 mm</b>
<b>DN 40 - 42</b>	<b>x</b>	<b>1,5 mm</b>
<b>DN 50 - 54</b>	<b>x</b>	<b>1,5 mm</b>
<b>DN 60 - 64</b>	<b>x</b>	<b>2,0 mm</b>
<b>DN 65 - 76,1</b>	<b>x</b>	<b>2,0 mm</b>
<b>DN 80 - 88,9</b>	<b>x</b>	<b>2,0 mm</b>
<b>DN 100 - 108,0</b>	<b>x</b>	<b>2,0 mm</b>



## Техническая информация

- Фитинг -  
Сталь **E 195 (1.0034)**  
Цинковое покрытие (> 7 мкм)
- Труба  
по DIN EN 10305-3
- Уплотнительный элемент из EPDM (черный)  
с индикатором протечки
- Фитинги отмечены специальным знаком -  
Не для питьевого водопровода!





Оцинкованные, тонкостенные трубы >В<Carbon (EN 10305-3) диаметрами от 12 до 28 мм включительно можно гнуть без опасений при помощи соответствующих гибочных станков. При этом нужно соблюдать радиус сгиба  $R \geq 3,5 \times d$ .

Для того, чтобы пресс-соединения устанавливались без проблем, требуется около 50 мм прямого неповрежденного отрезка трубы до и после места сгиба.

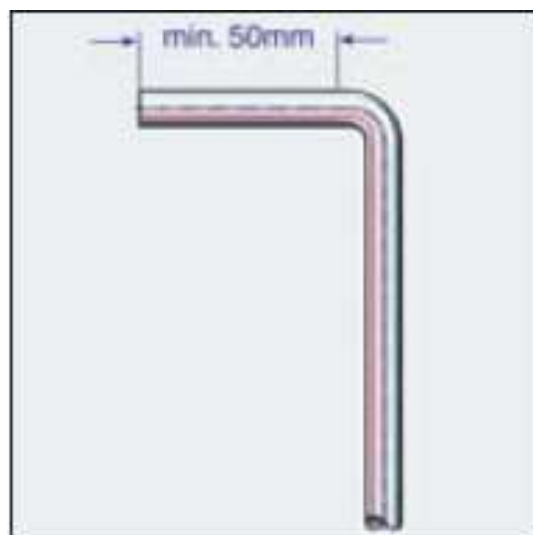

## Особенности применения системы >V< Carbon

- Система >V< Carbon из углеродистой стали с внешним односторонним цинковым покрытием от 7 до 15 микрон, предназначена для использования в закрытых контурах систем тепло-/холодоснабжения, с максимальной безопасной концентрацией кислорода в теплоносителе не более 100 мг/м<sup>3</sup>, а водородный показатель среды (pH) в пределах 8,5 – 9,5
- При прокладке трубопроводов >V< Carbon в помещениях с агрессивной средой или чрезмерной влажностью необходимо использовать специальные меры по антикоррозионной защите.

## Особенности складирования и хранения оцинкованных труб

- Складировать и хранить трубы необходимо в чистом и сухом состоянии.
- Не складировать трубы под открытым небом.
- Удалять защитную упаковку необходимо непосредственно перед монтажом.
- При хранении, концы труб должны быть закрыты защитными заглушками.
- При погрузочно-разгрузочных работах, трубы нельзя волочить по полу во избежании повреждения цинкового покрытия.

## Совместимость и гарантия

- ISO 9001 Сертификация для всех предприятий IBP.
- Нет дополнительного контроля внешних организаций.
- ZVSHK Существует соглашение между «Союзом специалистов по сантехнике, отоплению и кондиционированию», который одобрил применение всех продуктов IBP. Применение продуктов других производителей, одобренных соглашением и имеющие соответствующие сертификаты не отменяют гарантию IBP! Согласно регулирующему механизму DVGW и ZVSHK взаимозаменяемость компонентов в пределах системы должна быть гарантирована при применении проверенных компонентов.
- IBP предоставляет системную гарантию!

## >B< Press, сводная таблица по применению

Система	>B< Press	>B< Press Gas	>B< Press Solar	>B< Press Inox	>B< Press Carbon
Водопровод	✓	-	-	✓	-
Отопление	✓	-	✓	✓	✓
Охлаждение	✓	-	✓	✓	✓
Топливо, газ, масло	-	✓	-	-	-
Перегр. вода/пар	-	-	✓	-	-
Сжатый воздух	✓*	✓	✓	✓*	✓*
Дождевая вода	✓	-	✓	✓	-
Пром. вода	✓**	-	✓**	✓	-
Спринклеры	✓	-	-	✓	-
Тех. газы	✓**	✓**	✓**	✓**	-
Рабочие жидкости	-	✓	✓	-	-

\* - Масло < 1.0 мг/м<sup>3</sup>

\*\* - В зависимости от pH /или состава жидкости/ тип газа

## Монтаж пресс-систем



Обрезать трубу под прямым углом с помощью трубореза.



Очистить внутренние и наружные края трубы прибором для калибровки.



Проверить, находится ли уплотняющий элемент в соответствующем положении.



Отметить, на какую глубину труба должна войти в фитинг.



Оборотным движением надвинуть фитинг на трубу до упора.



После того как Вы удостоверились, что труба не сдвинулась, начните опрессовку. После окончания полного цикла зажима раздвиньте обжимные губки и снимите их с фитинга.



## Монтаж XL фитингов

Conex | Bänninger



Монтаж фитингов >B<Press XL производится пресс-инструментом типа Rothenberger Romax 3000 и обоймами соответствующими размеру фитинга. После обжима соединение неразъемно и фитинг не может быть использован повторно.

1. Следует отрезать трубу. Мы рекомендуем использовать труборез Rothenberger. Труба должна быть отрезана полностью. Концы трубы должны быть чистыми, без вмятин и повреждений.
2. Удалить грат при помощи гратоснимателя. Проверить снятие грата на внутренней и внешней стороне трубы. Концы труб должны быть гладкими и чистыми во избежании повреждения уплотнительного элемента.
3. Осмотреть фитинг на наличие уплотнительного элемента и отсутствия мусора. По возможности фитинги должны оставаться до монтажа в упаковке.
4. Вставить трубу в фитинг до упора. Следует отметить маркером глубину вставки на трубе, это поможет обнаружить возможный сдвиг трубы. Это особенно важно если обжим будет производиться значительно позже разметки. Маркировка глубины должна быть видна а трубе после обжима.
5. После обжима следует удалить наклейки-маркеры с фитинга, что будет обозначать опрессованное соединение.



## Пресс губки и обоймы



**Фитинги 12-54 мм**

**XL фитинги 64-108 мм**

**>B< Oyster – прекрасное дополнение к  
>B< Press**



## >B< Oyster – как это работает



Надвинуть фитинг Oyster на трубу



Смонтировать Oyster вручную

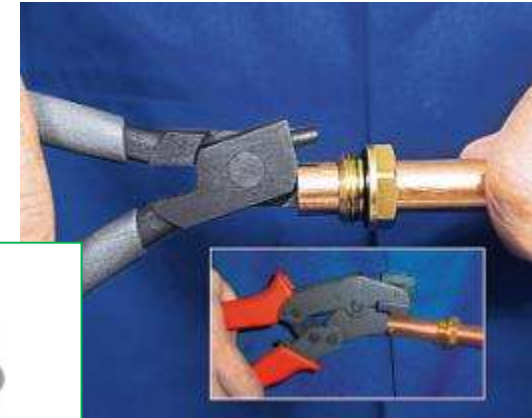
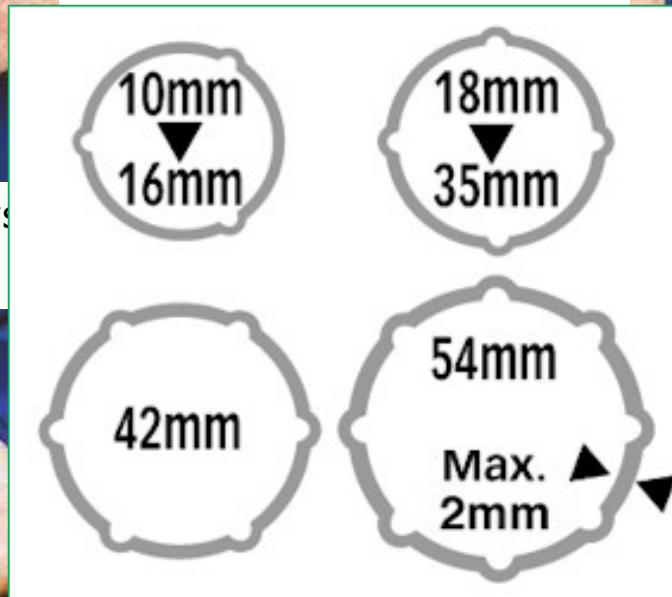

Сделать насечки на трубе

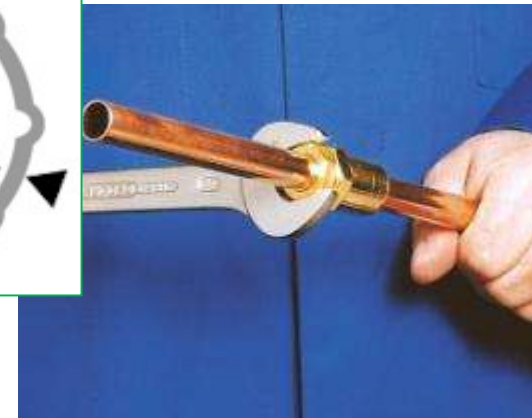

Затянуть - все!



# Референц объекты **Conex** | Bänninger

**Dancing Towers, Hamburg**

**>B< Press**

**The Squire, Frankfurt**



# Референц объекты **Conex** | **Bänninger**

Отель Antequera Golf



The Hong Qiao Отель



Университет в  
Эдинбурге



Turning Torso -  
небоскреб в Швеции



LHD's Multipurpose  
Ships



Аэропорт в Кракове  
John Paul II





СПАСИБО  
ЗА  
ВНИМАНИЕ

