

ТЕХНИЧЕСКИЙ ПАСПОРТ ИЗДЕЛИЯ

uni-fitt

Термостат комнатный
электронный, проводной

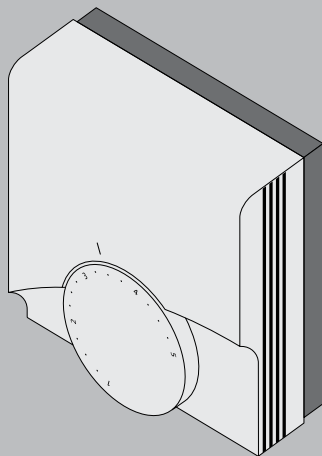

1. Назначение и область применения

Комнатные термостаты предназначены для индивидуального управления температурой воздуха в помещении по встроенному датчику, а также контроля температуры пола по выносному датчику (арт. 342M1000). Для управления необходимо электрическое подключение к термoeлектрическим приводам (не входят в комплект), установленным на термостатических вентилях (не входят в комплект). Любое другое использование считается использованием не по назначению, при котором производитель ответственности не несёт. Параметры эксплуатации указаны в разделе 2.

2. Технические характеристики

Характеристика	340M1000	341M1000	342M1000	341I2000
Тип	НЗ			НО / НЗ
Напряжение питания, В	~230±10%			2x1,5 (тип ААА)
Тип коммутации	Семистор (Триак)			Реле
Коммутируемое напряжение, В	230			250
Коммутируемый ток, А	2	1	1,8	5 (1)
Диапазон настройки температуры воздуха, °С	10 ÷ 28	5 ÷ 30	10 ÷ 28	5 ÷ 35
Диапазон отображения температуры воздуха, °С	–	0 ÷ 40	–	0 ÷ 39
Диапазон корректировки температуры воздуха, °С	-2 ÷ +2	-2 ÷ +2	-2 ÷ +2	-5 ÷ +5
Понижение температуры воздуха в режиме «ночь», °С	4	2	4	4
Диапазон настройки температуры пола, °С	–	–	+16 ÷ +28	–
Тип выносного датчика температуры	–	–	NTC	–
Длина кабеля выносного датчика температуры, м	–	–	3	–
Открытие для защиты от замерзания, °С	6	5	5	6
Температура окружающей среды, °С	0 ÷ 50			
Температура хранения, °С	-25 ÷ +75			-25 ÷ 60
Допустимая влажность воздуха, %	80			
Степень защиты корпуса	IP 20	IP 20	IP 30	IP 20
Класс защиты	II			
Габаритные размеры, мм	86x86x29	86x86x31	78x78x26	89x89x26

Конструкция

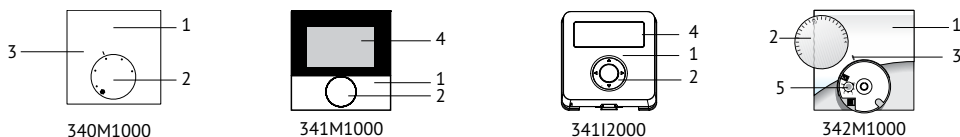

1. Корпус термостата
2. Поворотный селектор настройки комнатной температуры
3. Метка
4. ЖК дисплей
5. Поворотный селектор настройки температуры пола

3. Номенклатура

Артикул	Наименование
340M1000	Термостат комнатный электронный НЗ, проводной
341M1000	Термостат комнатный электронный НЗ с дисплеем, проводной
342M1000	Термостат комнатный электронный НЗ с выносным датчиком, проводной
341I2000	Термостат комнатный электронный НО/НЗ с дисплеем, проводной, модель RT

4. Указания по монтажу

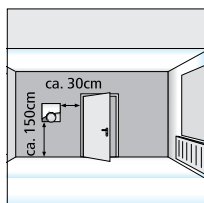

Термостат необходимо устанавливать только на токонепроводящей плоской поверхности. Все соединения должны быть надёжно закреплены. Монтаж должен проводиться обученным персоналом, допущенным к выполнению данного вида работ, согласно действующему законодательству и ознакомленным с настоящим паспортом.

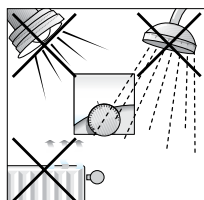

Термостат должен устанавливаться на открытом месте со свободным доступом воздуха, вдали от отопительных приборов, без прямого попадания солнечных лучей и воды.

Нельзя устанавливать термостат на внешней стене.

К термостатам подключаются НЗ (арт. 341I2000 – НО или НЗ) термоэлектрические головки с питанием 230 В. Допускается подключение нескольких термоэлектрических головок параллельно, исходя из общей допустимой нагрузки на термостат.

4.1. Монтаж 340M1000

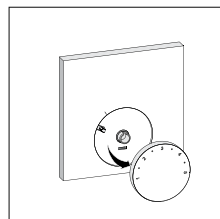
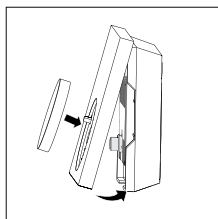
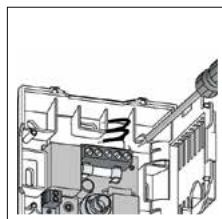
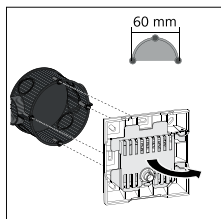
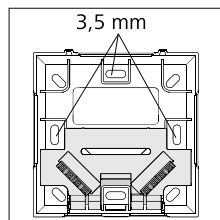
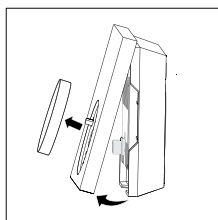
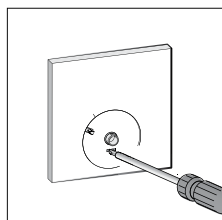
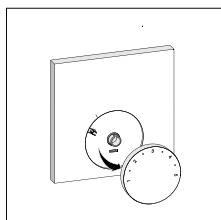

4.2. Монтаж 341M1000

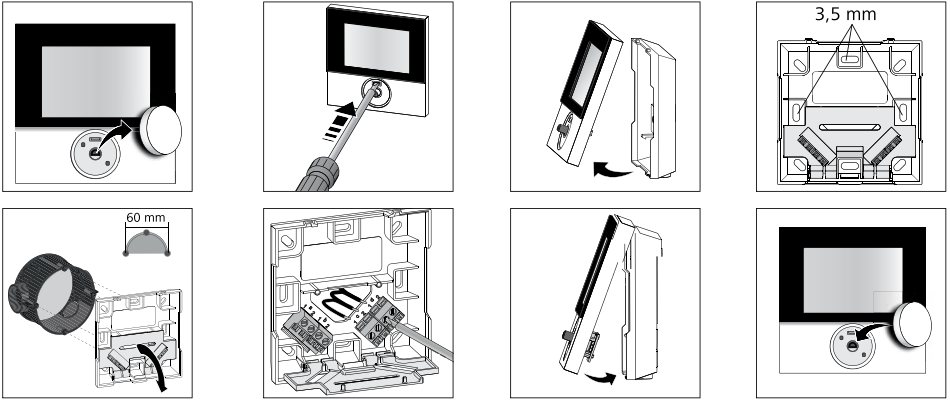

4.3. Монтаж 341I2000

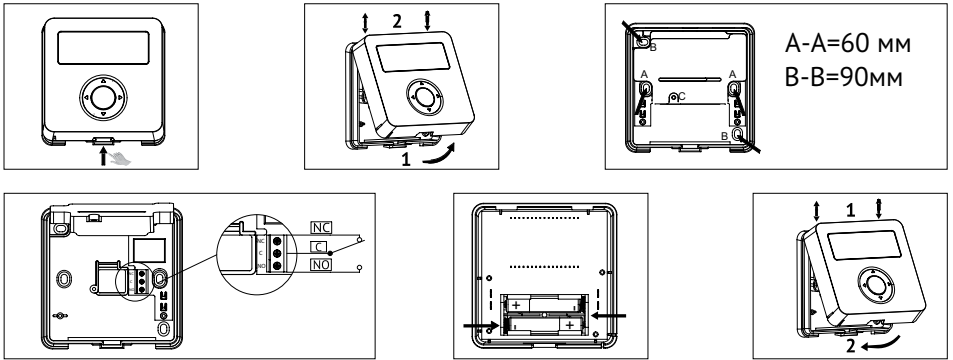

4.3. Монтаж 342M1000

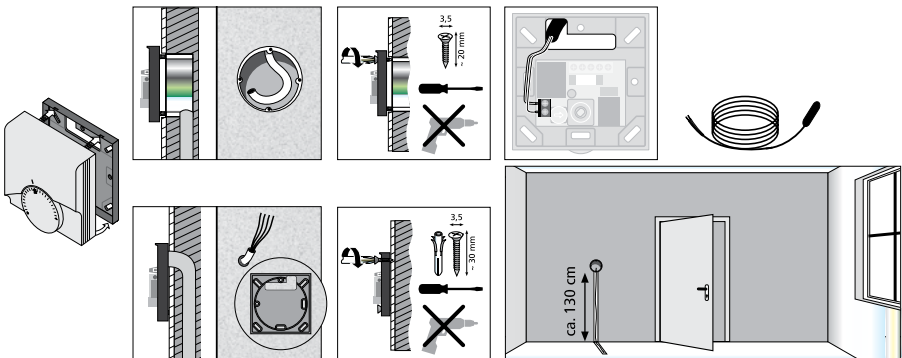

1. Снять селектор (кроме арт. 341I2000)
2. Отщёлкнуть защёлку
3. Снять лицевую панель
4. Сделать отверстия в стене согласно отверстиям на задней панели термостата, либо подобрать правильную коробку. Закрепить панель на стене
5. Подключить провода согласно электрической схеме и установить элементы питания (для арт. 341I2000)
6. Установить лицевую панель
7. Установить селектор

Выносной датчик температуры пола для арт. 342M1000 устанавливается непосредственно в пол (стяжку) на равном удалении между соседними трубами, без дополнительной изоляции. Сигнальный кабель должен укладываться в защитной гофре.

5. Электроподключение

Все электромонтажные работы должны выполняться только специализированным персоналом в соответствии с требованиями «Правил технической эксплуатации электроустановок потребителей» и «Правил техники безопасности при эксплуатации электроустановок потребителей». Электромонтажные и регулировочные работы должны проводиться только на обесточенном оборудовании. Персонал должен быть ознакомлен с настоящим паспортом.

Электрические соединения должны осуществляться в соответствии со схемой электрических подключений.

На схеме используются обозначения подключений:

L, L1 – фаза

N, L2 – нейтраль

↑, ↑↑ – подключение термоэлектрической головки

⊕ – подключение таймера модуля управления

Для модели 341I2000 показан пример подключения НО термоэлектрического привода. При использовании НЗ термоэлектрического привода его следует подключить к клемме NO.

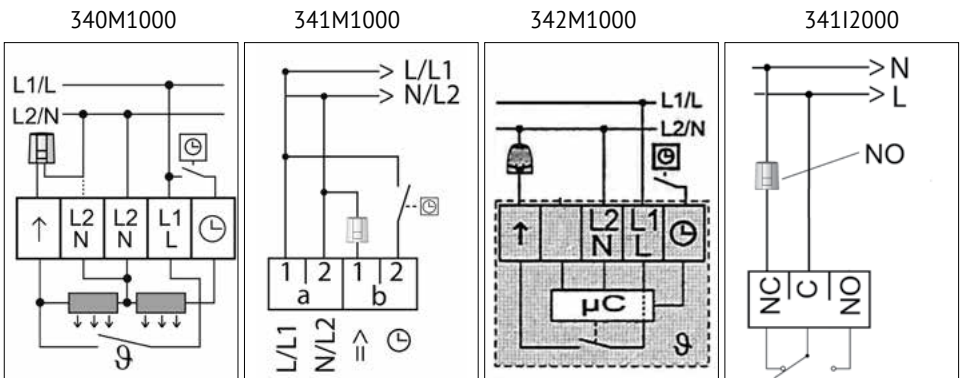

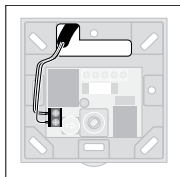

Подключение выносного датчика

Выносной датчик подключается к клемме на плате.
Полярность подключения отсутствует

6. Настройка термостатов

6.1. 340M1000, 342M1000

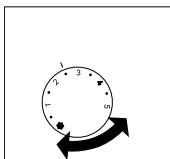

6.1.1. Установка температуры

Установите требуемую температуру воздуха, повернув селектор настройки до совмещения указанной на селекторе температуры с меткой на корпусе термостата.

6.1.2. Корректировка встроенного датчика температуры

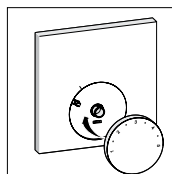
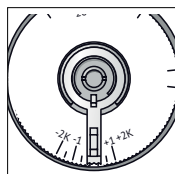
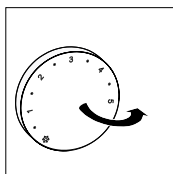
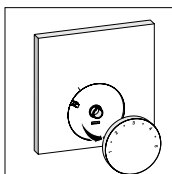

1. Снять селектор
2. Перевернуть селектор
3. Сдвинуть рычажок корректировки на необходимую величину корректировки (1K = 1 °C)
4. Установить селектор

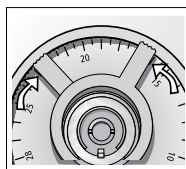
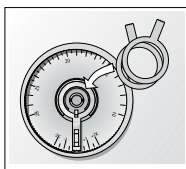

6.1.3. Ограничение диапазона настраиваемой температуры

На внутреннюю сторону селектора можно установить клипсы для ограничения мин. и макс. температуры воздуха (входят в комплект поставки).

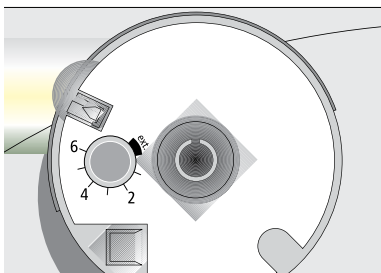

6.1.4. Установка температуры выносного датчика

Настройка температуры датчика пола (в случае его подключения к термостату 342M1000) производится с помощью регулятора, находящегося под селектором, который необходимо предварительно снять.

Цифры настройки температуры пола соответствуют:



- | | |
|------------|------------|
| 1 = 16 °C, | 2 = 20 °C, |
| 3 = 22 °C, | 4 = 24 °C, |
| 5 = 26 °C, | 6 = 28 °C. |

При установке регулятора в положение «ext.» отключается датчик температуры воздуха, селектор начинает управлять температурой пола.

6.2. 341M1000

Настройка и управление термостатом осуществляется поворотом селектора и нажатием на него. Для активации меню или выбор функций нажмите селектор настройки. Вращение селектора позволяет переключать разделы, открытие осуществляется нажатием. Выполнив настройку, для подтверждения нажмите селектор. При отсутствии дальнейшего управления через макс. 30 сек. дисплей переключается в исходное состояние. В рабочем режиме на дисплее отображается фактическая температура и активные функции. При настройке выбранные меню или функция отображаются мигающим символом.



Обозначение символов

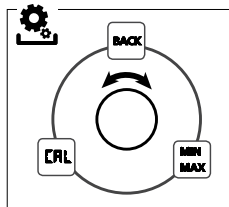
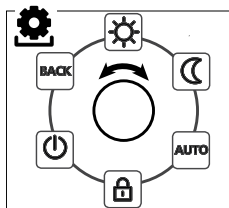



	Функции Life-Style. Содержит все важные основные функции
	Настройки. Содержит расширенные функции
	Режим «Отопление»
	Блокировка управления
	Выключение
AUTO	Автоматический режим
	Режим «День»
	Режим «Ночь»
88.8	Заданная / фактическая температура
°C	Единица измерения температуры
MIN	Минимальная температура
MAX	Максимальная температура
SET	Подтверждение ввода
CRL	Коррекция температуры
BACK	Назад. Выход из выбора меню и возвращение на исходный уровень





6.2.1. Настройка заданной температуры осуществляется вращением селектора. Поворот налево понижает температуру, направо – повышает.

6.2.2. Меню Функции Life-Style

Символ	Действие	Дополнение
	Режим «День» Регулирование настроенной заданной температуры	
	Режим «Ночь» Выставленная во время дневного режима заданная температура понижается на 2 °C с помощью программного обеспечения	При понижении заданной температуры мигает символ  . Изменения температуры переносятся для дневного режима

	Автоматический режим Сигнал от внешнего таймера активирует дневной или ночной режим	
	Блокировка управления Блокирует изменение комнатной температуры и настроек. Фактическая температура и все активные функции отображаются, изменение заданной температуры и управление отключены	Для отключения функции нажать ручку на > 5 сек
	Выключение Выключает регулятор комнатной температуры. Регулирование температуры отключено. Защита от замерзания остаётся активной	Для включения нажать ручку на > 5 сек
	Назад Выход из Меню	

6.2.3. Меню Настройки

Символ	Действие	Дополнение
	Ограничение температуры	Сначала настраивается минимальное, затем максимальное значение диапазона
	Настройка диапазона задаваемой температуры	Коррекция возможна в пределах ± 2 °C с шагом 0,1 °C
	Назад. Выход из Меню	

6.3. 34112000

Настройка и управление термостатом осуществляется нажатием на кольцо со стрелками ◀ ▶ ▲ ▼ и центральную кнопку подтверждения ОК.

При первом включении включается режим установки часов. С помощью кнопок ▲ ▼ выберите режим часов 24/12 и нажмите ОК, затем установите время, подтверждая каждое действие ОК. В **режиме OFF (выкл.)** можно установить, нажав на 3 сек, параметры: ▼ – для установки часов (как указано выше), ▲ – для установки времени года (лето/зима, по умолчанию: ЗИМА), ◀ – включение/выключение термостата. Нажатием на 10 сек. ОК включается сервисное меню. Во **включенном режиме** всегда отображается измеряемая температура воздуха. Нажав соответствующую кнопку, можно включить: ОК – время или заданную температуру вверху справа, ▶ – режимы «День» (Comfort, по умолчанию) или «Ночь» (ECO), ▲ ▼ – изменить установленные и внесенные в память значения.

В сервисном меню с помощью ◀ ▶ выбираем функции, ▲ ▼ – изменяем значения.

Доступные функции: AF – порог срабатывания защиты от замерзания (по умолчанию 6,0 °C); HYS – шаг температуры (по умолчанию 0,2 °C); OFS – коррекция температуры (по умолчанию 0,0 °C); °C – выбор градусов Цельсия/Фаренгейта (по умолчанию Цельсия); CLR – Возврат

к заводским настройкам (нажмите ▲ для выбора YES и подтвердите, нажав еще раз ▲. Подождите 4 секунды для автоматического сброса).

Нажмите кнопку ОК для выхода из сервисного меню.

Если символ  мигает (батареи разряжены), их следует заменить (см. пункт 4.3).

6.4. При подключении к термостату внешнего таймера (переключателя) термостат будет автоматически понижать температуру воздуха в помещении на 4 °С (а у артикула 341M1000 температура 2 °С) в режиме «ночь» и восстанавливать настроенную температуру в режиме «день».

7. Указания по эксплуатации

Термостаты должны эксплуатироваться согласно паспортным данным. Температурные и влажностные режимы не должны выходить за пределы, указанные в технической документации.

Значения входного напряжения питания не должно выходить за допустимые пределы.

Условия эксплуатации подключенных к термостату термоэлектрической головки, датчика пола должны исключать возможность обрывов и возникновения коротких замыканий.

Условия эксплуатации должны исключать возможность механических повреждений корпуса термостата и электрических соединений.

Условия эксплуатации должны исключать прямого попадания воды на корпус термостата и образования конденсата.

Не допускается укрытие работающего термостата. Термостат должен содержаться в чистоте, с исключением попадания загрязнений, насекомых внутрь изделия.

8. Условия хранения и транспортировки

Изделия должны храниться в упаковке предприятия–изготовителя по условиям хранения 3 по ГОСТ 15150. Транспортировка изделий должна осуществляться в соответствии с условиями 5 по ГОСТ 15150. Условия транспортировки и хранения должны соответствовать данным, указанным в паспорте.

9. Утилизация

Утилизация изделия (переплавка, захоронение, перепродажа) производится в порядке, установленном Законами РФ от 22 августа 2004 г. № 122-ФЗ «Об охране атмосферного воздуха», от 10 января 2003 г. № 15-ФЗ «Об отходах производства и потребления», а также другими российскими и региональными нормами, актами, правилами, распоряжениями и пр., принятыми во исполнение указанных законов.

10. Гарантийные обязательства

Изготовитель гарантирует соответствие соответствия термостатов Uni-Fitt требованиям безопасности, при условии соблюдения потребителем правил использования, транспортировки, хранения, монтажа и эксплуатации.

Гарантия не распространяется на дефекты:

- возникшие в случаях нарушения правил, изложенных в настоящем паспорте об условиях хранения, монтажа, эксплуатации и обслуживания изделий;
- возникшие в случае ненадлежащей транспортировки и погрузо-разгрузочных работ;
- возникшие в случае воздействия веществ, агрессивных к материалам изделия;
- вызванные пожаром, стихией, форс-мажорными обстоятельствами;
- вызванные неправильными действиями потребителя;
- возникшие в случае постороннего вмешательства в конструкцию изделия.

11. Условия гарантийного обслуживания

Претензии к качеству товара могут быть предъявлены в течение гарантийного срока.

В случае необоснованности претензии, затраты на диагностику и экспертизу изделия оплачиваются Покупателем.

При предъявлении претензий к качеству товара, покупатель предоставляет следующие документы:

1. Заявление в произвольной форме, в котором указываются:

- название организации или Ф.И.О. покупателя;
- фактический адрес покупателя и контактный телефон;
- название и адрес организации, производившей монтаж;
- адрес установки изделия;
- краткое описание дефекта.

2. Документ, подтверждающий покупку изделия (накладная, квитанция);

3. Фотографии неисправного изделия в системе;

4. Акт гидравлического испытания системы, в которой монтировалось изделие;

5. Копия гарантийного талона со всеми заполненными графами.

Представители Гарантийной организации могут запросить дополнительные документы для определения причин аварии и размеров ущерба.

ГАРАНТИЙНЫЙ ТАЛОН

Термостат комнатный электронный, проводной Uni-Fitt

№	Артикул	Количество

Гарантийный срок – 12 месяцев со дня продажи.

С условиями гарантии, правилами установки и эксплуатации ознакомлен:

Покупатель _____
(подпись)

Продавец _____
(подпись)

Дата продажи ____ / ____ / ____

Печать
торгующей
организации

Рекламации и претензии к качеству товара принимаются по адресу:

ООО «Юнифит-Рус», Вашутинское шоссе, вл. 36

г. Химки, Московская обл., 141400

тел. (495) 787-71-48

эл.почта: info@uni-fitt.ru