

VIESSMANN

Прайс-лист 2021 RUS

- Котлы малой, средней и большой мощности
- Настенные котлы
- Емкостные водонагреватели
- Гелиосистемы
- Тепловые насосы
- Системотехника

Действует с мая 2021

Прайс-лист 2021 RUS

VIESSMANN

5/2020

6153 764 RU



Отпечатано на экологически чистой
бумаге, отбеленной без добавления хлора.

Пояснения к прайс-листу

- Данный прайс-лист действителен для России.
В прайс-листе содержится следующая программа поставок:

котлы малой, средней и большой мощности
настенные котлы
емкостные водонагреватели
гелиосистемы
тепловые насосы
системотехника

- Сокращение: MG - материальная группа.

Цены нашего прайс-листа указаны без НДС. В случае изменения отпускных цен заводом-изготовителем - цены настоящего прайс-листа могут быть изменены.

Оставляем за собой право на внесение изменений.

	1	Тепловые насосы 5,6 - 117,8 кВт Электрические котлы 4,0 - 24,0 кВт Электроводонагреватели 3,5 - 24 кВт	11	Жидкотопливные / газовые водогрейные котлы Vitoplex 90 - 2 000 кВт	21
Напольные жидкотопливные конденсационные водогрейные котлы	2	Котлы для работы на твердом топливе	12	Газовые конденсационные водогрейные котлы 80 - 1400 кВт	22
	3	Гелиосистемы	13	Теплообменник уходящих газов/воды для использо- вания теплоты конденса- ции (на газовом или жид- ком топливе)	23
Напольные газовые водогрейные котлы 29 - 180 кВт	4		14		24
Настенные газовые водогрейные котлы 10,5 - 34 кВт	5	Система вентиляции с рекуперацией тепла	15	Тепловые насосы 27 - 2000 кВт	25
Газовые конденсационные котлы напольные до 60 кВт	6		16		26
Настенные газовые конденсационные котлы	7	Емкостные водонагреватели Буферные емкости отопительного контура и контура ГВС Теплообменники	17	Автономные ТЭС	27
Принадлежности для отопительной техники	8	Контроллеры отопительных контуров Телекоммуникационные системы	18		28
					29
					30

					1
2.1	Vitorondens 200-T		20,2 - 53,7 кВт	Напольные жидкотопливные конденсационные водогрейные котлы	2
2.3	Система удаления продуктов сгорания для жидкотопливного конденсационного водогрейного котла				
					3
4.1	Vitogas 100-F	Чугунный водогрейный котел	29 - 180 кВт	Напольные газовые водогрейные котлы до 180 кВт	4
5.1	Vitopend 100-W, тип A1NB/A1JB		10,5 - 34 кВт	Настенные газовые водогрейные котлы	5
5.4	Система удаления продуктов сгорания				
6.1	Vitocrossal 300		26 - 60 кВт	Газовые конденсационные котлы напольные до 60 кВт от 87 кВт см. регистр 22	6
6.2	Система удаления продуктов сгорания для Vitocrossal 300				
7.0	Vitodens 050-W	настенный	6,5 - 24 кВт	Настенные газовые конденсационные котлы	7
7.1	Vitodens 100-W	настенный	3,2 - 32 кВт		
7.2	Vitodens 111-W	компактный	3,2 - 32 кВт		
7.3	Vitodens 200-W	настенный	1,8 - 150 кВт		
7.4	Vitodens 222-F	многокотловая установка компактный	98 - 594 кВт 1,8 - 32 кВт		
7.6	Система удаления продуктов сгорания для Vitodens				
8.3	Приспособление для подачи на место установки Средства для очистки котлов и теплоносители			Принадлежности для отопительной техники	8
8.4	Мембранные расширительные баки				
					9
					10

11.3	Vitocal 300-G	Рассольно-водяной тепловой насос	5,7 - 117,8 кВт	Тепловые насосы	11
11.5	Vitocal 100-S	Воздушно-водяной тепловой насос	2,5 - 17,1 кВт		
11.8	Vitotron 100	Электрический водогрейный котел	4,0 - 24,0 кВт	Электрические котлы	
11.9	Vitotherm EI	Электроводонагреватель	3,5 . 24,0 кВт		
					12
13.1	Vitosol 100-F/100-FM/200-FM	Плоские коллекторы	2,3 м ²	Гелиосистемы	13
13.2	Vitosol 141-FM	Гелиокомплекты для ГВС			
13.4	Vitosol 300-TM	Вакуумный трубчатый коллектор			
13.5	Принадлежности для Vitosol				
13.6	Контроллеры				
					14
15	Vitivent 300-W Vitivent 050-D Vitivent 100-D		325-400 м ³ /ч 43 м ³ /ч 45 м ³ /ч	Система вентиляции с рекуперацией тепла	15
					16
17.1	Vitocell 100-H/300-H	Емкостные водонагреватели	130 - 500 л	Емкостные водонагреватели Буферные емкости отопительного контура и контура ГВС	17
17.2	Vitocell 100-W/100-V/300-V		100 - 1000 л		
17.3	Vitocell 100-L	500 - 1000 л			
17.4	Vitocell 100-B/300-B	300 - 500 л			
17.5	Vitocell 050-E/100-E/120-E/140-E/160-E	Буферная емкость отопительного контура	200 - 2000 л		
17.6	Vitotrans 353	Модуль свежей воды	25 - 68 л/мин 750 - 950 л	Теплообменники	
17.7	Vitocell 340-M/360-M	Комбинирован. емкостный водонагреватель			
17.8	Vitotrans 100				
18.1	Vitotronic 200-H	Контроллеры отопительных контуров		Контроллеры отопительных контуров	18
18.2	Vitconnect ViCare Smart Climate Vitocom Vitodata Vitogate	Коммуникационные интерфейсы			
18.5	Комплекующие контроллеров	Дистанционный контроль через интернет		Телекоммуникационные системы	
		Смеситель, электропривод смесителя, терморегулятор			19
					20

21.1	Vitoplex 100	Стальные водогрейные котлы	110 - 2000 кВт	Жидкотопливные / газовые водогрейные котлы Стальные водогрейные котлы Vitoplex, 90 - 2000 кВт	21
21.2	Vitoplex 200		90 - 1950 кВт		
21.3	Vitoplex 300		90 - 2000 кВт		
21.4	Vitorond 100	Чугунные водогрейные котлы	80 - 100 кВт	Чугунный водогрейный котел Vitorond, 80 - 270 кВт	
21.5	Vitorond 200		125 - 270 кВт		
22.0	Vitocrossal 100 с системой удаления продуктов сгорания		80 - 318 кВт	Газовые конденсационные водогрейные котлы 80 - 1400 кВт	22
22.1	Vitocrossal 200 с системой удаления продуктов сгорания		87 - 311 кВт		
22.2	Vitocrossal 200 с системой удаления продуктов сгорания		400 - 620 кВт		
22.3	Vitocrossal 300 с системой удаления продуктов сгорания		400 - 630 кВт		
22.4	Vitocrossal 300 с системой удаления продуктов сгорания		800 - 1000 кВт		
22.5	Vitocrossal 300		787 - 1400 кВт		
23.2	Vitotrans 300	Теплообменник уходящих газов/воды		Теплообменник уходящих газов/воды для использова- ния теплоты конденсации (на газовом или жидком топливе)	23
					24
					25
					26
27	Vitobloc 200			Автономные ТЭС	27
					28
					29
					30

Жидкотопливные конденсационные котлы напольные

20,2 - 53,7 кВт

- 2.1 **Vitorondens 200-T** от 20,2 до 53,7 кВт
– с жидкотопливной горелкой Vitoflame 300
- 2.3 Система удаления продуктов сгорания для Vitorondens 200-T

2

Варианты контроллеров



Варианты контроллеров

2

Функции контроллера

Функции контроллера	Vitotronic 200 (тип KO1B, KO2B и KW6B) для двух отопит. контуров со смесителем и одного отопит. контура без смесителя
Для режима работы с постоянной температурой подачи	
Переменная температура теплоносителя	●
Погодозависимая теплогенерация	●
С регулированием температуры водонагревателя	●
Управление смесителем для одного отопительного контура	● ^{*1}
Управление смесителями двух отопительных контуров	● ^{*1}
С таймером для суточной и недельной программы	●
Дисплей с текстовым меню	●
Система диагностики	●
Отдельные циклограммы для приготовления горячей воды	●
Управление циркуляционным насосом ГВС	●
Отдельные циклограммы для циркуляционного насоса ГВС	●
С коммуникацией с модулем управления гелиоустановкой	●
Индикация температуры гелиоустановки и режимов работы	●
Обмен данными по LON-BUS	● ^{*1}

^{*1}Возможно при использовании принадлежностей.

VITORONDENS 200-T

Жидкотопливный конденсационный котел
20,2 - 53,7 кВт



2.1

Vitorondens 200-T

Тип BR2A

Низкотемпературный чугунный жидкотопливный водогрейный котел с конденсационным теплообменником для жидкого топлива

Для работы на легком котельном топливе EL по DIN 51603-1

Погодозависимая теплогенерация с переменной температурой котловой воды

В комплекте со смонтированной теплоизоляцией и установленным контроллером Vitotronic

Допустимое рабочее давление 3 бар

- Нормативный КПД до 97 % (H_s)/103 % (H_i).
- Теплообменные поверхности Eutectoplex обеспечивают высокую эксплуатационную надежность и длительный срок службы.
- Литые сегменты с эластичным уплотнением для надежной герметизации на стороне топочных газов.
- Коррозионностойкий теплообменник Inox-Radial из нержавеющей стали.
- Струйная система циркуляции Jetflow обеспечивает оптимальное распределение теплоносителя.
- Разнообразные варианты размещения благодаря возможности забора воздуха для горения как извне, так и из помещения установки.
- Простой в использовании контроллер Vitotronic с графической и текстовой индикацией.
- Возможно использование всех распространенных сортов котельного топлива EL. Также для жидкого топлива DIN 51603-6-EL A Bio 10: котельное топливо EL с низким содержанием серы и добавлением до 10 % биокomпонентов (FAME).
- Низкий уровень производимого шума благодаря устанавливаемому снаружи шумоглушителю.

5/2018

5829696

VITORONDENS 200-T

Жидкотопливный конденсационный котел
с забором воздуха для горения извне или из помещения установки

Отопительная установка

Контроллер

2.1

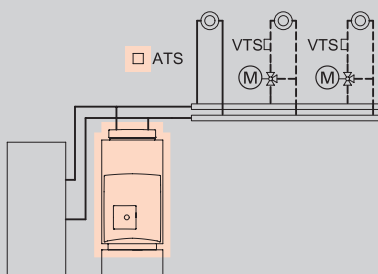

- 1 отопительный контур без смесителя
- 1 или 2 отопительных контура со смесителем

Vitotronic 200

Тип KO2B, для режима погодозависимой теплогенерации



Для одного отопительного контура без смесителя и двух отопительных контуров со смесителем.

- погодозависимое цифровое программное управление котловым и отопительным контурами
- цифровой таймер с суточными и недельными режимами работы
- отдельная настройка временных программ, кривых отопления, заданных значений температуры и режимов работы
- регулировка температуры воды по датчику температуры емкостного водонагревателя
- интегрированная система диагностики и другие функции

Для каждого **отопительного контура со смесителем** необходимы принадлежности, по выбору:

Блок управления приводом смесителя (монтаж на стене)

№ заказа ZK02941 294,- MG W

Комплект привода смесителя, с блоком управления (монтаж на смесителе)

№ заказа ZK02940 457,- MG W

Комплект поставки:

- Котловой блок со смонтированной теплоизоляцией и установленным контроллером Vitotronic 200
- Жидкотопливный конденсационный теплообменник из нержавеющей стали
- Штекерные электроподключения
- Жидкотопливная горелка Vitoflame 300 с или без принадлежностей для режима работы с забором воздуха для горения извне (присоединительный элемент котла и переходник для линии забора воздуха)
- Шумоглушитель тракта уходящих газов

► Информацию о системах "Воздух/продукты сгорания" см. в регистре 2.3.

VITORONDENS 200-T

Жидкотопливный конденсационный котел
с забором воздуха для горения извне или из помещения установки

Варианты горелок Наименование горелки Тип системы "Воздух/ продукты сгорания"	Номинальная тепловая мощность (кВт) при температуре теплоносителя 50/30 °C или 80/60 °C						MG W
	20,2 18,8	24,6 22,9	28,6 27	35,4 33	42,8 40	53,7 50	
Жидкотопливная горелка blue flame (синее пламя) Vitoflame 300 с забором воздуха для горения из помещения установки	BR2A019 5.186,-	BR2A020 5.186,-	BR2A021 5.286,-	BR2A022 5.295,-	BR2A023 6.016,-	BR2A024 6.016,-	№ заказа евро
Жидкотопливная горелка blue flame (синее пламя) Vitoflame 300 Коаксиальная система, с забором воздуха для горения извне, вертикально	BR2A025 5.340,-	BR2A026 5.340,-	BR2A027 5.440,-	BR2A028 5.449,-	BR2A029 6.143,-	BR2A030 6.143,-	№ заказа евро
Жидкотопливная горелка blue flame (синее пламя) Vitoflame 300 Коаксиальная система, с забором воздуха для горения извне, горизонтально	BR2A210 5.369,-	BR2A211 5.369,-	BR2A212 5.469,-	BR2A213 5.478,-	-	-	
Жидкотопливная горелка blue flame (синее пламя) Vitoflame 300 Параллельная система, с забором воздуха для горения извне	BR2A031 5.342,-	BR2A032 5.342,-	BR2A033 5.442,-	BR2A034 5.451,-	BR2A035 6.143,-	BR2A036 6.143,-	№ заказа евро
Технич. данные							
Длина	1226	1226	1362	1362	1662	1662	мм
Ширина	500	500	500	500	500	500	мм
Высота	940	940	940	940	940	940	мм
Масса	147	147	184	184	224	224	кг
Подключение системы удаления продуктов сгорания	80	80	80	80	110	110	Ø мм

2.1

VITORONDENS 200-T

Емкостные водонагреватели

2.1

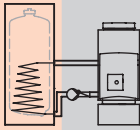
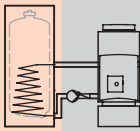
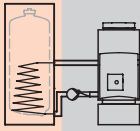
Принадлежности			
Vitocell 100-V			MG W
Vitocell 100-V, тип CVAA <ul style="list-style-type: none"> ■ Объем 160 литров. ■ Из стали, с внутренним эмалевым покрытием Ceraprotect. ■ Стандартная теплоизоляция ■ Цвет серебристый Межсоединение должно быть заказано отдельно.		Z018463 946,-	№ заказа евро
Vitocell 100-V, тип CVAA <ul style="list-style-type: none"> ■ Объем 200 литров. ■ Из стали, с внутренним эмалевым покрытием Ceraprotect. ■ Стандартная теплоизоляция ■ Цвет серебристый Межсоединение должно быть заказано отдельно.		Z018467 976,-	№ заказа евро
Vitocell 100-V, тип CVAA <ul style="list-style-type: none"> ■ Объем 300 литров. ■ Из стали, с внутренним эмалевым покрытием Ceraprotect. ■ Стандартная теплоизоляция ■ Цвет серебристый Межсоединение должно быть заказано отдельно.		Z013672 1.253,-	№ заказа евро
Межсоединения (предназначены для вышеуказанных емкостных водонагревателей)			MG W
Межсоединение монтаж справа <ul style="list-style-type: none"> ■ Соединительные трубопроводы ■ Энергоэффективный насос с соединительным кабелем и штекером ■ Обратный клапан Мы рекомендуем одновременно заказать опорную раму котла.		ZK00900 656,-	№ заказа евро
Межсоединение монтаж слева <ul style="list-style-type: none"> ■ Соединительные трубопроводы ■ Энергоэффективный насос с соединительным кабелем и штекером ■ Обратный клапан Мы рекомендуем одновременно заказать опорную раму котла.		ZK00901 733,-	№ заказа евро

VITORONDENS 200-T

Емкостные водонагреватели

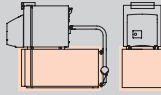
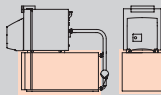
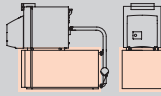
Принадлежности			
Vitocell 100-H			MG W
Vitocell 100-H, тип СНА Горизонтальный емкостный водонагреватель <ul style="list-style-type: none"> ■ Объем 130 литров ■ Из стали, с внутренним эмалевым покрытием Ceraprotect ■ Стандартная теплоизоляция ■ Цвет серебристый Межсоединение должно быть заказано отдельно.		Z003839 1.552,-	№ заказа евро
Vitocell 100-H, тип СНА Горизонтальный емкостный водонагреватель <ul style="list-style-type: none"> ■ Объем 160 литров ■ Из стали, с внутренним эмалевым покрытием Ceraprotect ■ Стандартная теплоизоляция ■ Цвет серебристый 		Z003840 1.627,-	№ заказа евро
Vitocell 100-H, тип СНА Горизонтальный емкостный водонагреватель <ul style="list-style-type: none"> ■ Объем 200 литров ■ Из стали, с внутренним эмалевым покрытием Ceraprotect ■ Стандартная теплоизоляция ■ Цвет серебристый 		Z003841 1.865,-	№ заказа евро
Межсоединения (предназначены для вышеуказанных емкостных водонагревателей)			MG W
Межсоединение <ul style="list-style-type: none"> ■ Соединительные трубопроводы ■ Энергоэффективный насос, с кабелем и штекером ■ Обратный клапан ■ Плита основания Для водогрейных котлов с номинальной тепловой мощностью 20,2 и 24,6 кВт.		ZK00984 769,-	№ заказа евро
Межсоединение <ul style="list-style-type: none"> ■ Соединительные трубопроводы ■ Энергоэффективный насос, с кабелем и штекером ■ Обратный клапан ■ Плита основания Для водогрейных котлов с номинальной тепловой мощностью 28,9 и 35,4 кВт.		ZK00985 769,-	№ заказа евро
Межсоединение <ul style="list-style-type: none"> ■ Соединительные трубопроводы ■ Энергоэффективный насос, с кабелем и штекером ■ Обратный клапан ■ Плита основания Для водогрейных котлов с номинальной тепловой мощностью 42,8 и 53,7 кВт.		ZK00986 769,-	№ заказа евро

 Комплект поставки

Указание!

Vitocell 100 предназначен для установок с избыточным рабочим давлением в контуре ГВС до 10 бар.

► Полную программу емкостных водонагревателей см. в регистре 17.

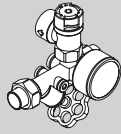
Принадлежности			
Блок предохранительных устройств по DIN 1988 (DN 15, R 3/4) <ul style="list-style-type: none"> ■ Мембранный предохранительный клапан на 10 бар ■ Запорный вентиль ■ Обратный клапан и контрольный штуцер ■ Манометр Для открытой проводки		7219722 204,-	№ заказа евро

2.1

VITORONDENS 200-T

Емкостные водонагреватели

Принадлежности					
Принадлежности			MG W		
Блок предохранительных устройств по DIN 1988 (DN 20, R 1) <ul style="list-style-type: none"> ■ Мембранный предохранительный клапан на 10 бар ■ Запорный вентиль ■ Обратный клапан и контрольный штуцер ■ Штуцер для подключения манометра 		7180662	№ заказа евро		
				204,-	
		Запорный вентиль G1 ½		7815145	№ заказа евро
				44,-	
		Соединение резьба-пайка DN 28 (1 шт.)		7515785	№ заказа евро
	24,-				
Соединение резьба-пайка DN 35 (2 шт.)	7339921	№ заказа евро			
	48,-				
Резьбовое соединение R 1 (1 шт.)	7515786	№ заказа евро			
	30,-				

Указание!

Если емкостный водонагреватель подключается к входу/выходу котлового блока без межсоединения, то следует использовать резьбовые (под пайку) соединения.

2.1

VITORONDENS 200-T

Принадлежности для водогрейного котла

Принадлежности

Отопительный контур

Подключение к отопительному контуру (номинальный диаметр)

Насосная группа отопительного контура Divicon со смесителем

- Насос отопительного контура (энергоэффективный насос с регулируемой частотой вращения, соответствует классу энергопотребления A), с кабелем и штекером.
- Обратный клапан
- 2 шаровых крана с термометром
- Теплоизоляция
- Комплект привода смесителя для одного отопительного контура со смесителем включая соединительный кабель (длиной 3,5 м).



Насосная группа отопительного контура Divicon в сборе

С 3-ходовым смесителем и комплектом привода смесителя
С блоком управления и электроприводом
С насосом Wilo Yonos Para 25/6

Насосная группа отопительного контура Divicon в сборе

С 3-ходовым смесителем и комплектом привода смесителя.
С блоком управления и электроприводом смесителя.
С насосом Wilo Yonos Para Opt 25/7,5.

Комплект кабелей (со штекерами 40 и 145)

Для замены входящего в комплект поставки соединительного кабеля при наличии 2-х отопительных контуров со смесителем для соединения двух блоков управления смесителем.

Насосная группа отопительного контура Divicon без смесителя

- Насос отопительного контура (энергоэффективный насос с регулируемой частотой вращения, соответствует классу энергопотребления A), с кабелем и штекером.
- Обратный клапан
- 2 шаровых крана с термометром
- Теплоизоляция



Насосная группа отопительного контура Divicon в сборе

Без смесителя с насосом Wilo Yonos Para 25/6

Насосная группа отопительного контура Divicon в сборе

Без смесителя с насосом Wilo Yonos Para Opt 25/7,5.

Байпасный клапан

Для гидравлической балансировки отопительного контура.

Распределительный коллектор для 2 насосных групп Divicon

С теплоизоляцией.
Монтаж на стене (с отдельно заказываемым настенным креплением).



Распределительный коллектор для 3 насосных групп Divicon

С теплоизоляцией.
Монтаж на стене (с отдельно заказываемым настенным креплением).



Настенное крепление для отдельного Divicon

(соединение "котел – Divicon" предоставляется заказчиком)

Настенное крепление для распределительного коллектора

(соединение "котел – распределительный коллектор" предоставляется заказчиком)

			MG W
DN20 - 3/4"	DN25 - 1"	DN32-1 1/4"	
7521285 1.354,-	7521286 1.381,-	-	№ заказа евро
		ZK01830 1.443,-	№ заказа евро
	7424960 26,-		№ заказа евро
7521287 731,-	7521288 758,-	-	№ заказа евро
		ZK01831 787,-	№ заказа евро
	7464889 10,-		№ заказа евро
7460638 245,-		7466337 278,-	№ заказа евро
7460643 340,-		7466340 385,-	№ заказа евро
	7465894 43,-		№ заказа евро
	7465439 43,-		№ заказа евро

2.1



Указание!

При подборе насосной группы отопительного контура Divicon следует учитывать документацию по проектированию.

VITORONDENS 200-T

Принадлежности

2.1

Принадлежности				
Отопительный контур				
Подключение к отопительному контуру (номинальный диаметр)				DN20 - 3/4" DN25 - 1" DN32-1 1/4" MG W
Насосная группа отопительного контура Divicon в виде монтажного комплекта  <ul style="list-style-type: none"> ■ Насос отопительного контура, с кабелем и штекером (поставляется в отдельной упаковке). ■ Обратный клапан ■ 2 шаровых крана с термометром ■ Теплоизоляция <p><i>Комплекты привода смесителя для отопительного контура со смесителем должны заказываться отдельно.</i></p>				
Монтажный комплект насосной группы отопительного контура Divicon с 3-ходовым смесителем <ul style="list-style-type: none"> ■ С энергоэффективным насосом с регулированием частоты вращения Wilo Yonos Para 25/6 (соответствует классу энергопотребления A) ■ С соединительным кабелем к блоку управления приводом смесителя (длина 0,8 м) 				ZK00965 774,- ZK00966 796,- - № заказа евро
Монтажный комплект насосной группы отопительного контура Divicon с 3-ходовым смесителем <ul style="list-style-type: none"> ■ С энергоэффективным насосом с регулированием частоты вращения Wilo Yonos Para Opt 25/7,5 (соответствует классу энергопотребления A) ■ С соединительным кабелем к блоку управления приводом смесителя (длина 0,8 м) 				- ZK01824 835,- № заказа евро
Монтажный комплект насосной группы отопительного контура Divicon с 3-ходовым смесителем <ul style="list-style-type: none"> ■ С энергоэффективным насосом с регулированием частоты вращения Grundfos Alpha 2.1 25/60 (соответствует классу энергопотребления A) ■ С соединительным кабелем к блоку управления приводом смесителя (длина 0,8 м) 				Z008220 946,- Z008221 968,- ZK01826 1.020,- № заказа евро
Монтажный комплект насосной группы отопительного контура Divicon без смесителя <ul style="list-style-type: none"> ■ С энергоэффективным насосом с регулированием частоты вращения Grundfos Alpha 2.1 25/60 (соответствует классу энергопотребления A) ■ С соединительным кабелем (длиной 1,5 м) 				Z008952 812,- Z008953 828,- ZK01828 864,- № заказа евро
Комплект привода смесителя, с блоком управления (монтаж на смесителе)  <p>(абонент шины KM-BUS) Для одного отопительного контура со смесителем, с кабелем и штекером.</p> <ul style="list-style-type: none"> ■ Блок управления смесителем с электроприводом смесителя. ■ Датчик температуры подающей магистрали в виде погружного датчика (NTC 10 кОм) для монтажа в Divicon, с соединительным кабелем (длина 0,9 м) и штекером. ■ Штекер для насоса отопительного контура. ■ Кабель подключения к сети и кабель шины KM-BUS со штекером. 				7424958 545,- № заказа евро

Принадлежности				
Отопительный контур				
Подключение к отопительному контуру (номинальный диаметр)				DN20 - 3/4" DN25 - 1" DN32-1 1/4" MG W
Комплект кабелей (со штекерами [40] и [145]) Для замены входящего в комплект поставки соединительного кабеля при наличии 2-х отопительных контуров со смесителем для соединения двух блоков управления смесителем.				7424960 26,- № заказа евро
Байпасный клапан Для гидравлической балансировки отопительного контура.				7464889 10,- № заказа евро
Распределительный коллектор для 2 насосных групп Divicon С теплоизоляцией. Монтаж на стене (с отдельно заказываемым настенным креплением).			7460638 245,-	7466337 278,- № заказа евро
Распределительный коллектор для 3 насосных групп Divicon С теплоизоляцией. Монтаж на стене (с отдельно заказываемым настенным креплением).			7460643 340,-	7466340 385,- № заказа евро
Настенное крепление для отдельного Divicon (соединение "котел – Divicon" предоставляется заказчиком)				7465894 43,- № заказа евро
Настенное крепление для распределительного коллектора (соединение "котел – распределительный коллектор" предоставляется заказчиком)				7465439 43,- № заказа евро

2.1

Указание!

При подборе насосной группы отопительного контура Divicon следует учитывать документацию по проектированию.

Отопительный контур		MG W
Если отопительный контур или емкостный водонагреватель должны подключаться к водогрейному котлу без использования системотехники фирмы Viessmann:		
Комплект соединений резьба-сварка DN 25 (2 шт.) С накидной гайкой G 1 1/2 и уплотнением.	7307292 33,-	№ заказа евро
Комплект соединений резьба-сварка DN 32 (2 шт.) С накидной гайкой G 1 1/2 и уплотнением.	7205805 33,-	№ заказа евро
Комплект соединений резьба-сварка DN 40 (2 шт.) С накидной гайкой G 1 1/2 и уплотнением.	7515240 33,-	№ заказа евро
Резьбовое соединение R 1 (2 шт.) С накидной гайкой G 1 1/2 и уплотнением.	7307293 10,-	№ заказа евро
Резьбовое соединение R 1 1/4 (2 шт.) С накидной гайкой G 1 1/2 и уплотнением.	7205935 35,-	№ заказа евро

Смесители отопительных контуров и специальные смесители для систем внутриспольного отопления



► Исполнения, № заказа и цены см. в регистре 18 "Контроллеры отопительных контуров"

Блок предохранительных устройств							MG W
	20,2	24,6	28,6	35,4	42,8	53,7	
Номинальная тепловая мощность (кВт) Группа безопасности ■ Арматура безопасности. ■ Предохранительный клапан (3 бар). ■ Теплоизоляция Если насосная группа Divicon или распределитель для поддержки отопления геосистемой устанавливаются непосредственно на котел, то данная группа безопасности должна быть заказана обязательно.	7248938 159,-					ZK02643 149,-	№ заказа евро
							

VITORONDENS 200-T

Принадлежности

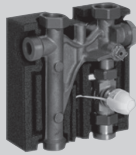
2.1

Принадлежности							
Отопительный контур							
Номинальная тепловая мощность (кВт)							
	20,2	24,6	28,6	35,4	42,8	53,7	MG W
<p>Распределитель для поддержки отопления гелиоустановкой Группа подключений для простого монтажа между патрубком котла и насосной группой Divicon. Монтируется по выбору на котле или на стене. Подключения R1, может использоваться с номинальным объемным расходом до 2,5 м³/ч.</p> <ul style="list-style-type: none"> ■ Распределитель ■ 3-ходовой переключающий клапан ■ Теплоизоляция ■ Погружная гильза для датчика температуры обратной магистрали <p>Модуль управления гелиоустановкой, тип SM1, и датчики температуры для буферной емкости отопительного контура и обратной магистрали отопительного контура следует заказывать отдельно, см. принадлежности для контроллеров.</p>			7441163 462,-			№ заказа евро	
<p>Модуль расширения для монтажа на стене Для непосредственного соединения распределителя с монтируемой на стене насосной группой Divicon. С теплоизоляцией.</p>			7441445 112,-			№ заказа евро	
<p>Настенное крепление Необходимо, если распределитель монтируется не на распределительном коллекторе.</p>			7441165 43,-			№ заказа евро	
Водогрейный котел							
Номинальная тепловая мощность (кВт)							
	20,2	24,6	28,6	35,4	42,8	53,7	MG W
<p>Опорная рама Высота 250 мм.</p>	7196529 212,-		7196530 212,-		7196531 212,-		№ заказа евро
<p>Звукопоглощающие опоры (4 шт.)</p>			7306246 74,-			№ заказа евро	
<p>Щетка для чистки С ручкой.</p>			7242286 24,-			№ заказа евро	
<p>Приспособление для чистки котла С присоединительным патрубком для пылесоса.</p>	7241815 56,-		7241920 60,-			№ заказа евро	
Прочее							
Номинальная тепловая мощность (кВт)							
	20,2	24,6	28,6	35,4	42,8	53,7	MG N
<p>Комплект ершей для чистки Для смесительного устройства горелки с синим пламенем производства фирмы Viessmann</p>			ZK01791 28,-			№ заказа евро MG W	
<p>Коробка для сервисной документации Коробка для хранения папки сервисной документации. Для крепления на котле или на стене. Цвет серебристый.</p>			7334502 9,60			№ заказа евро	
<p>Ручки для переноски напольных водогрейных котлов (3 шт.) Для Vitorond 100 мощностью до 33 кВт и Vitorondens 200-T до 54 кВт.</p>			7189602 66,-			№ заказа евро	

Принадлежности							
Прочее							
Номинальная тепловая мощность (кВт)	20,2	24,6	28,6	35,4	42,8	53,7	MG N
Пластина для транспортировки Vitorond 100 и Vitorondens 200-T <ul style="list-style-type: none"> Используется в качестве вспомогательного средства для транспортировки Vitorond 100 мощностью до 33 кВт или Vitorondens 200-T до 54 кВт при применении приспособления для подачи на место установки или тележки для перевозки. Привинчивается к Vitorond 100 или Vitorondens 200-T с установленной теплоизоляцией. Не требуется, если транспортировка Vitorond 100 или Vitorondens 200-T производится в упаковке. 	7198575 66,-					№ заказа евро	
Устройства нейтрализации конденсата							
Номинальная тепловая мощность (кВт)	20,2	24,6	28,6	35,4	42,8	53,7	MG W
Устройство нейтрализации конденсата <ul style="list-style-type: none"> Для жидкотопливных конденсационных котлов мощностью до 63 кВт. С гранулированным наполнителем и фильтром с активированным углем. Рекомендуется при работе на жидком топливе EL Standard.	ZK00289 426,-					№ заказа евро	
Стеновая консоль для устройства нейтрализации конденсата или фильтра с активированным углем Если не используется опорная рама	7452527 109,-						
Соединительный шланг Для подключения устройства нейтрализации конденсата к сифону водогрейного котла (не входит в комплект поставки устройства нейтрализации конденсата и фильтра с активированным углем)	ZK01912 7,-					№ заказа евро	
Фильтр							
Номинальная тепловая мощность (кВт)	20,2	24,6	28,6	35,4	42,8	53,7	MG W
Фильтр с активированным углем Рекомендуется для применения, если не используется устройство нейтрализации конденсата. Для связывания топлива в конденсате.	ZK04726 262,-					№ заказа евро	

2.1

VITORONDENS 200-T

Принадлежности

2.1

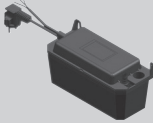
Принадлежности							
Горелка							
Номинальная тепловая мощность (кВт)							
	20,2	24,6	28,6	35,4	42,8	53,7	MG V
Соединительный кабель Для внешнего топливного клапана. Для применения со ступенчатыми горелками Viessmann Не требуется при использовании устройства нейтрализации конденсата ZK00289							№ заказа евро MG W
Автоматический воздухоотводчик для однотрубной системы подачи жидкого топлива с фильтром R 3/8 С патроном фильтра с толщиной фильтрации 5 мкм.							№ заказа евро
Комплект резьбового соединения воздухоотводчика линии подачи жидкого топлива Для патрубка от резервуара Ø 6 мм.							№ заказа евро
Комплект резьбового соединения воздухоотводчика линии подачи жидкого топлива Для патрубка от резервуара Ø 8 мм.							№ заказа евро
Комплект резьбового соединения воздухоотводчика линии подачи жидкого топлива Для патрубка от резервуара Ø 10 мм.							№ заказа евро
Комплект резьбового соединения воздухоотводчика линии подачи жидкого топлива Для патрубка от резервуара Ø 12 мм.							№ заказа евро
Настроечная линейка горелки Линейка для настройки форсунок и электродов.							№ заказа евро MG W
-							ZK03049 4,-
Установки для подъема конденсата							
Номинальная тепловая мощность (кВт)							
	20,2	24,6	28,6	35,4	42,8	53,7	MG W
Установки для подъема конденсата S11830 Автоматическая установка для подъема конденсата с макс. высотой подъема 3,7 м вод. столба. <ul style="list-style-type: none"> ■ Центробежный насос 230 В / 75 Вт ■ Сборный резервуар объемом 0,5 л ■ Напорный шланг 5 м ■ Обратный клапан ■ Аварийный контакт: переключающий контакт (без потенциала) 250 В/4 А (омическая нагрузка) 							№ заказа евро
ZK02487 242,-							

VITORONDENS 200-T

Принадлежности для контроллера

Принадлежности		
Устройства дистанционного управления		
<p>Vitotrol 200A (абонент шины KM-BUS) Настройка для одного отопительного контура:</p> <ul style="list-style-type: none"> ■ Заданное значение температуры помещения и режим работы. ■ Режим вечеринки и экономный режим. ■ Дисплей для индикации значений наружной температуры и температуры помещения, а также режимов работы. ■ Датчик температуры помещения для управления по температуре помещения (только для одного отопительного контура со смесителем). <p>Если Vitotrol 200A используется для управления по температуре помещения, то устройство должно быть размещено в основном жилом помещении (типовом жилом помещении). <i>Макс. 2 Vitotrol на каждый Vitotronic.</i></p>	 <p>Z008341 148,—</p>	<p>MG W № заказа евро</p>
<p>Vitotrol 300A (абонент шины KM-BUS) Настройки для одного, двух или трех отопительных контуров:</p> <ul style="list-style-type: none"> ■ Заданное значение температуры помещения и пониженное заданное значение температуры помещения, температура воды в контуре ГВС, режимы работы и программа отпуска, а также режим вечеринки и экономный режим. ■ Временная программа для отопительных контуров, емкостного водонагревателя и циркуляционного насоса ГВС. ■ Дисплей с подсветкой для индикации значений наружной температуры, температуры помещения, режимов работы и текстовых сообщений. ■ Датчик температуры помещения для управления по температуре помещения (только для одного отопительного контура со смесителем). <p>Если Vitotrol 300A используется для управления по температуре помещения, то устройство должно быть размещено в основном жилом помещении (типовом жилом помещении). Необходимо заказать датчик температуры помещения, № заказа 7438537, если Vitotrol 300A не может быть размещен в подходящем месте для измерения температуры помещения. <i>Макс. 2 Vitotrol на каждый Vitotronic.</i></p>	 <p>Z008342 278,—</p>	<p>№ заказа евро</p>
Датчики		
<p>Датчик температуры помещения (NTC 10 кОм, в дополнение к Vitotrol 300A) Используется, если не удается установить Vitotrol 300A в подходящем месте для измерения температуры помещения.</p>	 <p>7438537 81,—</p>	<p>MG W № заказа евро</p>
<p>Погружной датчик температуры (NTC 10 кОм)</p> <ul style="list-style-type: none"> ■ Для измерения температуры в погружной гильзе. ■ С соединительным кабелем (длина 5,8 м) и штекером. 	 <p>7544848 90,—</p>	<p>№ заказа евро</p>
<p>Датчик температуры уходящих газов (NTC 20 кОм)</p> <ul style="list-style-type: none"> ■ Для индикации и контроля предельных значений. ■ С соединительным кабелем (длина 3,5 м) и штекером. 	 <p>7452531 156,—</p>	<p>№ заказа евро</p>

2.1

VITORONDENS 200-T

Принадлежности для контроллера

2.1

Принадлежности			
Прочее			MG W
Внешний модуль расширения H5 ■ Внешняя блокировка горелки водогрейного котла для жидкого/газообразного топлива (также в сочетании с твердотопливными котлами). или ■ Подключение дополнительных предохранительных устройств.		7199249 100,-	№ заказа евро
Концентратор шины KM-BUS Для подключения 2 - 9 приборов к шине KM.		7415028 78,-	№ заказа евро
Комплекующие управления отопительным контуром			MG W
Комплект привода смесителя, с блоком управления (монтаж на смесителе) (абонент шины KM-BUS) Для одного отопительного контура со смесителем, с кабелем и штекером. ■ Блок управления смесителем с электроприводом смесителя для смесителей Viessmann DN 20 - 50, R ½ - 1¼ (кроме фланцевых смесителей). ■ Датчик температуры подающей магистрали в виде накладного датчика (NTC 10 кОм), с соединительным кабелем (длина 2,0 м) и штекером. ■ Штекер для насоса отопительного контура. ■ Кабель подключения к сети и кабель шины KM-BUS со штекером.		ZK02940 457,-	№ заказа евро
Блок управления приводом смесителя (монтаж на стене) (абонент шины KM-BUS) Для одного отопительного контура со смесителем, с кабелем и штекером. ■ Электронная система управления для отдельно заказываемого электропривода смесителя. ■ Датчик температуры подающей магистрали в виде накладного датчика (NTC 10 кОм), с соединительным кабелем (длина 5,8 м) и штекером. ■ Штекер для насоса отопительного контура и электропривода смесителя. ■ Кабель подключения к сети и кабель шины KM-BUS со штекером.		ZK02941 294,-	№ заказа евро
Погружной терморегулятор Термостатный ограничитель максимальной температуры для системы внутривольного отопления. ■ С соединительным кабелем (длина 4,2 м) и штекером. ■ С погружной гильзой R ½ x 200 мм из нержавеющей стали.		7151728 202,-	№ заказа евро
Накладной терморегулятор Термостатный ограничитель максимальной температуры для системы внутривольного отопления. С соединительным кабелем (длина 4,2 м) и штекером.		7151729 159,-	№ заказа евро

► Информацию о управлении дополнительными отопительными контурами и соединениях Vitotronic водогрейного котла с контроллером отопительного контура см. в регистре 18.



Принадлежности		
<p>Приготовление горячей воды гелиоустановкой и поддержка отопления</p> <p>Модуль управления гелиоустановкой, тип SM1 Модуль расширения функциональных возможностей в корпусе для настенного монтажа. Электронный контроллер с управлением по разности температур для бивалентного приготовления горячей воды и поддержки отопления помещений гелиоколлекторами в сочетании с водогрейными котлами для жидкого и газообразного топлива.</p> <ul style="list-style-type: none"> ■ С расчетом баланса энергии и системой диагностики. ■ Управление и отображение данных производится с помощью контроллера водогрейного котла. ■ Нагрев двух потребителей через одну коллекторную панель. ■ Вторая регулировка по разности температур. ■ Термостатная функция для догрева или использования излишнего тепла. ■ Регулировка частоты вращения насоса контура гелиоустановки посредством передачи пакета импульсов или насоса контура гелиоустановки с входом широтно-импульсного управления (пр-ва Grundfos). ■ Подавление догрева емкостного водонагревателя водогрейным котлом независимо от энергоотдачи гелиоустановки. ■ Подавление догрева в режиме отопления водогрейным котлом при поддержке отопления. ■ Нагрев ступени предварительного нагрева солнечной установкой (для емкостных водонагревателей объемом от 400 литров). <p>Заказать погружной датчик температуры (№ заказа 7544848), если должны быть реализованы следующие функции:</p> <ul style="list-style-type: none"> ■ Для переключения циркуляции в установках с 2 емкостными водонагревателями. ■ Для переключения обратной магистрали между водогрейным котлом и буферной емкостью. ■ Для нагрева дополнительных потребителей. 	 <p>Z014470 510,-</p>	<p>MG W</p> <p>№ заказа евро</p>
<p>Расширение функциональных возможностей</p> <p>Модуль расширения EA1 Модуль расширения функциональных возможностей в корпусе для настенного монтажа. С помощью входов и выходов обеспечивается реализация до 5 функций:</p> <p>1 аналоговый вход (0 - 10 В).</p> <ul style="list-style-type: none"> ■ Установка заданного значения температуры котловой воды. <p>3 цифровых входа.</p> <ul style="list-style-type: none"> ■ Внешнее переключение режима работы для отопительных контуров 1 - 3 при использовании контроллера для погодозависимой теплогенерации. ■ Внешняя блокировка. ■ Внешняя блокировка с общим сигналом неисправности. ■ Запрос минимальной температуры котловой воды. ■ Внешние сигналы неисправности. ■ Кратковременное включение циркуляционного насоса ГВС при использовании контроллера для погодозависимой теплогенерации. <p>1 релейный выход (беспотенциальное реле с переключающим контактом).</p> <ul style="list-style-type: none"> ■ Подача общего сигнала неисправности. ■ Управление магистральным насосом на тепловой пункт. 	 <p>7452091 205,-</p>	<p>MG W</p> <p>№ заказа евро</p>

2.1

VITORONDENS 200-T

Принадлежности для контроллера

2.1

Принадлежности			
Телекоммуникационная техника			MG W
<p>Vitocom 100, тип LAN1, с телекоммуникационным модулем Для дистанционного управления отопительными установками через Интернет IP-сети (LAN) с использованием DSL-маршрутизатора. Компактное устройство для настенного монтажа.</p> <ul style="list-style-type: none"> ■ Для управления установкой с помощью Vitotrol App через сервер Vitodata. Для настройки режимов работы, заданных значений и временных программ для макс. 3 отопительных контуров одной отопительной установки. ■ Для управления установкой с помощью Vitodata 100. Для настройки режимов работы, заданных значений и временных программ для всех отопительных контуров одной отопительной установки. Комплект поставки: <ul style="list-style-type: none"> ■ Vitocom 100, тип LAN1, с разъемом LAN. ■ Телекоммуникационный модуль ■ Соединительные кабели для LAN и телекоммуникационного модуля. 		Z011224 334,-	№ заказа евро MG Y
<p>Соединительный кабель LON для обмена данными между контроллерами</p> <ul style="list-style-type: none"> ■ Длина 7,0 м (возможность удлинения с использованием еще одного кабеля). ■ Со штекерами RJ 45. 		7143495 43,-	№ заказа евро
<p>Муфта LON, RJ 45 Для удлинения соединительного кабеля LON.</p>		7143496 27,-	№ заказа евро
<p>Соединительный штекер LON, RJ 45 Для подключения к кабелю заказчика общей длиной свыше 14 м. 2 шт.</p>		7199251 56,-	№ заказа евро
<p>Соединительная розетка LON, RJ 45 Для прокладки кабеля заказчика (CAT 6) под штукатуркой или в кабельном канале, при прокладке на расстояние свыше 14 метров (соединение розетки LON с контроллером с помощью кабеля LON). 2 шт.</p>		7171784 66,-	№ заказа евро
<p>Оконечное сопротивление Для оконечной нагрузки системной шины на свободных концах должно быть установлено по одному оконечному сопротивлению. 2 шт.</p>		7143497 9,10	№ заказа евро
<p>Телекоммуникационный модуль LON Электронная плата для установки в контроллер для обмена данными в LON.</p>		7172173 264,-	№ заказа евро

► Информацию о телекоммуникационной технике см. в регистре 18 и в инструкции по проектированию коммуникационных систем.

Система удаления продуктов сгорания

для Vitorondens
из пластика (полипропилен)
- с дымоходом жесткой конструкции



Система удаления продуктов сгорания
для режима эксплуатации с забором воздуха для горения из помещения установки
(тип В₂₃)

MG W

Для прохода через шахты дымохода или каналы с продольной вентиляцией, удовлетворяющие следующим требованиям:

- Огнестойкость 90 минут (F90/L90).
- Огнестойкость 30 минут (F30/L30) в зданиях с небольшой монтажной высотой.

Для режима эксплуатации с забором воздуха для горения из помещения установки. Требуется труба дымохода для соединения конденсационного котла и шахты, а также для прохода через шахту.

2.3

Модульный размер	80		110		Ø мм
	1 Присоединительный элемент котла (входит в комплект поставки водогрейного котла)				
	2 Базовый комплект шахты дымохода (полипропилен, жесткая конструкция)		7194305	7247534	№ заказа евро
	<ul style="list-style-type: none"> ■ Опорное колено ■ Опорная шина ■ Крышка шахты (полипропилен) ■ Распорка (5 шт.) или		218,-	295,-	
	Базовый комплект шахты дымохода (металл/полипропилен, жесткая конструкция)		7502680	7502681	№ заказа евро
	Для дымовых труб с двумя дымоходами (один дымоход для твердотопливного котла). <ul style="list-style-type: none"> ■ Опорное колено ■ Опорная шина ■ Крышка шахты (металл) ■ Концевая труба (нержавеющая сталь) ■ Распорка (5 шт.) 		306,-	384,-	
	Распорка (3 шт.)		7147033	7339873	№ заказа евро
	3 Труба Длина 1,95 м (2 шт. по 1,95 м = 3,9 м)		7194309	7247554	№ заказа евро
	Труба Длина 1,95 м.		7194308	7247555	№ заказа евро
	Труба Длина 1 м.		7194310	7247556	№ заказа евро
	Труба Длина 0,5 м.		7194311	7247557	№ заказа евро
4 Ревизионный элемент Прямой		7194312	7247558	№ заказа евро	
5 Колено 87°		7194314	7247560	№ заказа евро	
Колено 45° (2 шт.)		7194315	7247561	№ заказа евро	
6 Вентиляционная диафрагма		7176634	7516597	№ заказа евро	

- A Приточный воздух
- B Уходящие газы
- C Ревизионное отверстие
- D Соединительный элемент
- E Вентиляционное отверстие

5/2018

5829940

Система удаления продуктов сгорания

для Vitorondens
из пластика (полипропилен)
- с дымоходом жесткой конструкции

2.3

Система удаления продуктов сгорания для режима эксплуатации с забором воздуха для горения из помещения установки (тип В ₂₃)				MG W
Модульный размер		80	110	Ø мм
Колено 30° (2 шт.)		7194316 39,—	7247562 56,—	№ заказа евро
Колено 15° (2 шт.)		7194317 39,—	7247563 56,—	№ заказа евро
Ревизионный тройник 87°		7194313 81,—	—	№ заказа евро
Ревизионное колено 87°		—	7247559 132,—	№ заказа евро
Стенная диафрагма LAS в системе связанных помещений При установке котла с трубой LAS до входа в шахту в бытовом помещении с подачей воздуха для горения через систему связанных помещений (см. инструкцию по проектированию).		7176635 100,—	—	№ заказа евро
Удлинитель из нержавеющей стали для крышки шахты длина 380 мм (металл/полипропилен, жесткая конструкция)		7373278 79,—	7373493 95,—	№ заказа евро

Уплотнения				MG W
Модульный размер		80	110	MG W
Для жидкотопливных конденсационных котлов и в системах с горизонтальной прокладкой уплотнения в трубах дымоходов должны быть заменены уплотнениями FPM.				
Манжетное уплотнение FPM 2 шт.		ZK02505 20,—	ZK02508 29,—	№ заказа евро
Манжетное уплотнение FPM 5 шт.		ZK02506 35,—	ZK02509 56,—	№ заказа евро
Манжетное уплотнение FPM 10 шт.		ZK02507 61,—	ZK02510 101,—	№ заказа евро
Плоское уплотнение крышки смотрового отверстия для ревизионного элемента FPM 2 шт.		ZK02504 10,—	ZK02511 11,—	№ заказа евро

Vitorondens										
Максимальная общая длина до присоединительного элемента котла при температуре в системе 50/30 °C										
Vitorondens 200-T										
Номинальная тепловая мощность	20,2	24,6	28,9	35,4	42,8	53,7	67,6	85,8	107,3	кВт
Патрубок системы LAS	80/125	80/125	80/125	80/125	110/150	110/150				Ø мм
Подключение дымохода							110	110	110	Ø мм
Максимальная общая длина:										
■ Модульный размер 80/125	20	20	20	20	—	—	—	—	—	м
■ Модульный размер 110/150	—	—	—	—	20	20	20	20	20	м

Указание!

В максимальной общей длине дымохода учтены соединительная труба (длиной 0,5 м) и следующие колена:
Два колена 87°
или
Три колена 45°.

Система удаления продуктов сгорания

для Vitorondens
из пластика (полипропилен)
- с гибким дымоходом

Система удаления продуктов сгорания
для режима эксплуатации с забором воздуха для горения из помещения установки
(тип В₂₃)

MG W

Для прохода через шахты дымохода или каналы с продольной вентиляцией, удовлетворяющие следующим требованиям:

- Огнестойкость 90 минут (F90/L90).
- Огнестойкость 30 минут (F30/L30) в зданиях с небольшой монтажной высотой.

Для режима эксплуатации с забором воздуха для горения из помещения установки. Требуется труба дымохода для соединения конденсационного котла и шахты, а также для прохода через шахту. Гибкий дымоход разрешается прокладывать только вертикально.

2.3

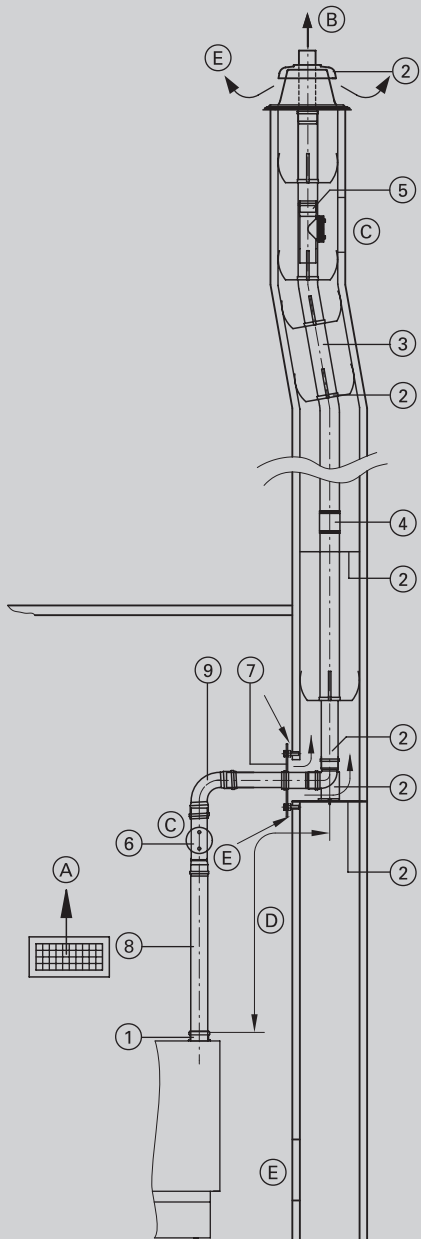
Модульный размер	80	110	Ø мм
			
1 Присоединительный элемент котла (входит в комплект поставки водогрейного котла)			
2 Базовый комплект шахты дымохода (полипропилен, гибкая конструкция) <ul style="list-style-type: none"> ■ Опорное колено ■ Опорная шина ■ Крышка шахты (полипропилен) ■ Распорка (5 шт.) или Базовый комплект шахты дымохода (металл/полипропилен, гибкая конструкция) Для дымовых труб с двумя дымоходами (один дымоход для твердотопливного котла). <ul style="list-style-type: none"> ■ Опорное колено ■ Опорная шина ■ Крышка шахты (металл) ■ Концевая труба (нержавеющая сталь) ■ Распорка (5 шт.) 	7248213 286,-	7248220 367,-	№ заказа евро
Распорка (5 шт.)	7147035 58,-	7189817 60,-	№ заказа евро
3 Труба, гибкая В рулоне, длина 12,5 м.	7248216 823,-	7248222 1.009,-	№ заказа евро
Труба, гибкая В рулоне, длина 25 м.	7248215 1.653,-	7248221 2.000,-	№ заказа евро
4 Соединительный элемент Для соединения остаточных длин гибкой трубы дымохода.	7248219 127,-	7248225 324,-	№ заказа евро
Вспомогательное приспособление для протягивания трубы С тросом длиной 25 м.	7248214 111,-	7248226 138,-	№ заказа евро
5 Ревизионный элемент, прямой Для установки в гибкую трубу дымохода.	7248218 215,-	7248224 377,-	№ заказа евро
6 Ревизионный элемент Прямой	7194312 52,-	7247558 82,-	№ заказа евро
7 Вентиляционная диафрагма	7176634 64,-	7516597 137,-	№ заказа евро
8 Труба Длина 1 м.	7194310 44,-	7247556 77,-	№ заказа евро
Труба Длина 0,5 м.	7194311 33,-	7247557 58,-	№ заказа евро

- A Приточный воздух
- B Уходящие газы
- C Ревизионное отверстие
- D Соединительный элемент
- E Вентиляционное отверстие

5829940

Система удаления продуктов сгорания

для Vitorondens
из пластика (полипропилен)
- с гибким дымоходом

2.3

Система удаления продуктов сгорания для режима эксплуатации с забором воздуха для горения из помещения установки (тип В ₂₃)			MG W	
Модульный размер	80	110	Ø мм	
⑨ Колено 87°	7194314 27,-	7247560 38,-	№ заказа евро	
Колено 45° (2 шт.)	7194315 39,-	7247561 56,-	№ заказа евро	
или				
Ревизионное колено 87°	-	7247559 132,-	№ заказа евро	
Ревизионный тройник 87°	7194313 81,-	-	№ заказа евро	
Удлинитель из нержавеющей стали Для крышки шахты, длина 380 мм (металл/полипропилен, жесткая конструкция)	7373278 79,-	7373493 95,-	№ заказа евро	

Уплотнения			MG W	
Модульный размер	80	110		
Для жидкотопливных конденсационных котлов и в системах с горизонтальной прокладкой уплотнения в трубах дымоходов должны быть заменены уплотнениями FPM.				
Манжетное уплотнение FPM 2 шт.	ZK02505 20,-	ZK02508 29,-	№ заказа евро	
Манжетное уплотнение FPM 5 шт.	ZK02506 35,-	ZK02509 56,-	№ заказа евро	
Манжетное уплотнение FPM 10 шт.	ZK02507 61,-	ZK02510 101,-	№ заказа евро	
Плоское уплотнение крышки смотрового отверстия для ревизионного элемента FPM 2 шт.	ZK02504 10,-	ZK02511 11,-	№ заказа евро	

Vitorondens										
Максимальная общая длина до присоединительного элемента котла при температуре в системе 50/30 °C										
Vitorondens 200-T										
Номинальная тепловая мощность	20,2	24,6	28,9	35,4	42,8	53,7	67,6	85,8	107,3	кВт
Патрубок системы LAS	80/125	80/125	80/125	80/125	110/150	110/150				Ø мм
Подключение дымохода							110	110	110	Ø мм
Максимальная общая длина:										м
■ Модульный размер 80/125	18	18	18	18	—	—	—	—	—	м
■ Модульный размер 110/150	—	—	—	—	18	18	18	18	18	м

Указание!

В максимальной общей длине дымохода учтены соединительная труба (длиной 0,5 м) и следующие колена:
Два колена 87°.
или
Три колена 45°.

Система удаления продуктов сгорания

для Vitorondens
из пластика (полипропилен)
- с дымоходом жесткой конструкции

Система удаления продуктов сгорания
для режима эксплуатации с забором воздуха для горения из помещения установки
(тип В₂₃)

MG W

Для прокладки по наружной стене.

Для режима эксплуатации с забором воздуха для горения из помещения установки. Наружная труба дымохода для прокладки по наружной стене служит в качестве защитной.

	80	80/125	110	110/150	Ø мм	
<p> A Приточный воздух B Уходящие газы C Ревизионное отверстие </p>						
	① Присоединительный элемент котла (входит в комплект поставки водогрейного котла)					
	② Труба Длина 1,95 м (2 шт. по 1,95 м = 3,9 м)	7194309 135,-	-	7247554 173,-	-	№ заказа евро
	Труба Длина 1,95 м.	7194308 76,-	-	7247555 105,-	-	№ заказа евро
	Труба Длина 1 м.	7194310 44,-	-	7247556 77,-	-	№ заказа евро
	Труба Длина 0,5 м.	7194311 33,-	-	7247557 58,-	-	№ заказа евро
	③ Ревизионный элемент Прямой	7194312 52,-	-	7247558 82,-	-	№ заказа евро
	④ Колено 87°	7194314 27,-	-	7247560 38,-	-	№ заказа евро
	Колено 45° (2 шт.)	7194315 39,-	-	7247561 56,-	-	№ заказа евро
	⑤ Стеновая диафрагма	7338659 10,-	7176662 32,-	7373543 33,-	7176681 33,-	№ заказа евро
	⑥ Труба LAS Длина 1,95 м.	-	7194322 175,-	-	7247538 250,-	№ заказа евро
	Труба LAS Длина 1 м.	-	7194321 101,-	-	7247537 146,-	№ заказа евро
	Труба LAS Длина 0,5 м. или	-	7194320 81,-	-	7247536 129,-	№ заказа евро
	Труба для на-руж. прокладки Длина 1,95 м.	-	-	-	7247552 250,-	№ заказа евро
	Труба для на-руж. прокладки Длина 1,0 м.	-	-	-	7247551 146,-	№ заказа евро
Труба для на-руж. прокладки Длина 0,5 м.	-	-	-	7247550 129,-	№ заказа евро	
⑦ Колено LAS 87°	-	7194323 107,-	-	ZK05949 161,-	№ заказа евро	
Колено LAS 45° (2 шт.)	-	7194324 146,-	-	7247540 218,-	№ заказа евро	
Колено LAS 30° (2 шт.) или	-	ZK01291 140,-	-	-	№ заказа евро	
Колено для на-руж. прокладки 87°	-	-	-	ZK05950 161,-	№ заказа евро	
Колено для на-руж. прокладки 45° (2 шт.)	-	-	-	7247549 218,-	№ заказа евро	

2.3

Система удаления продуктов сгорания

для Vitorondens
из пластика (полипропилен)
- с дымоходом жесткой конструкции

2.3

Система удаления продуктов сгорания для режима эксплуатации с забором воздуха для горения из помещения установки (тип В ₂₃)					MG W
	80	80/125	110	110/150	Ø мм
Колено для наруж. прокладки 30° (2 шт.)		-		ZK01292 208,-	№ заказа евро
⑧ Крепежный хомут, белый	-	ZK05946 19,-	-	ZK05947 31,-	№ заказа евро
⑨ Концевой элемент наружной прокладки При малом выступе крыши.	-	7176655 52,-	-	7176690 69,-	№ заказа евро
⑩ Универсальная защитная диафрагма	-	ZK02890 88,-	-	ZK02891 99,-	№ заказа евро
⑪ Проход через кровлю Цвет черный . С крепежным хомутом.	-	7373271 313,-	-	7373249 412,-	№ заказа евро
Проход через кровлю Цвет ерепично-красный . С крепежным хомутом.	-	7373272 313,-	-	7373250 412,-	№ заказа евро
При использовании прохода через кровлю модульного размера 100/150 для изменения направления трубы на наружной стене необходимо использовать подвижную муфту системы LAS.					
Надкрышный элемент Цвет черный , длина 0,5 м.	-	7311371 95,-	-	7373251 155,-	№ заказа евро
Надкрышный элемент Цвет черный , длина 1,0 м. С хомутом.	-	7311373 165,-	-	-	№ заказа евро
Надкрышный элемент Цвет черепично-красный , длина 0,5 м.	-	7311372 95,-	-	7373252 155,-	№ заказа евро
Надкрышный элемент Цвет черепично-красный , длина 1,0 м. С хомутом.	-	7311376 165,-	-	-	№ заказа евро

5829940
БОЛГАРИЯ

Система удаления продуктов сгорания

для Vitorondens
из пластика (полипропилен)
- с дымоходом жесткой конструкции

Система удаления продуктов сгорания для режима эксплуатации с забором воздуха для горения из помещения установки (тип В ₂₃)					MG W
	80	80/125	110	110/150	Ø мм
⑫ Универсаль-ная голланд- ская черепица Для черепич- ных, плоско- черепичных, шиферных и прочих кровель. Цвет черный .	-	7452499 87,-	-	7452501 127,-	№ заказа евро
Универсаль-ная голланд- ская черепица Для черепич- ных, плоско- черепичных, шиферных и прочих кровель. Цвет епично- красный .	-	7452500 87,-	-	7452502 127,-	№ заказа евро
или Трубный проход для голландской черепицы фирмы Klöber Цвет черный . Голландская черепица фирмы Klöber предоставляется заказчиком.	-	7174281 60,-	-	-	№ заказа евро
Трубный прход для голландской черепицы фирмы Klöber Цвет епично- красный . Голландская черепица фирмы Klöber предоставляется заказчиком.	-	7174279 60,-	-	-	№ заказа евро

2.3

Уплотнения				MG W
Модульный размер		80	110	
Для жидкотопливных конденсационных котлов и в системах с горизонтальной прокладкой уплотнения в трубах дымоходов должны быть заменены уплотнениями FPM.				
Манжетное уплотнение FPM 2 шт.		ZK02505 20,-	ZK02508 29,-	№ заказа евро
Манжетное уплотнение FPM 5 шт.		ZK02506 35,-	ZK02509 56,-	№ заказа евро
Манжетное уплотнение FPM 10 шт.		ZK02507 61,-	ZK02510 101,-	№ заказа евро
Плоское уплотнение крышки смотрового отверстия для ревизионного элемента FPM 2 шт.		ZK02504 10,-	ZK02511 11,-	№ заказа евро

Максимальная общая длина дымохода до присоединительного элемента котла

Vitorondens											
Номинальная тепловая мощность при температуре системы 50/30 °С	19,3 20,2	23,5 24,6	28,9 28,9	— 35,4	— 42,8	— 53,7	— 67,5	— 85,8	— 107,3		кВт кВт
Макс. общая длина: ■ Модульный размер 80/125 ■ Модульный размер 110/150	15 —	18 —	18 —	22 —	— 22	— 22	— 22	— 22	— 22		м м

В максимальной общей длине дымохода учтены соединительная труба (длиной 0,5 м) и следующие колена:
Два колена 87°.
или
Три колена 45°.

5829940

Система удаления продуктов сгорания

для Vitorondens
из пластика (полипропилен)

Система подачи воздуха

для режима эксплуатации с забором воздуха для горения извне и параллельными подачей приточного воздуха и отводом уходящих газов

Трубная система

Модульный размер (Ø мм)

	80	110	MG W
Труба Длина 1,95 м.	7194308 76,—	7247555 105,—	№ заказа евро
Труба Длина 1,95 м (2 шт. по 1,95 м = 3,9 м)	7194309 135,—	7247554 173,—	№ заказа евро
Труба Длина 1 м.	7194310 44,—	7247556 77,—	№ заказа евро
Труба Длина 0,5 м.	7194311 33,—	7247557 58,—	№ заказа евро
Ревизионный элемент Прямой	7194312 52,—	7247558 82,—	№ заказа евро
Колено 87°	7194314 27,—	7247560 38,—	№ заказа евро
Колено 45° (2 шт.)	7194315 39,—	7247561 56,—	№ заказа евро
Колено 30° (2 шт.)	7194316 39,—	7247562 56,—	№ заказа евро
Колено 15° (2 шт.)	7194317 39,—	7247563 56,—	№ заказа евро
Вентиляционная диафрагма	7176634 64,—	7516597 137,—	№ заказа евро
Ветрозащитный элемент для приточного воздуха	7176657 28,—		№ заказа евро

Для режима работы с забором воздуха **извне** при параллельной прокладке труб отвода уходящих газов и приточного воздуха для линии приточного воздуха используются те же элементы, что и для линии уходящих газов.

2.3

Система удаления продуктов сгорания

для Vitorondens
из пластика (полипропилен)
- с дымоходом жесткой конструкции

Система "Воздух/продукты сгорания" LAS

для режима эксплуатации с отбором воздуха для горения извне (тип C₉₃)

MG W

Для прохода через шахты дымохода или каналы с продольной вентиляцией, удовлетворяющие следующим требованиям:

- Огнестойкость 90 минут (F90/L90).
- Огнестойкость 30 минут (F30/L30) в зданиях с небольшой монтажной высотой.

2.3

Модульный размер	80/125	110/150	Ø мм			
	① Присоединительный элемент котла (входит в комплект поставки водогрейного котла)					
	Труба LAS (длина 160 мм) ■ С измерительными штуцерами			7373363 135,-	7247546 188,-	№ заказа евро
	② Базовый комплект шахты дымохода (полипропилен, жесткая конструкция) ■ Опорное колено ■ Опорная шина ■ Крышка шахты (полипропилен) ■ Распорка (5 шт.) или Базовый комплект шахты дымохода (металл/полипропилен, жесткая конструкция) Для дымовых труб с двумя дымоходами (один дымоход для твердотопливного котла). ■ Опорное колено ■ Опорная шина ■ Крышка шахты (металл) ■ Концевая труба (нержавеющая сталь) ■ Распорка (5 шт.)			7194305 218,-	7247534 295,-	№ заказа евро
	Распорка (3 шт.)			7147033 38,-	7339873 41,-	№ заказа евро
	③ Труба Длина 1,95 м (2 шт. по 1,95 м = 3,9 м)			7194309 135,-	7247554 173,-	№ заказа евро
	Труба Длина 1,95 м.			7194308 76,-	7247555 105,-	№ заказа евро
	Труба Длина 1 м.			7194310 44,-	7247556 77,-	№ заказа евро
	Труба Длина 0,5 м.			7194311 33,-	7247557 58,-	№ заказа евро
	Колено 30° (2 шт.)			7194316 39,-	7247562 56,-	№ заказа евро
	Колено 15° (2 шт.)			7194317 39,-	7247563 56,-	№ заказа евро
④ Ревизионный элемент Прямой			7194312 52,-	7247558 82,-	№ заказа евро	
⑤ Ревизионный элемент LAS Прямой			7199781 124,-	7247541 188,-	№ заказа евро	
⑥ Стеновая диафрагма			7176662 32,-	7176681 33,-	№ заказа евро	
⑦ Труба LAS Длина 1 м.			7194321 101,-	7247537 146,-	№ заказа евро	
Труба LAS Длина 0,5 м.			7194320 81,-	7247536 129,-	№ заказа евро	

- A Приточный воздух
B Уходящие газы
C Ревизионное отверстие
D Соединительный элемент

Система удаления продуктов сгорания

для Vitorondens
из пластика (полипропилен)
- с дымоходом жесткой конструкции

2.3

Система "Воздух/продукты сгорания" LAS для режима эксплуатации с отбором воздуха для горения извне (тип C ₉₃)			MG W	
Модульный размер	80/125	110/150	Ø мм	
⑧ Колено LAS 87°	7194323 107,-	ZK05949 161,-	№ заказа евро	
Колено LAS 45° (2 шт.)	7194324 146,-	7247540 218,-	№ заказа евро	
или				
Ревизионное колено LAS 87°	7199782 159,-	-	№ заказа евро	
Ревизионный тройник LAS 87°	-	7247542 218,-	№ заказа евро	
⑨ Подвижная муфта LAS	7194329 60,-	7247543 105,-	№ заказа евро	
Крепежный хомут, белый	ZK05946 19,-	ZK05947 31,-	№ заказа евро	
Удлинитель из нержавеющей стали Для крышки шахты, длина 380 мм (металл/полипропилен, жесткая конструкция)	7373278 79,-	7373493 95,-	№ заказа евро	

Уплотнения			MG W	
Модульный размер	80	110		
Для жидкотопливных конденсационных котлов и в системах с горизонтальной прокладкой уплотнения в трубах дымоходов должны быть заменены уплотнениями FPM.				
Манжетное уплотнение FPM 2 шт.	ZK02505 20,-	ZK02508 29,-	№ заказа евро	
Манжетное уплотнение FPM 5 шт.	ZK02506 35,-	ZK02509 56,-	№ заказа евро	
Манжетное уплотнение FPM 10 шт.	ZK02507 61,-	ZK02510 101,-	№ заказа евро	
Плоское уплотнение крышки смотрового отверстия для ревизионного элемента FPM 2 шт.	ZK02504 10,-	ZK02511 11,-	№ заказа евро	
Манжетное уплотнение инспекционной крышки для ревизионного колена и ревизионного элемента LAS 80/125 FPM 2 шт.	ZK02501 19,-	-	№ заказа евро	

Vitorondens							
Максимальная общая длина до присоединительного элемента котла при температуре в системе 50/30 °C							
Vitorondens 200-T							
Номинальная тепловая мощность	20,2	24,6	28,9	35,4	42,8	53,7	кВт
Патрубок системы LAS	80/125	80/125	80/125	80/125	110/150	110/150	Ø мм
Максимальная общая длина:							м
■ Модульный размер 80/125	15	18	18	22	—	—	м
■ Модульный размер 110/150	—	—	—	—	18	18	м

В максимальной общей длине дымохода учтены соединительная труба LAS (длиной 0,5 м) и следующая комбинация колен:
Одно колено LAS 87° и одно колено 87°.
или
Два колена LAS 45° и одно колено 87°.

Система удаления продуктов сгорания

для Vitorondens
из пластика (полипропилен)
- с гибким дымоходом

Система "Воздух/продукты сгорания" LAS

для режима эксплуатации с отбором воздуха для горения извне (тип C₉₃)

MG W

Для прохода через шахты дымохода или каналы с продольной вентиляцией, удовлетворяющие следующим требованиям:

■ Огнестойкость 90 минут (F90/L90).

■ Огнестойкость 30 минут (F30/L30) в зданиях с небольшой монтажной высотой.

Для режима эксплуатации с отбором воздуха для горения извне. Требуется коаксиальный дымоход (внутренняя труба для уходящих газов, наружная труба для подачи воздуха для горения) между конденсационным котлом и шахтой дымохода. Гибкий дымоход разрешается прокладывать только вертикально.

2.3

Модульный размер	80/125	110/150	Ø мм			
<p>A Приточный воздух B Уходящие газы C Ревизионное отверстие D Соединительный элемент</p>	<p>① Присоединительный элемент котла (входит в комплект поставки водогрейного котла)</p>					
	<p>Труба LAS (длина 160 мм) ■ С измерительными штуцерами</p>			<p>7373363 135,-</p>	<p>7247546 188,-</p>	№ заказа евро
	<p>② Базовый комплект шахты дымохода (полипропилен, гибкая конструкция) ■ Опорное колено ■ Опорная шина ■ Крышка шахты (полипропилен) ■ Распорка (5 шт.) или Базовый комплект шахты дымохода (металл/полипропилен, гибкая конструкция) Для дымовых труб с двумя дымоходами (один дымоход для твердотопливного котла). ■ Опорное колено ■ Опорная шина ■ Крышка шахты (металл) ■ Концевая труба (нержавеющая сталь) ■ Распорка (5 шт.)</p>			<p>7248213 286,-</p>	<p>7248220 367,-</p>	№ заказа евро
	<p>Распорка (5 шт.)</p>			<p>7452179 553,-</p>	<p>7452180 583,-</p>	№ заказа евро
	<p>Распорка (5 шт.)</p>			<p>7147035 58,-</p>	<p>7189817 60,-</p>	№ заказа евро
	<p>③ Труба, гибкая В рулоне, длина 12,5 м.</p>			<p>7248216 823,-</p>	<p>7248222 1.009,-</p>	№ заказа евро
	<p>Труба, гибкая В рулоне, длина 25 м.</p>			<p>7248215 1.653,-</p>	<p>7248221 2.000,-</p>	№ заказа евро
	<p>④ Соединительный элемент Для соединения остаточных длин гибкой трубы дымохода.</p>			<p>7248219 127,-</p>	<p>7248225 324,-</p>	№ заказа евро
	<p>Вспомогательное приспособление для протягивания трубы С тросом длиной 25 м.</p>			<p>7248214 111,-</p>	<p>7248226 138,-</p>	№ заказа евро
	<p>⑤ Ревизионный элемент, прямой Для установки в гибкую трубу дымохода.</p>			<p>7248218 215,-</p>	<p>7248224 377,-</p>	№ заказа евро
<p>⑥ Ревизионный элемент LAS Прямой</p>			<p>7199781 124,-</p>	<p>7247541 188,-</p>	№ заказа евро	
<p>⑦ Стеновая диафрагма</p>			<p>7176662 32,-</p>	<p>7176681 33,-</p>	№ заказа евро	
<p>⑧ Труба LAS Длина 1 м.</p>			<p>7194321 101,-</p>	<p>7247537 146,-</p>	№ заказа евро	
<p>Труба LAS Длина 0,5 м.</p>			<p>7194320 81,-</p>	<p>7247536 129,-</p>	№ заказа евро	

A Приточный воздух
B Уходящие газы
C Ревизионное отверстие
D Соединительный элемент

Система удаления продуктов сгорания

для Vitorondens
из пластика (полипропилен)
- с гибким дымоходом

2.3

Система "Воздух/продукты сгорания" LAS для режима эксплуатации с отбором воздуха для горения извне (тип C₉₃)

Модульный размер		80/125	100/150	Ø мм
⑨	Колено LAS 87°	7194323 107,-	ZK05949 161,-	№ заказа евро
	Колено LAS 45° (2 шт.)	7194324 146,-	7247540 218,-	№ заказа евро
	или			
	Ревизионное колено LAS 87°	7199782 159,-	-	№ заказа евро
	Ревизионный тройник LAS 87°	-	7247542 218,-	№ заказа евро
⑩	Подвижная муфта LAS	7194329 60,-	7247543 105,-	№ заказа евро
	Крепежный хомут, белый	ZK05946 19,-	ZK05947 31,-	№ заказа евро
	Удлинитель из нержавеющей стали Для крышки шахты, длина 380 мм (металл/полипропилен, жесткая конструкция)	7373278 79,-	7373493 95,-	№ заказа евро

Уплотнения		80	110	MG W
Модульный размер				
Для жидкотопливных конденсационных котлов и в системах с горизонтальной прокладкой уплотнения в трубах дымоходов должны быть заменены уплотнениями FPM.				
Манжетное уплотнение FPM 2 шт.		ZK02505 20,-	ZK02508 29,-	№ заказа евро
Манжетное уплотнение FPM 5 шт.		ZK02506 35,-	ZK02509 56,-	№ заказа евро
Манжетное уплотнение FPM 10 шт.		ZK02507 61,-	ZK02510 101,-	№ заказа евро
Плоское уплотнение крышки смотрового отверстия для ревизионного элемента FPM 2 шт.		ZK02504 10,-	ZK02511 11,-	№ заказа евро
Манжетное уплотнение инспекционной крышки для ревизионного колена и ревизионного элемента LAS 80/125 FPM 2 шт.		ZK02501 19,-	-	№ заказа евро

Vitorondens

Максимальная общая длина до присоединительного элемента котла при температуре в системе 50/30 °C

Vitorondens 200-T							
Номинальная тепловая мощность	20,2	24,6	28,9	35,4	42,8	53,7	кВт
Патрубок системы LAS	80/125	80/125	80/125	80/125	110/150	110/150	Ø мм
Максимальная общая длина:							м
■ Модульный размер 80/125	13	16	16	20	—	—	м
■ Модульный размер 110/150	—	—	—	—	20	20	м

В максимальной общей длине дымохода учтены соединительная труба LAS (длиной 0,5 м) и следующая комбинация колен:
Одно колено LAS 87° и одно колено 87°.
или
Два колена LAS 45° и одно колено 87°.

Система удаления продуктов сгорания

для Vitorondens
из пластика (полипропилен)

Система "Воздух/продукты сгорания" LAS для режима эксплуатации с отбором воздуха для горения извне (тип C₅₃)

MG W

Для прокладки по наружной стене

Воздух для горения забирается через воздухозаборник LAS; наружная труба предназначена только для защиты.

Модульный размер	80/125	110/150	Ø мм			
	① Присоединительный элемент котла (входит в комплект поставки водогрейного котла)					
	Труба LAS (длина 160 мм) ■ С измерительными штуцерами			7373363 135,-	7247546 188,-	№ заказа евро
	② Ревизионное колено LAS 87°			7199782 159,-	-	№ заказа евро
	Ревизионный тройник LAS 87°			-	7247542 218,-	№ заказа евро
	или					
	Ревизионный элемент LAS Прямой			7199781 124,-	7247541 188,-	№ заказа евро
	и					
	Колено LAS 87°			7194323 107,-	ZK05949 161,-	№ заказа евро
	Колено LAS 45° (2 шт.)			7194324 146,-	-	№ заказа евро
	Колено LAS 30° (2 шт.)			ZK01291 140,-	-	№ заказа евро
	или					
	Ревизионный элемент наружной прокладки Прямой			-	7247547 218,-	№ заказа евро
	и					
	Колено для наружной прокладки 87°			-	ZK05950 161,-	№ заказа евро
	Колено для наружной прокладки 45° (2 шт.)			-	7247549 218,-	№ заказа евро
Колено для наруж. прокладки 30° (2 шт.)			-	ZK01292 208,-	№ заказа евро	
③ Подвижная муфта LAS			7194329 60,-	7247543 105,-	№ заказа евро	
④ Труба LAS Длина 1,95 м.			7194322 175,-	7247538 250,-	№ заказа евро	
Труба LAS Длина 1 м.			7194321 101,-	7247537 146,-	№ заказа евро	
Труба LAS Длина 0,5 м.			7194320 81,-	7247536 129,-	№ заказа евро	
или						
Труба для наружной прокладки Длина 1,95 м.			-	7247552 250,-	№ заказа евро	
Труба для наружной прокладки Длина 1,0 м.			-	7247551 146,-	№ заказа евро	
Труба для наружной прокладки Длина 0,5 м.			-	7247550 129,-	№ заказа евро	
⑤ Стеновая диафрагма			7176662 32,-	7176681 33,-	№ заказа евро	

- A Приточный воздух
B Уходящие газы
C Ревизионное отверстие
D Соединительный элемент

2.3

Система удаления продуктов сгорания

для Vitorondens
из пластика (полипропилен)

Система "Воздух/продукты сгорания" LAS для режима эксплуатации с отбором воздуха для горения извне (тип C ₅₃)			MG W
Модульный размер	80/125	110/150	Ø мм
⑥ Крепежный хомут, белый	ZK05946 19,—	ZK05947 31,—	№ заказа евро
⑦ Комплект для прокладки по наружной стене ■ Колено LAS ■ Воздухозаборник LAS ■ Стеновая диафрагма	7194327 298,—	ZK05951 404,—	№ заказа евро
⑧ Концевой элемент наружной прокладки При малом выступе крыши.	7176655 52,—	7176690 69,—	№ заказа евро
⑨ Универсальная защитная диафрагма	ZK02890 88,—	ZK02891 99,—	№ заказа евро
⑩ Проход через кровлю Цвет черный . С крепежным хомутом.	7373271 313,—	7373249 412,—	№ заказа евро
Проход через кровлю Цвет черепично-красный . С крепежным хомутом.	7373272 313,—	7373250 412,—	№ заказа евро
Надкрышные элементы, длина 0,5 или 1,0 м, см. стр. 2.3-6.			
⑪ Универсальная голландская черепица Для черепичных, плоскочерепичных, шиферных и прочих кровель. Цвет черный .	7452499 87,—	7452501 127,—	№ заказа евро
Универсальная голландская черепица Для черепичных, плоскочерепичных, шиферных и прочих кровель. Цвет черепично-красный .	7452500 87,—	7452502 127,—	№ заказа евро
или			
Трубный проход для голландской черепицы фирмы Klöber Цвет черный . Голландская черепица фирмы Klöber предоставляется заказчиком.	7174281 60,—	—	№ заказа евро
Трубный проход для голландской черепицы фирмы Klöber Цвет черепично-красный . Голландская черепица фирмы Klöber предоставляется заказчиком.	7174279 60,—	—	№ заказа евро

В макс. общей длине дымохода учтены два колена LAS 87°.

2.3

Система удаления продуктов сгорания

для Vitorondens
из пластика (полипропилен)

Система "Воздух/продукты сгорания" LAS для режима эксплуатации с отбором воздуха для горения извне (тип C ₅₃)			MG W
Уплотнения			MG W
Модульный размер	80	110	MG W
Для жидкотопливных конденсационных котлов и в системах с горизонтальной прокладкой уплотнения в трубах дымоходов должны быть заменены уплотнениями FPM.			
Манжетное уплотнение FPM 2 шт.	ZK02505 20,—	ZK02508 29,—	№ заказа евро
Манжетное уплотнение FPM 5 шт.	ZK02506 35,—	ZK02509 56,—	№ заказа евро
Манжетное уплотнение FPM 10 шт.	ZK02507 61,—	ZK02510 101,—	№ заказа евро
Плоское уплотнение крышки смотрового отверстия для ревизионного элемента FPM 2 шт.	ZK02504 10,—	ZK02511 11,—	№ заказа евро
Манжетное уплотнение инспекционной крышки для ревизионного колена и ревизионного элемента LAS 80/125 FPM 2 шт.	ZK02501 19,—	—	№ заказа евро

2.3

Vitorondens							
Максимальная общая длина до присоединительного элемента котла при температуре в системе 50/30 °C							
Vitorondens 200-T							
Номинальная тепловая мощность	20,2	24,6	28,9	35,4	42,8	53,7	кВт
Патрубок системы LAS	80/125	80/125	80/125	80/125	110/150	110/150	Ø мм
Максимальная общая длина:							м
■ Модульный размер 80/125	10	12	15	22	—	—	м
■ Модульный размер 110/150	—	—	—	—	22	22	м

Виды газа

		Природный газ E	Сжиженный газ
4.1	Vitogas 100-F, 29 - 180 кВт	●	●

4

Варианты контроллеров

		Vitotronic 100 (тип KC3)	Vitotronic 100 (тип KC4B)	Vitotronic 200 (тип KO2B) для двух отопительных контуров со смесителем и одного отопительного контура без смесителя
4	Vitogas 100-F	●	●	●

Варианты контроллеров

Функции контроллеров		Варианты контроллеров		
		Vitotronic 100 (тип KC3)	Vitotronic 100 (тип KC4B)	Vitotronic 200 (тип KO2B) для двух отопительных контуров со смесителем и одного отопи- тельного контура без смесителя
4	Режим с постоянной температурой подающей магистрали котлового контура	●	●	
	Программируемая и погодозависимая теплогенерация с переменной темп. теплоносителя			●
	Регулировка температуры емкостного водонагревателя		●	●
	Управление смесителем одного отопительного контура			●
	Управление смесителями двух отопительных контуров			●
	Программируемое переключение суточных и недельных режимов работы			●
	Дисплей с текстовым меню			●
	Система диагностики		●	●
	Отдельные циклограммы для приготовления горячей воды			●
	Управление циркуляционным насосом водоразборного контура			●
	Отдельные циклограммы работы циркуляционного насоса водоразборного контура			●
	Коммуникация с модулем управления гелиоустановкой		●	●
	Индикация температуры гелиоустановки и режимов работы гелиоустановки		●	●
Возможность информационного обмена через телекоммуникационную шину LON			●	

**4.1****Vitogas 100-F**

Тип GS1D

Низкотемпературный газовый водогрейный котел

Программируемая и погодозависимая теплогенерация с переменной температурой теплоносителя





Горелка частичного предварительного смешивания для природного и сжиженного газа

Полная автоматизация всех процессов

Допустимое рабочее давление 3 бар

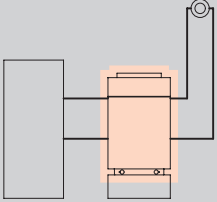
- Нормативный КПД: 83 % (H_g)/92 % (H_f).
- Газовый водогрейный котел с атмосферной горелкой частичного предварительного смешивания.
- Высокая эксплуатационная надежность при сильных скачках давления в сети и колебаниях электрического напряжения, длительный срок службы благодаря теплообменным поверхностям из специального серого чугуна с чешуйчатым графитом и низкой теплонапряженности котлового блока.
- Стержневая горелка из нержавеющей стали с частичным предварительным смешиванием и возможностью дооборудования системой Repox для снижения содержания NO_x в продуктах сгорания
- Высокая надежность воспламенения и мягкое, бесшумное зажигание благодаря системе розжига периодического действия.
- Компактность конструкции и малый вес облегчают транспортировку котла.

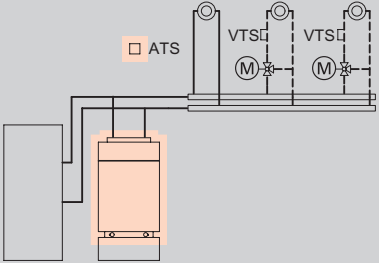
VITOGAS 100-F

Отопительная установка	Контроллер
 <ul style="list-style-type: none"> ■ 1 отопительный контур без смесителя 	<p>Vitotronic 100 Тип KC4B, для режима с постоянной температурой подачи</p> <p>Регулировка температуры воды по датчику температуры емкостного водонагревателя, а также встроенная система диагностики. Для режима управления по температуре помещения заказать, по выбору:</p> <p>Vitotrol 100 (тип UTA) № заказа 7170149 185,- евро MG W</p> <p>Vitotrol 100 (тип UTDB) № заказа Z007694 221,- евро MG W</p> <p>Vitotrol 100 (тип UTDB-RF) № заказа Z007695 412,- евро MG W</p> 
 <ul style="list-style-type: none"> ■ 1 отопительный контур без смесителя ■ 1 или 2 отопительных контура со смесителем 	<p>Vitotronic 200 Тип KO2B, для режима погодозависимой теплогенерации</p> <p>Для одного отопительного контура без смесителя и двух отопительных контуров со смесителем.</p> <ul style="list-style-type: none"> ■ погодозависимое цифровое программное управление котловым и отопительными контурами ■ цифровой таймер с суточными и недельными режимами работы ■ раздельная настройка временных программ, кривых отопления, заданных значений температуры и режимов работы ■ регулировка температуры воды по датчику температуры емкостного водонагревателя ■ интегрированная система диагностики и другие функции <p>Для каждого отопительного контура со смесителем необходимы принадлежности, по выбору:</p> <p>Комплект привода смесителя, с блоком управления (монтаж на смесителе) № заказа ZK02940 457,- евро MG W</p> <p>Блок управления приводом смесителя (монтаж на стене) № заказа ZK02941 294,- евро MG W</p> 

4.1

Водогрейные котлы поставляются подготовленными к эксплуатации на природном газе E. Для сжиженного газа необходимо отдельно заказать комплект сменных жиклеров.

Комплект поставки:

- Котловой блок в цельном исполнении с теплоизоляцией
- Контроллер котлового контура
- Штекерные электроподключения
- Одноступенчатая атмосферная горелка частичного предварительного смешивания для природного и сжиженного газа
- Стабилизатор тяги с датчиком опрокидывания тяги

Указание:

Реле контроля давления газа должно быть заказано отдельно

Кран опорожнения, № заказа 7814 863 должен быть заказан отдельно

Топливо	Номинальная тепловая мощность (кВт)					MG W
	29,0	35,0	42,0	48,0	60,0	
Природный газ E	GS1D875	GS1D876	GS1D877	GS1D878	GS1D879	№ заказа евро
	2.261,-	2.434,-	2.578,-	2.685,-	2.948,-	
Природный газ E	GS1D880	GS1D881	GS1D882	GS1D883	GS1D884	№ заказа евро
	3.082,-	3.255,-	3.399,-	3.506,-	3.769,-	
Технические данные						
Длина	763	783	783	783	783	мм
Ширина	650	760	850	940	1130	мм
Высота	890	890	890	890	890	мм
Масса	142	164	188	211	257	кг
Подключение системы удаления продуктов сгорания	150	150	150	180	180	Ø мм

4.1

Vitogas 100-F прошли испытания и сертифицированы для работы на природном и сжиженном газе.

Отопительная установка

Контроллер

ATS

■ двухкотловая установка

2 Vitogas 100-F с базовой комплектацией для многокотловых установок

Погодозависимое каскадное управление котлами с Vitotronic 300 и управление одним отопительным контуром без смесителя и 2 отопительными контурами со смесителем.

- интегрированная функция управления каскадом до 8 котлов
- раздельная настройка временных программ, кривых отопления, заданных значений температуры и режимов работы
- регулировка температуры воды по датчику температуры емкостного водонагревателя
- информационный обмен через шину LON (телекоммуникационный модуль LON встроен в Vitotronic 300, для контроллера Vitotronic 100 модуль поставляется в отдельной упаковке)
- интегрированная система диагностики, коопит энергии и другие функции
- с интегрированным LAN-интерфейсом для соединения с сетью интернет



ATS

■ трехкотловая установка

3 Vitogas 100-F с базовой комплектацией для многокотловых установок

Погодозависимое каскадное управление котлами с Vitotronic 300 и управление одним отопительным контуром без смесителя и 2 отопительными контурами со смесителем.

- интегрированная функция управления каскадом до 8 котлов
- раздельная настройка временных программ, кривых отопления, заданных значений температуры и режимов работы
- регулировка температуры воды по датчику температуры емкостного водонагревателя
- информационный обмен через шину LON (телекоммуникационный модуль LON встроен в Vitotronic 300, для контроллера Vitotronic 100 модуль поставляется в отдельной упаковке)
- интегрированная система диагностики, коопит энергии и другие функции
- с интегрированным LAN-интерфейсом для соединения с сетью интернет



4.1

Комплект поставки:

- котловой блок в целом исполнении с теплоизоляцией
- контроллеры
- штекерные электроподключения
- одноступенчатая атмосферная горелка
- стабилизатор тяги с датчиком контроля опрокидывания тяги

Водогрейные котлы поставляются предварительно настроенными на природный газ.

Указание:

Реле контроля давления газа должно быть заказано отдельно

Кран опорожнения, № заказа 7814 863 должен быть заказан отдельно

Топливо	Номинальная тепловая мощность (кВт)								№ заказа евро
	29/58	35/70	42/84	48/96	60/120	42/126	48/144	60/180	
Природный газ E	GS1DB67	GS1DB68	GS1DB69	GS1DB70	GS1DB71				№ заказа евро
	8.484,-	8.830,-	9.118,-	9.332,-	9.858,-				
Природный газ E						GS1DB72	GS1DB73	GS1DB74	№ заказа евро
						12.356,-	12.677,-	13.466,-	

4.1

Vitogas 100-F прошли испытания и сертифицированы для работы на природном и сжиженном газе.

VITOGAS 100-F

Емкостные водонагреватели

4.1

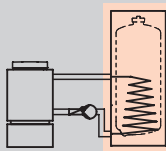
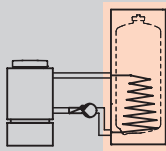
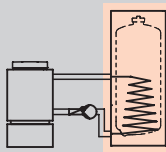
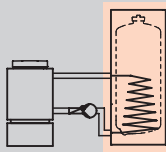
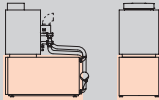
Принадлежности			
Vitocell 100-V			MG W
<p>Vitocell 100-V, тип CVAA</p> <ul style="list-style-type: none"> ■ Объем 160 литров ■ Из стали, с внутренним эмалевым покрытием Ceraprotect ■ Стандартная теплоизоляция ■ Цвет серебристый <p>Межсоединение должно быть заказано отдельно. Рекомендуется для использования с водогрейными котлами с номинальной тепловой мощностью до 29 кВт.</p>		Z018463 946,-	№ заказа евро
<p>Vitocell 100-V, тип CVAA</p> <ul style="list-style-type: none"> ■ Объем 200 литров ■ Из стали, с внутренним эмалевым покрытием Ceraprotect ■ Стандартная теплоизоляция ■ Цвет серебристый <p>Межсоединение должно быть заказано отдельно. Рекомендуется для использования с водогрейными котлами с номинальной тепловой мощностью до 48 кВт.</p>		Z018467 976,-	№ заказа евро
<p>Vitocell 100-V, тип CVAA</p> <ul style="list-style-type: none"> ■ Объем 300 литров ■ Из стали, с внутренним эмалевым покрытием Ceraprotect ■ Стандартная теплоизоляция ■ Цвет серебристый <p>Межсоединение должно быть заказано отдельно. Рекомендуется для использования с водогрейными котлами с номинальной тепловой мощностью 29 - 48 кВт.</p>		Z013672 1.253,-	№ заказа евро
<p>Vitocell 100-V, тип CVA</p> <ul style="list-style-type: none"> ■ Объем 500 литров ■ Из стали, с внутренним эмалевым покрытием Ceraprotect ■ Стандартная теплоизоляция ■ Цвет серебристый <p>Межсоединение должно быть заказано отдельно. Рекомендуется для использования с водогрейными котлами с номинальной тепловой мощностью 29 - 48 кВт.</p>		Z002576 2.205,-	№ заказа евро
Межсоединения (предназначены для вышеуказанных емкостных водонагревателей)			MG W
<p>Межсоединение монтаж слева</p> <ul style="list-style-type: none"> ■ Соединительные трубопроводы ■ Энергоэффективный насос с соединительным кабелем и штекером ■ Обратный клапан <p>Мы рекомендуем одновременно заказать опорную раму котла. Для водогрейных котлов с номинальной тепловой мощностью от 29,0 до 48,0 кВт.</p>		ZK00894 656,-	№ заказа евро
<p>Межсоединение монтаж справа</p> <ul style="list-style-type: none"> ■ Соединительные трубопроводы ■ Энергоэффективный насос с соединительным кабелем и штекером ■ Обратный клапан <p>Мы рекомендуем одновременно заказать опорную раму котла. Для водогрейных котлов с номинальной тепловой мощностью от 29,0 до 48,0 кВт.</p>		ZK00891 656,-	№ заказа евро
Vitocell 100-H			MG W
<p>Vitocell 100-H, тип CHA</p> <p>Горизонтальный емкостный водонагреватель</p> <ul style="list-style-type: none"> ■ Объем 130 литров ■ Из стали, с внутренним эмалевым покрытием Ceraprotect ■ Стандартная теплоизоляция ■ Цвет серебряный <p>Межсоединение должно быть заказано отдельно. Рекомендуется для использования с водогрейными котлами с номинальной тепловой мощностью до 29,0 кВт.</p>		Z003839 1.552,-	№ заказа евро

VITOGAS 100-F

Емкостные водонагреватели

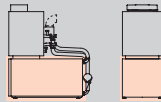
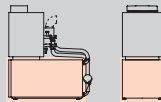
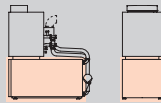
Принадлежности			
Vitocell 100-H			MG W
<p>Vitocell 100-H, тип CHA Горизонтальный емкостный водонагреватель</p> <ul style="list-style-type: none"> ■ Объем 160 литров ■ Из стали, с внутренним эмалевым покрытием Ceraprotect ■ Стандартная теплоизоляция ■ Цвет серебряный <p>Межсоединение должно быть заказано отдельно. Рекомендуется для использования с водогрейными котлами с номинальной тепловой мощностью до 35,0 кВт.</p>		<p>Z003840 1.627,-</p> <p>№ заказа евро</p>	
Межсоединения (предназначены для вышеуказанных емкостных водонагревателей)			MG W
<p>Межсоединение</p> <ul style="list-style-type: none"> ■ Соединительные трубопроводы ■ Энергоэффективный насос, с кабелем и штекером ■ Обратный клапан ■ Опорная пластина <p>Для водогрейных котлов с номинальной тепловой мощностью от 29,0 до 35,0 кВт.</p>		<p>ZK00892 656,-</p> <p>№ заказа евро</p>	
Vitocell 100-H			MG W
<p>Vitocell 100-H, тип CHA Горизонтальный емкостный водонагреватель</p> <ul style="list-style-type: none"> ■ Объем 200 литров ■ Из стали, с внутренним эмалевым покрытием Ceraprotect ■ Стандартная теплоизоляция ■ Цвет серебряный <p>Межсоединение должно быть заказано отдельно. Рекомендуется для использования с водогрейными котлами с номинальной тепловой мощностью до 42,0 кВт.</p>		<p>Z003841 1.865,-</p> <p>№ заказа евро</p>	
Межсоединения (предназначены для вышеуказанных емкостных водонагревателей)			MG W
<p>Межсоединение</p> <ul style="list-style-type: none"> ■ Соединительные трубопроводы ■ Энергоэффективный насос, с кабелем и штекером ■ Обратный клапан ■ Опорная пластина <p>Для водогрейных котлов с номинальной тепловой мощностью от 29,0 до 42,0 кВт.</p>		<p>ZK00896 656,-</p> <p>№ заказа евро</p>	
Vitocell 300-H			MG W
<p>Vitocell 300-H, тип EHA Горизонтальный емкостный водонагреватель</p> <ul style="list-style-type: none"> ■ Объем 160 литров ■ Из стали ■ Стандартная теплоизоляция ■ Цвет серебряный <p>Межсоединение должно быть заказано отдельно. Рекомендуется для использования с водогрейными котлами с номинальной тепловой мощностью до 29,0 кВт.</p>		<p>3003626 2.132,-</p> <p>№ заказа евро</p>	
Межсоединения (предназначены для вышеуказанных емкостных водонагревателей)			MG W
<p>Межсоединение</p> <ul style="list-style-type: none"> ■ Соединительные трубопроводы ■ Энергоэффективный насос, с кабелем и штекером ■ Обратный клапан ■ Опорная пластина <p>Для водогрейных котлов с номинальной тепловой мощностью 29,0 кВт.</p>		<p>ZK00892 656,-</p> <p>№ заказа евро</p>	

4.1

VITOGAS 100-F

Емкостные водонагреватели

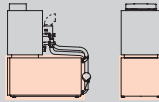
Принадлежности			
Vitocell 300-H			MG W
Vitocell 300-H, тип ЕНА Горизонтальный емкостный водонагреватель <ul style="list-style-type: none"> ■ Объем 200 литров ■ Из стали ■ Стандартная теплоизоляция ■ Цвет серебряный Межсоединение должно быть заказано отдельно. Рекомендуется для использования с водогрейными котлами с номинальной тепловой мощностью до 42 кВт.		3003627 2.477,—	№ заказа евро
Межсоединения (предназначены для вышеуказанных емкостных водонагревателей)			MG W
Межсоединение <ul style="list-style-type: none"> ■ Соединительные трубопроводы ■ Энергоэффективный насос, с кабелем и штекером ■ Обратный клапан ■ Опорная пластина Для водогрейных котлов с номинальной тепловой мощностью от 29,0 до 42,0 кВт.		ZK00896 656,—	№ заказа евро



4.1

 Комплект поставки

Указание!



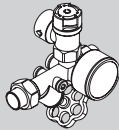

Vitocell 100 и 300 предназначены для установок с рабочим давлением в контуре ГВС до 10 бар.

► Полную программу емкостных водонагревателей см. в регистре 17.

Принадлежности			
Блок предохранительных устройств по DIN 1988 (DN 15, R 3/4) <ul style="list-style-type: none"> ■ Мембранный предохранительный клапан на 10 бар ■ Запорный вентиль ■ Обратный клапан и контрольный штуцер ■ Манометр Для открытой проводки Для емкостных водонагревателей объемом до 200 л.		7219722 204,—	№ заказа евро
Блок предохранительных устройств по DIN 1988 (DN 20, R 1) <ul style="list-style-type: none"> ■ Мембранный предохранительный клапан на 10 бар ■ Запорный вентиль ■ Обратный клапан и контрольный штуцер ■ Штуцер для подключения манометра Для емкостных водонагревателей объемом до 1000 л.		7180662 204,—	№ заказа евро
Тройник с обратным клапаном G 1½ × 1¼ × 1½ (длиной 85 мм) Для патрубка обратной магистрали.		7336645 74,—	№ заказа евро
Тройник без обратного клапана G 1½ × 1¼ × 1½ (длиной 85 мм) Для патрубка подающей магистрали.		7336644 45,—	№ заказа евро
Соединение резьба-пайка DN 28 (1 шт.)		7515785 24,—	№ заказа евро
Резьбовое соединение R 1 (1 шт.)		7515786 30,—	№ заказа евро

Указание!

Если емкостный водонагреватель подключается к входу/выходу котлового блока без межсоединения, то следует использовать резьбовые соединения.

Принадлежности				
Отопительный контур				
Подключение к отопительному контуру (номинальный диаметр)				MG W
	DN20 - 3/4"	DN25 - 1"	DN32-1 1/4"	
<p>Насосная группа отопительного контура Divicon со смесителем</p> <ul style="list-style-type: none"> ■ Насос отопительного контура (энергоэффективный насос с регулируемой частотой вращения, соответствует классу энергопотребления A), с кабелем и штекером. ■ Обратный клапан ■ 2 шаровых крана с термометром ■ Теплоизоляция ■ Комплект привода смесителя для одного отопительного контура со смесителем включая соединительный кабель (длиной 3,5 м). 				
<p>Насосная группа отопительного контура Divicon в сборе С 3-ходовым смесителем и комплектом привода смесителя С блоком управления и электроприводом С насосом Wilo Yonos Para 25/6</p>	7521285 1.354,-	7521286 1.381,-	-	№ заказа евро
<p>Насосная группа отопительного контура Divicon в сборе С 3-ходовым смесителем и комплектом привода смесителя. С блоком управления и электроприводом смесителя. С насосом Wilo Yonos Para Opt 25/7,5.</p>	-		ZK01830 1.443,-	№ заказа евро
<p>Комплект кабелей (со штекерами 40 и 145) Для замены входящего в комплект поставки соединительного кабеля при наличии 2-х отопительных контуров со смесителем для соединения двух блоков управления смесителем.</p>		7424960 26,-		№ заказа евро
<p>Насосная группа отопительного контура Divicon без смесителя</p> <ul style="list-style-type: none"> ■ Насос отопительного контура (энергоэффективный насос с регулируемой частотой вращения, соответствует классу энергопотребления A), с кабелем и штекером. ■ Обратный клапан ■ 2 шаровых крана с термометром ■ Теплоизоляция 				
<p>Насосная группа отопительного контура Divicon в сборе Без смесителя с насосом Wilo Yonos Para 25/6</p>	7521287 731,-	7521288 758,-	-	№ заказа евро
<p>Насосная группа отопительного контура Divicon в сборе Без смесителя с насосом Wilo Yonos Para Opt 25/7,5.</p>	-		ZK01831 787,-	№ заказа евро
<p>Байпасный клапан Для гидравлической балансировки отопительного контура.</p>		7464889 10,-		№ заказа евро
<p>Трубный узел Для монтажа одной насосной группы Divicon на патрубках подающей и обратной магистрали водогрейного котла.</p> 		7439211 178,-		№ заказа евро
<p>Распределительный коллектор для 2 насосных групп Divicon С теплоизоляцией. Монтаж на стене (с отдельно заказываемым настенным креплением).</p> 	7460638 245,-	7466337 278,-		№ заказа евро
<p>Распределительный коллектор для 3 насосных групп Divicon С теплоизоляцией. Монтаж на стене (с отдельно заказываемым настенным креплением).</p> 	7460643 340,-	7466340 385,-		№ заказа евро
<p>Настенное крепление для отдельного Divicon (соединение "котел – Divicon" предоставляется заказчиком)</p>		7465894 43,-		№ заказа евро
<p>Настенное крепление для распределительного коллектора (соединение "котел – распределительный коллектор" предоставляется заказчиком)</p>		7465439 43,-		№ заказа евро



4.1

Указание!

При подборе насосной группы отопительного контура Divicon следует учитывать документацию по проектированию.

VITOGAS 100-F

Принадлежности

Принадлежности					
Отопительный контур					
Подключение к отопительному контуру (номинальный диаметр)		DN20 - 3/4"	DN25 - 1"	DN32-1 1/4"	MG W
Насосная группа отопительного контура Divicon в виде монтажного комплекта <ul style="list-style-type: none"> Насос отопительного контура, с кабелем и штекером (поставляется в отдельной упаковке). Обратный клапан 2 шаровых крана с термометром Теплоизоляция <i>Комплекты привода смесителя для одного отопительного контура со смесителем должны заказываться отдельно.</i>					
Монтажный комплект насосной группы отопительного контура Divicon с 3-ходовым смесителем <ul style="list-style-type: none"> С энергоэффективным насосом с регулированием частоты вращения Wilo Yonos Para 25/6 (соответствует классу энергопотребления A) С соединительным кабелем к блоку управления приводом смесителя (длина 0,8 м) 		ZK00965 774,-	ZK00966 796,-	-	№ заказа евро
Монтажный комплект насосной группы отопительного контура Divicon с 3-ходовым смесителем <ul style="list-style-type: none"> С энергоэффективным насосом с регулированием частоты вращения Wilo Yonos Para Opt 25/7,5 (соответствует классу энергопотребления A) С соединительным кабелем к блоку управления приводом смесителя (длина 0,8 м) 		-		ZK01824 835,-	№ заказа евро
Монтажный комплект насосной группы отопительного контура Divicon с 3-ходовым смесителем <ul style="list-style-type: none"> С энергоэффективным насосом с регулированием частоты вращения Grundfos Alpha 2.1 25/60 (соответствует классу энергопотребления A) С соединительным кабелем к блоку управления приводом смесителя (длина 0,8 м) 		Z008220 946,-	Z008221 968,-	ZK01826 1.020,-	№ заказа евро
Монтажный комплект насосной группы отопительного контура Divicon без смесителя <ul style="list-style-type: none"> С энергоэффективным насосом с регулированием частоты вращения Grundfos Alpha 2.1 25/60 (соответствует классу энергопотребления A) С соединительным кабелем (длиной 1,5 м) 		Z008952 812,-	Z008953 828,-	ZK01828 864,-	№ заказа евро
Комплект привода смесителя, с блоком управления (монтаж на смесителе) (абонент шины KM-BUS) Для одного отопительного контура со смесителем, с кабелем и штекером. <ul style="list-style-type: none"> Блок управления смесителем с электроприводом смесителя. Датчик температуры подающей магистрали в виде погружного датчика (NTC 10 кОм) для монтажа в Divicon, с соединительным кабелем (длина 0,9 м) и штекером. Штекер для насоса отопительного контура. Кабель подключения к сети и кабель шины KM-BUS со штекером. 				7424958 545,-	№ заказа евро
Комплект кабелей (со штекерами 40 и 145) Для замены входящего в комплект поставки соединительного кабеля при наличии 2-х отопительных контуров со смесителем для соединения блоков управления смесителем.				7424960 26,-	№ заказа евро
Байпасный клапан Для гидравлической балансировки отопительного контура.				7464889 10,-	№ заказа евро

4.1

Принадлежности			
Отопительный контур			
Подключение к отопительному контуру (номинальный диаметр)			DN20 - 3/4" DN25 - 1" DN32-1 1/4" MG W
Трубный узел Для монтажа одной насосной группы Divicon на патрубках подающей и обратной магистрали водогрейного котла.		7439211 178,-	№ заказа евро
Распределительный коллектор для 2 насосных групп Divicon С теплоизоляцией. Монтаж на стене (с отдельно заказываемым настенным креплением).		7460638 245,-	7466337 278,-
Распределительный коллектор для 3 насосных групп Divicon С теплоизоляцией. Монтаж на стене (с отдельно заказываемым настенным креплением).		7460643 340,-	7466340 385,-
Настенное крепление для отдельного Divicon (соединение "котел – Divicon" предоставляется заказчиком)		7465894 43,-	№ заказа евро
Настенное крепление для распределительного коллектора (соединение "котел – распределительный коллектор" предоставляется заказчиком)		7465439 43,-	№ заказа евро

4.1

Указание!

При подборе параметров насосной группы Divicon следует учитывать документацию по проектированию.

Отопительный контур		MG W
Если отопительный контур или емкостный водонагреватель должны подключаться к водогрейному котлу без использования системных элементов фирмы Viessmann:		
Соединение резьба-сварка DN 25 (2 шт.) С накидной гайкой G 1 1/2 и уплотнением.	7307292 33,-	№ заказа евро
Соединение резьба-сварка DN 32 (2 шт.) С накидной гайкой G 1 1/2 и уплотнением.	7205805 33,-	№ заказа евро
Соединение резьба-сварка DN 40 (2 шт.) С накидной гайкой G 1 1/2 и уплотнением.	7515240 33,-	№ заказа евро
Резьбовое соединение R 1 (2 шт.) С накидной гайкой G 1 1/2 и уплотнением.	7307293 10,-	№ заказа евро
Резьбовое соединение R 1 1/4 (2 шт.) С накидной гайкой G 1 1/2 и уплотнением.	7205935 35,-	№ заказа евро

Смесители отопительных контуров и специальные смесители для систем внутривольного отопления

► Исполнения, № заказа и цены см. в регистре 18 "Контроллеры отопительных контуров"



Блоки предохранительных устройств		MG W
Группа безопасности ■ Блок предохранительных устройств с предохранительным клапаном (3 бар) ■ Теплоизоляция Для водогрейных котлов с номинальной тепловой мощностью до 48 кВт.		7143779 138,-
Группа безопасности ■ Блок предохранительных устройств с предохранительным клапаном (3 бар) ■ Теплоизоляция Для водогрейных котлов с номинальной тепловой мощностью 60 кВт.		7143780 138,-

VITOGAS 100-F

Принадлежности

4.1

Принадлежности											
Блоки предохранительных устройств							MG W				
Тройник G 1½ x 1½ x 1½ (длина 110 мм) (необходим для монтажа группы безопасности)						7237422 43,-	№ заказа евро				
Переходники (тройник с проставкой)						7205625 59,-	№ заказа евро				
Водогрейные котлы							MG W				
Опорная рама Высота 250 мм. Для водогрейных котлов с номинальной тепловой мощностью 29 - 35 кВт.						7187612 212,-	№ заказа евро				
Опорная рама Высота 250 мм. Для водогрейных котлов с номинальной тепловой мощностью 42 - 60 кВт.						7187613 212,-	№ заказа евро				
Прессовый инструмент (Z008779) ■ Для стягивания отдельных сегментов. ■ При ремонте предоставляется в течение 2 недель. Для более продолжительного времени использования взимается арендная плата. За потерю или повреждение ответственность несет клиент, берущий оборудование напрокат.											
Прочее							MG N				
Коробка для сервисной документации Коробка для хранения папки сервисной документации. Для крепления на котле или на стене. Цвет серебристый.						7334502 9,60	№ заказа евро				
Ручки для переноски напольных водогрейных котлов (4 шт.)						7517308 66,-	№ заказа евро				
Датчики							MG N				
Датчик угарного газа Для аварийного отключения водогрейного котла в случае утечки окиси углерода. Используется для котлов с 2004 года выпуска.						Z015500 179,-	№ заказа евро				
Пакет дооснащения реле давления газа ■ Реле давления газа ■ Электрический соединительный кабель ■ Соединительные трубы						7266025 117,-	№ заказа евро MG W				
Система удаления продуктов сгорания											
Труба дымохода (также из нержавеющей стали) ▶ № заказа и цены см. в регистре 8.2.											
Горелка							MG W				
						29,0	35,0	42,0	48,0	60,0	
Система Repox						7189708 79,-	7189709 96,-	7189710 145,-	7189711 130,-	7189712 163,-	№ заказа евро
Комплект сменных жиклеров для сжиженного газа P						7826925 50,-					№ заказа евро MG E





Принадлежности	Варианты контроллеров			
	<div style="display: flex; justify-content: space-around;"> <div style="border: 1px solid black; padding: 5px; transform: rotate(-45deg);">Vitotronic 100 Тип KC4B</div> <div style="border: 1px solid black; padding: 5px; transform: rotate(-45deg);">Vitotronic 200 Тип KO2B</div> </div>			
Контроллер для управления по температуре помещения	MG W			
Vitotrol 100 (тип УТА) <ul style="list-style-type: none"> ■ Регулятор температуры помещения (работа от сетевого напряжения 230 В) ■ Переключающий выход (двухточечное регулирование) ■ Аналоговый таймер ■ Дневная программа 	7170149 185,-	-		№ заказа евро
Vitotrol 100 (тип UTDB) <ul style="list-style-type: none"> ■ Регулятор температуры помещения ■ Переключающий выход (двухточечное регулирование) ■ Управление через текстовое меню ■ Цифровой таймер ■ Дневная и недельная программы ■ 3 предварительно настроенные временные программы, возможность индивидуальной настройки ■ Автономное электропитание (от батарей 3 В) 	Z007694 221,-	-		№ заказа евро
Внешний модуль расширения H4 Адаптер электрических подключений для Vitotrol 100, тип UTDB, или программируемых терморегуляторов на 24 В с использованием имеющегося низковольтного кабеля.	7197227 95,-	-		№ заказа евро
Vitotrol 100 (тип UTDB-RF) <ul style="list-style-type: none"> ■ Регулятор температуры помещения со встроенным радиопередатчиком и отдельным приемником с переключающим выходом (двухточечное регулирование) ■ Управление через текстовое меню ■ Цифровой таймер ■ Дневная и недельная программа ■ 3 предварительно настроенные временные программы, возможность индивидуальной настройки ■ Регулятор температуры помещения с питанием от батарей 3 В, приемник с питанием от сети 230 В 	Z007695 412,-	-		№ заказа евро
Устройства дистанционного управления	MG W			
Vitotrol 200A (абонент шины KM-BUS) Настройка для одного отопительного контура: <ul style="list-style-type: none"> ■ Заданное значение температуры помещения и режим работы ■ Режим вечеринки и экономный режим ■ Дисплей для индикации значений наружной температуры и температуры помещения, а также режимов работы ■ Датчик температуры помещения для управления по температуре помещения (только для одного отопительного контура со смесителем) Если Vitotrol 200A используется для управления по температуре помещения, то устройство должно быть размещено в основном жилом помещении (типовом жилом помещении). Макс. 2 Vitotrol на каждый Vitotronic.	-	Z008341 148,-		№ заказа евро



4.1

VITOGAS 100-F

Принадлежности для контроллера

4.1

Принадлежности	Варианты контроллеров			
	<div style="display: flex; justify-content: space-around;"> <div style="border: 1px solid black; padding: 5px; transform: rotate(-45deg);">Vototronic 100 Тип KC4B</div> <div style="border: 1px solid black; padding: 5px; transform: rotate(-45deg);">Vototronic 200 Тип KO2B</div> </div>			
Устройства дистанционного управления				MG W
<p>Vitotrol 300A (абонент шины KM-BUS) Настройки для одного, двух или трех отопительных контуров:</p> <ul style="list-style-type: none"> ■ Заданное значение температуры помещения и пониженное заданное значение температуры помещения, температура воды в контуре ГВС, режимы работы и программа отпуска, а также режим вечеринки и экономный режим. ■ Временная программа для отопительных контуров, емкостного водонагревателя и циркуляционного насоса ГВС. ■ Дисплей с подсветкой для индикации значений наружной температуры, температуры помещения, режимов работы и текстовых сообщений. ■ Датчик температуры помещения для управления по температуре помещения (только для одного отопительного контура со смесителем) <p>Если Vitotrol 300A используется для управления по температуре помещения, то устройство должно быть размещено в основном жилом помещении (типовом жилом помещении). Необходимо заказать датчик температуры помещения, № заказа 7438537, если Vitotrol 300A не может быть размещен в подходящем месте для измерения температуры помещения. <i>Макс. 2 Vitotrol на каждый Vototronic.</i></p> 	-	Z008342 278,-		№ заказа евро
Датчики				MG W
<p>Датчик температуры помещения (NTC 10 кОм, в дополнение к Vitotrol 300A) Используется, если не удается установить Vitotrol 300A в подходящем месте для измерения температуры помещения.</p> 	-	7438537 81,-		№ заказа евро
<p>Погружной датчик температуры (NTC 10 кОм)</p> <ul style="list-style-type: none"> ■ Для измерения температуры в погружной гильзе. ■ С соединительным кабелем (длина 5,8 м) и штекером. 	7544848	90,-		№ заказа евро
<p>Датчик температуры уходящих газов (NTC 20 кОм)</p> <ul style="list-style-type: none"> ■ Для индикации и контроля предельных значений. ■ С соединительным кабелем (длина 3,5 м) и штекером. 	7452531	156,-		№ заказа евро

Принадлежности	Варианты контроллеров			
	<div style="display: flex; justify-content: space-around;"> <div style="border: 1px solid black; padding: 5px; transform: rotate(-45deg); font-size: small;">Vototronic 200 Тип KC4B</div> <div style="border: 1px solid black; padding: 5px; transform: rotate(-45deg); font-size: small;">Vototronic 200 Тип KO2B</div> </div>			
Прочее				MG W
<p>Внешний модуль расширения H5</p> <ul style="list-style-type: none"> ■ Внешняя блокировка горелки водогрейного котла для жидкого и газообразного топлива (также в сочетании с твердотопливными котлами). <p>или</p> <ul style="list-style-type: none"> ■ Подключение дополнительных предохранительных устройств. 	7199249 100,-			№ заказа евро
<p>Концентратор шины KM-BUS</p> <p>Для подключения 2 - 9 приборов к шине KM.</p>	7415028 78,-			№ заказа евро
Комплекующие управления отопительным контуром				MG W
<p>Комплект привода смесителя, с блоком управления (монтаж на смесителе) (абонент шины KM-BUS)</p> <p>Для одного отопительного контура со смесителем, с кабелем и штекером.</p> <ul style="list-style-type: none"> ■ Блок управления смесителем с электроприводом смесителя для смесителей Viessmann DN 20 - 50, R ½ - 1¼ (кроме фланцевых смесителей). ■ Датчик температуры подающей магистрали в виде накладного датчика (NTC 10 кОм), с соединительным кабелем (длина 2,0 м) и штекером. ■ Штекер для насоса отопительного контура. ■ Кабель подключения к сети и кабель шины KM-BUS со штекером. 	ZK02940 457,-			№ заказа евро
<p>Блок управления приводом смесителя (монтаж на стене) (абонент шины KM-BUS)</p> <p>Для одного отопительного контура со смесителем, с кабелем и штекером.</p> <ul style="list-style-type: none"> ■ Электронная система управления для отдельно заказываемого электропривода смесителя. ■ Датчик температуры подающей магистрали в виде накладного датчика (NTC 10 кОм), с соединительным кабелем (длина 5,8 м) и штекером. ■ Штекер для насоса отопительного контура и электропривода смесителя. ■ Кабель подключения к сети и кабель шины KM-BUS со штекером. 	ZK02941 294,-			№ заказа евро
<p>Погружной терморегулятор</p> <p>Термостатический ограничитель максимальной температуры для системы внутриспольного отопления.</p> <ul style="list-style-type: none"> ■ С соединительным кабелем (длина 4,2 м) и штекером. ■ С погружной гильзой R ½ x 200 мм из нержавеющей стали. 	7151728 202,-			№ заказа евро
<p>Накладной терморегулятор</p> <p>Термостатический ограничитель максимальной температуры для системы внутриспольного отопления.</p> <p>С соединительным кабелем (длина 4,2 м) и штекером.</p>	7151729 159,-			№ заказа евро

4.1

► Информацию о управлении дополнительными отопительными контурами и соединениях Vitotronic водогрейного котла с контроллером отопительного контура см. в регистре 18.

VITOGAS 100-F

Принадлежности для контроллера

4.1

Принадлежности	Варианты контроллеров		
			
Приготовление горячей воды гелиоустановкой и поддержка отопления			MG W
<p>Модуль управления гелиоустановкой, тип SM1 Модуль расширения функциональных возможностей в корпусе для настенного монтажа. Электронный контроллер с управлением по разности температур для бивалентного приготовления горячей воды и поддержки отопления помещений гелиоколлекторами в сочетании с водогрейными котлами для жидкого и газообразного топлива.</p> <ul style="list-style-type: none"> ■ С расчетом баланса энергии и системой диагностики. ■ Управление и отображение данных производится с помощью контроллера водогрейного котла. ■ Нагрев двух потребителей через одну коллекторную панель. ■ Вторая регулировка по разности температур. ■ Термостатная функция для догрева или использования излишнего тепла. ■ Регулировка частоты вращения насоса контура гелиоустановки посредством передачи пакета импульсов или насоса контура гелиоустановки с входом широтно-импульсного управления (пр-ва Grundfos). ■ Подавление догрева емкостного водонагревателя водогрейным котлом независимо от энергоотдачи гелиоустановки. ■ Подавление догрева в режиме отопления водогрейным котлом при поддержке отопления. ■ Нагрев ступени предварительного нагрева солнечной установкой (для емкостных водонагревателей объемом от 400 литров). <p>Заказать погружной датчик температуры (№ заказа 7544848), если должны быть реализованы следующие функции:</p> <ul style="list-style-type: none"> ■ Для переключения циркуляции в установках с 2 емкостными водонагревателями. ■ Для переключения обратной магистрали между водогрейным котлом и буферной емкостью. ■ Для нагрева дополнительных потребителей. 	<p>Z014470 510,-</p>		<p>№ заказа евро</p>
Расширение функциональных возможностей			MG W
<p>Модуль расширения EA1 Модуль расширения функциональных возможностей в корпусе для настенного монтажа. С помощью входов и выходов обеспечивается реализация до 5 функций:</p> <p>1 аналоговый вход (0 - 10 В)</p> <ul style="list-style-type: none"> ■ Установка заданного значения температуры котловой воды <p>3 цифровых входа</p> <ul style="list-style-type: none"> ■ Внешнее переключение режима работы для отопительных контуров 1 - 3 при использовании контроллера для погодозависимой теплогенерации. ■ Внешняя блокировка ■ Внешняя блокировка с общим сигналом неисправности ■ Запрос минимальной температуры котловой воды ■ Внешние сигналы неисправности ■ Кратковременное включение циркуляционного насоса ГВС при использовании контроллера для погодозависимой теплогенерации <p>1 релейный выход (беспотенциальное реле с переключающим контактом)</p> <ul style="list-style-type: none"> ■ Подача общего сигнала неисправности ■ Управление магистральным насосом на тепловой пункт 	<p>7452091 205,-</p>		<p>№ заказа евро</p>

Принадлежности	Варианты контроллеров			
	Vitoltronic 200 Тип KC4B		Vitoltronic 200 Тип KO2B	
Телекоммуникационная техника				MG W
<p>Vitocom 100, тип LAN1, с телекоммуникационным модулем Для дистанционного управления отопительными установками через Интернет IP-сети (LAN) с использованием DSL-маршрутизатора. Компактное устройство для настенного монтажа.</p>  <ul style="list-style-type: none"> ■ Для управления установкой с помощью Vitotrol App через сервер Vitodata. Для настройки режимов работы, заданных значений и временных программ для макс. 3 отопительных контуров одной отопительной установки. ■ Для управления установкой с помощью Vitodata 100. Для настройки режимов работы, заданных значений и временных программ для всех отопительных контуров одной отопительной установки. <p>Комплект поставки:</p> <ul style="list-style-type: none"> ■ Vitocom 100, тип LAN1, с разъемом LAN. ■ Телекоммуникационный модуль ■ Соединительные кабели для LAN и телекоммуникационного модуля. 	-	Z011224 334,-		№ заказа евро MG Y
<p>Соединительный кабель LON для обмена данными между контроллерами </p> <ul style="list-style-type: none"> ■ Длина 7,0 м (возможность удлинения с использованием еще одного кабеля). ■ Со штекерами RJ 45. 	-	7143495 43,-		№ заказа евро
<p>Муфта LON, RJ 45 Для удлинения соединительного кабеля LON.</p>	-	7143496 27,-		№ заказа евро
<p>Соединительный штекер LON, RJ 45 Для подключения к кабелю заказчика общей длиной свыше 14 м. 2 шт.</p>	-	7199251 56,-		№ заказа евро
<p>Соединительная розетка LON, RJ 45 Для прокладки кабеля заказчика (CAT 6) под штукатуркой или в кабельном канале, при прокладке на расстояние свыше 14 метров (соединение розетки LON с контроллером с помощью кабеля LON). 2 шт.</p>	-	7171784 66,-		№ заказа евро
<p>Оконечное сопротивление Для окончной нагрузки системной шины на свободных концах должно быть установлено по одному оконечному сопротивлению. 2 шт.</p>	-	7143497 9,10		№ заказа евро
<p>Телекоммуникационный модуль LON Электронная плата для установки в контроллер для обмена данными в LON.</p>	-	7172173 264,-		№ заказа евро

► Информацию о телекоммуникационной технике см. в регистре 18 и в инструкции по проектированию коммуникационных систем.

4.1

4.1

Настенные газовые водогрейные котлы

мощность 10,5 - 34 кВт

		Виды газа	
		Природный газ G	Сжиженный газ
5.1	Vitopend 100-W, тип A1NB/A1JB	●	●
	Принадлежности для Vitopend	– принадлежности для монтажа – емкостные водонагреватели	
5.4	Система удаления продуктов сгорания для Vitopend		

VITOPEND 100-W

Газовый одноконтурный и газовый комбинированный водогрейный котел для режима работы с забором воздуха для горения извне от 8,5 до 34,0 кВт



5.1

Vitopend 100-W

Тип A1NB/A1JB

Газовый одноконтурный и газовый комбинированный водогрейный котел, работающий в полностью автоматическом режиме

- Модулируемая атмосферная горелка с вентилятором для режима эксплуатации с забором воздуха для горения **извне**
- Контроллер для режима эксплуатации с постоянной температурой подачи входит в цену прибора

Для работы на природном и сжиженном газе

**Допустимое рабочее давление теплоноситель 3 бар (0,3 МПа)
вода в контуре ГВС 10 бар (1 МПа)**

- Особо компактный прибор.
- Высокое качество и высокая эксплуатационная надежность благодаря многочисленным испытаниям на стадии разработки и в серийном производстве.
- Простота подключения резервного прибора.
- Единый датчик для режима работы с управлением по температуре помещения или в зависимости от наружной температуры (принадлежность).
- Высокая степень комфорта при приготовлении горячей воды благодаря встроенному пластинчатому теплообменнику – быстрое приготовление горячей воды с равномерной температурой.
- Контроллер, оборудованный дисплеем с подсветкой белого цвета и встроенной системой диагностики (с памятью 10 последних ошибок).
- Встроенный таймер с суточной и недельной программой.
- Возможность параллельного смещения кривых отопления для повышения комфорта в начале/конце отопительного сезона.
- Встроенное реле контроля давления воды.
- Устойчивая работа в широком диапазоне давлений газа и напряжения питания.
- Возможно простое переоборудование на сжиженный газ (необходимы принадлежности).
- Простое переоборудование газового комбинированного водонагревателя в газовый одноконтурный водогрейный котел (необходимы принадлежности).

VITOPEND 100-W

Газовый комбинированный водогрейный котел для отопления помещений и приготовления горячей воды
Для использования с системами "Воздух/продукты сгорания" в режиме эксплуатации с забором воздуха для горения **извне**

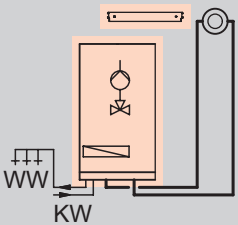
Отопительная установка	Виды газа	Номинальная тепловая мощность (кВт) при отоплении помещений				№ заказа евро
		12,0	24,0	29,9	34,0	
	Природный газ E	A1JB009 587,-	A1JB010 650,-	A1JB011 730,-	A1JB012 828,-	
Технические данные						
Длина		340	340	360	360	мм
Ширина		400	400	450	450	мм
Высота		725	725	725	725	мм
Масса		32	32	39	40	кг
Длительная производительность по горячей воде		11,3	11,3	14	16	л/мин
Патрубок системы удаления продуктов сгорания		60	60	60	60	Ø мм
Патрубок приточного воздуха		100	100	100	100	Ø мм
Объем расширительного бака		6	6	10	10	л

5.1

Приборы поставляются подготовленными к эксплуатации на природном газе E.
Для переоборудования на сжиженный газ требуется комплект переналадки.

Приборы прошли испытания и сертифицированы для работы на природном и сжиженном газе по EN 15502.

 Комплект поставки

Базовое устройство

- Модулируемая атмосферная горелка с вентилятором
- Встроенная функция приготовления горячей воды (проточный водонагреватель)
- Контроллер для режима работы с постоянной температурой подачи
- Встроенный расширительный бак
- Насос отопительного контура (2-ступенчатый) с 3/2-ходовым клапаном
- Наполнительное устройство
- Крепежная планка
- Присоединительный патрубок котла для монтажа коаксиальной системы удаления продуктов сгорания

VITOPEND 100-W

Газовый одноконтурный водогрейный котел
для отопления помещений

Для использования с системами "Воздух/продукты сгорания" в режиме эксплуатации с забором воздуха
для горения **извне**

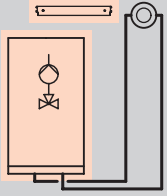
Отопительная установка	Виды газа	Номинальная тепловая мощность (кВт) при отоплении помещений			№ заказа евро
		24,0	29,9	34,0	
	Природный газ E	A1HB001 620,-	A1HB002 698,-	A1HB003 792,-	
Технические данные					
Длина		340	360	360	мм
Ширина		400	450	450	мм
Высота		725	725	725	мм
Масса		31	38	38	кг
Патрубок системы удаления продуктов сгорания		60	60	60	Ø мм
Патрубок приточного воздуха		100	100	100	Ø мм
Объем расширительного бака		6	10	10	л

Приборы поставляются подготовленными к эксплуатации на природном газе E.
Для переоборудования на сжиженный газ требуется комплект переналадки.

Приборы прошли испытания и сертифицированы для работы на природном и сжиженном газе по EN 15502.

5.1

 Комплект поставки

Базовое устройство

- Модулируемая атмосферная горелка с вентилятором
- Контроллер для режима работы с постоянной температурой подачи
- Встроенный расширительный бак
- Насос отопительного контура (2-ступенчатый) с 3/2-ходовым клапаном
- Крепежная планка
- Присоединительный патрубок котла для монтажа коаксиальной системы удаления продуктов сгорания

VITOPEND 100-W

Принадлежности

Принадлежности			
Принадлежности			MG W
<p>Комплект для переоборудования газового комбинированного котла в одноконтурный</p> <ul style="list-style-type: none"> ■ Подающая магистраль гидроблока ■ Обратная магистраль гидроблока ■ Байпасная линия 		<p>ZK03102 76,-</p> <p>№ заказа евро</p>	
Прочее			MG N
<p>Комплект инструментов</p> <p>Для технического и сервисного обслуживания. Применим для всех котлов Vitodens, Vitopend, Vitovalor и Vitolacaldens фирмы Viessmann. Кейс с инструментом для технического и сервисного обслуживания: отвертка, удлинитель и насадки.</p>			<p>ZK04569 83,-</p> <p>№ заказа евро</p>
Горелка			MG W
<p>Комплект для переналадки на сжиженный газ, 12 и 24 кВт</p> <p>Число Воббе:</p> <ul style="list-style-type: none"> ■ от 20,3 до 24,2 кВт/м³ ■ от 72,9 до 87,3 кВт/м³ 		<p>ZK03104 50,-</p> <p>№ заказа евро</p>	
<p>Комплект для переналадки на сжиженный газ, 30 и 34 кВт</p> <p>Число Воббе:</p> <ul style="list-style-type: none"> ■ от 20,3 до 24,2 кВт/м³ ■ от 72,9 до 87,3 кВт/м³ 		<p>ZK03105 50,-</p> <p>№ заказа евро</p>	

5.1

VITOPEND 100-W



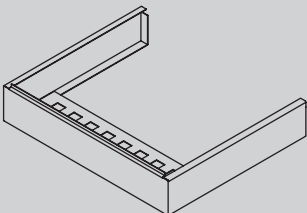
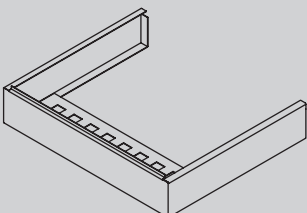

Принадлежности

Принадлежности			
Арматурные крышки			MG W
Арматурная крышка (не предназначена для использования с подставными водонагревателями) <ul style="list-style-type: none">■ Vitopend 100-W, ширина 400 мм		7243374 47,-	№ заказа евро
Арматурная крышка (не предназначена для использования с подставными водонагревателями) <ul style="list-style-type: none">■ Vitopend 100-W, ширина 450 мм		7243379 46,-	№ заказа евро

5.1

VITOPEND 100-W

Принадлежности для контроллера

Принадлежности для контроллера			
Датчики			MG W
Датчик температуры помещения / наружной температуры <ul style="list-style-type: none"> ■ Использование в качестве датчика температуры помещения ■ Использование в качестве датчика наружной температуры для управления работой котла Vitopend в зависимости от наружной температуры 	 ZK02192 37,-	№ заказа евро	
Контроллер для управления по температуре помещения			MG W
Vitotrol 100 (тип UTDB) <ul style="list-style-type: none"> ■ Терморегулятор для помещений ■ Релейный (двухпозиционный) выход ■ С управлением в режиме текстового меню ■ Цифровой таймер ■ Суточная и недельная программа ■ 3 предварительно настроенные временные программы, с возможностью индивидуальной настройки ■ Автономное электропитание (от батарей 3 В) 	 Z007694 221,-	№ заказа евро	
Vitotrol 100, тип OT <ul style="list-style-type: none"> ■ Терморегулятор для помещений ■ С управлением в режиме текстового меню ■ Цифровой таймер ■ Индивидуальные и 7-дневные программы ■ Независимое электропитание (через Open Therm) 	 Z014134 141,-	№ заказа евро	
Vitotrol 100 (тип RT LV) <ul style="list-style-type: none"> ■ Терморегулятор для помещений с релейным выходом ■ Работа с номинальным напряжением 24 В 	 ZK01502 19,-	№ заказа евро	

5.1

VITOPEND 100-W

Принадлежности для газового одноконтурного водогрейного котла с подставным или приставным стальным емкостным водонагревателем Vitocell 100-W с внутренним эмалевым покрытием Ceraprotect

Схема системы

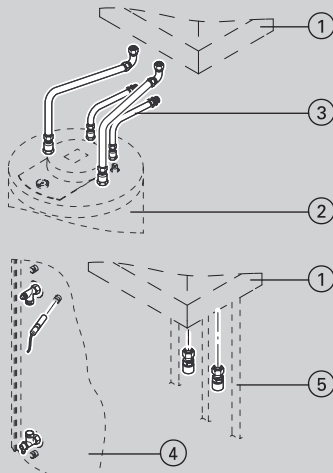

		MG W
① Vitopend (газовый одноконтурный водогрейный котел)	в зависимости от исп.	
② Vitocell 100-W, тип CUGB Подставной емкостный водонагреватель, с внутренним нагревом <ul style="list-style-type: none"> ■ Объем 120 л ■ Стальной, с внутренним эмалевым покрытием "Ceraprotect" ■ Стандартная теплоизоляция ■ Цвет жемчужно-белый Vitocell 100-W, тип CUGA Подставной емкостный водонагреватель, с внутренним нагревом <ul style="list-style-type: none"> ■ Объем 150 л ■ Стальной, с внутренним эмалевым покрытием "Ceraprotect" ■ Стандартная теплоизоляция ■ Цвет жемчужно-белый 	Z018459 889,- Z018461 954,-	№ заказа евро
③ Комплект подключений для подставного емкостного водонагревателя с соединительными трубопроводами открытая и скрытая проводка (необходимо заказать отдельно) датчик температуры емкостного водонагревателя 7179114 входит в комплект	7510285 225,-	№ заказа евро
④ Vitocell 100-W, тип CVAA Приставной емкостный водонагреватель <ul style="list-style-type: none"> ■ Объем 160 л ■ Стальной, с внутренним эмалевым покрытием "Ceraprotect" ■ Стандартная теплоизоляция ■ Цвет жемчужно-белый Vitocell 100-W, тип CVAA Приставной емкостный водонагреватель <ul style="list-style-type: none"> ■ Объем 200 л ■ Стальной, с внутренним эмалевым покрытием "Ceraprotect" ■ Стандартная теплоизоляция ■ Цвет жемчужно-белый Vitocell 100-W, тип CVAA Приставной емкостный водонагреватель <ul style="list-style-type: none"> ■ Объем 300 л ■ Стальной, с внутренним эмалевым покрытием "Ceraprotect" ■ Стандартная теплоизоляция ■ Цвет жемчужно-белый Vitocell 100-W, тип CVBB Приставной емкостный водонагреватель с двумя змеевиками греющего контура <ul style="list-style-type: none"> ■ Объем 300 л ■ Стальной, с внутренним эмалевым покрытием "Ceraprotect" ■ Стандартная теплоизоляция ■ Цвет жемчужно-белый или Прочие емкостные водонагреватели Согласно прайс-листу, регистр 17.	Z018464 912,- Z018468 941,- Z013673 1.207,- Z013675 1.476,-	№ заказа евро
⑤ Комплект подключений для приставного Vitocell (необходимо заказать отдельно, Vitocell слева или справа рядом с Vitopend) датчик температуры емкостного водонагревателя 7179114 входит в комплект <ul style="list-style-type: none"> ■ подключения под резьбу ■ подключения под пайку 	7178349 173,- 7178348 173,-	№ заказа евро № заказа евро

5.1

VITOPEND 100-W

Принадлежности для газового одноконтурного водогрейного котла с подставным или приставным стальным емкостным водонагревателем Vitocell 100-W с внутренним эмалевым покрытием **Ceraprotect**

Схема системы		MG W	
по выбору			
Защитный анод с электропитанием <ul style="list-style-type: none"> ■ не требует обслуживания ■ вместо имеющегося в комплекте поставки магниевых анода 	7265008 400,-	№ заказа евро	
Термометр <ul style="list-style-type: none"> ■ для монтажа на стене ■ цифровое отображение двух температур 	ZK05265 60,-	№ заказа евро	
Блок предохранительных устройств по DIN 1988 (DN 15) для подставного Vitocell 100-W Мембранный предохранительный клапан 10 бар	7180097 190,-	№ заказа евро	
Блок предохранительных устройств по DIN 1988 для приставного Vitocell 100-W <ul style="list-style-type: none"> ■ мембранный предохранительный клапан на 10 бар - DN 15, при объеме емкостного водонагревателя до 200 л - DN 20, при объеме емкостного водонагревателя от 300 л 	7219722 204,-	№ заказа евро	
	7180662 204,-	№ заказа евро	

5.1

Система удаления продуктов сгорания

для Vitopend
с закрытой камерой сгорания
коаксиальная система "воздух-продукты сгорания"



Система "Воздух/продукты сгорания" LAS для режима работы с забором воздуха для горения извне

MG W

Для вертикального прохода через крышу при установке Vitopend в чердачном помещении (вид C_{32x}) (соблюдать местные нормы и правила).

Система удаления продуктов сгорания для вертикального прохода через крышу прошла испытания и сертифицирована как конструктивная единица котлов Vitopend. В связи с этим допускается использование только указанных систем дымоудаления; соблюдать указания по монтажу и подбору оборудования.

Модульный размер	60/100	80/125	Ø мм	
<p>А Приточный воздух В Уходящие газы</p>	① Вертикальный проход через кровлю В комплекте: <ul style="list-style-type: none"> ■ присоединительный элемент котла (модульный размер 80/125 мм со встроенным конденсатосборником) ■ для модульного размера 60/100 мм с конденсатосборником LAS ■ проход через кровлю ■ крепежный хомут 			
	черного цвета	7246543 258,—	7246545 329,—	№ заказа евро
	черепично-красного цвета	7246544 261,—	7246546 329,—	№ заказа евро
	Вертикальный проход через кровлю (коаксиальный) против обледенения			
	черного цвета	7246800 260,—	—	№ заказа евро
	черепично-красного цвета	7246801 260,—	—	№ заказа евро
	② Универсальная защитная диафрагма			
		ZK02889 85,—	ZK02890 88,—	№ заказа евро
	③ Универсальная голландская черепица			
	■ для черепичных и листовых кровель — черного цвета	7338644 52,—	7338644 52,—	№ заказа евро
— черепично-красного цвета	7183692 52,—	7183692 52,—	№ заказа евро	
■ для плоскочерепичных, шиферных и прочных кровель — черного цвета	7373290 47,—	7373290 47,—	№ заказа евро	
или				
манжета плоской крыши	7338645 34,—	7338645 34,—	№ заказа евро	
Колено LAS 90°	7194836 15,—	7198594 75,—	№ заказа евро	
Колено LAS 45° (2 шт.)	7194837 33,—	7198593 118,—	№ заказа евро	
Труба LAS Длина 1 м (укорачиваемая)	7194841 21,—	7198592 91,—	№ заказа евро	
Труба LAS Длина 0,5 м (укорачиваемая)	7194842 14,—	7198591 74,—	№ заказа евро	
Ревизионный элемент системы LAS прямой	7194833 137,—	7198598 145,—	№ заказа евро	
Ревизионный элемент системы LAS 90°	7194834 137,—	—	№ заказа евро	
Сифон для отвода конденсата со шлангом (длина 1,5 м)		7179307 41,—	№ заказа евро	

5.4

Система удаления продуктов сгорания

для Vitopend

с **закрытой** камерой сгорания

коаксиальная система "воздух-продукты сгорания"

Система "Воздух/продукты сгорания" LAS
для режима работы с забором воздуха для горения извне

Макс. общая длина дымохода до присоединительного элемента котла

Vitopend 100-W, Тип A1JB, A1NB

Номинальная тепловая мощность	8,5-12,0	8,5-24,0	11,4-29,9	13,8-34,0	кВт
Макс. общая длина:					
■ Модульный размер 60/100	4	4	4	3	М
■ Модульный размер 80/125	–	–	8	5	М

Указание!

Необходима установка конденсатосборника.

Система удаления продуктов сгорания

для Vitopend
с закрытой камерой сгорания
коаксиальная система "воздух-продукты сгорания"

Система "Воздух/продукты сгорания" LAS для режима работы с забором воздуха для горения извне

MG W

Горизонтальный проход через наружную стену (вид C_{12x}) (соблюдать местные нормы и правила).

Система удаления продуктов сгорания прошла испытания и сертифицирована как конструктивная единица котлов Vitopend. В связи с этим допускается использование только указанных систем дымоудаления; соблюдать указания по монтажу и подбору оборудования.

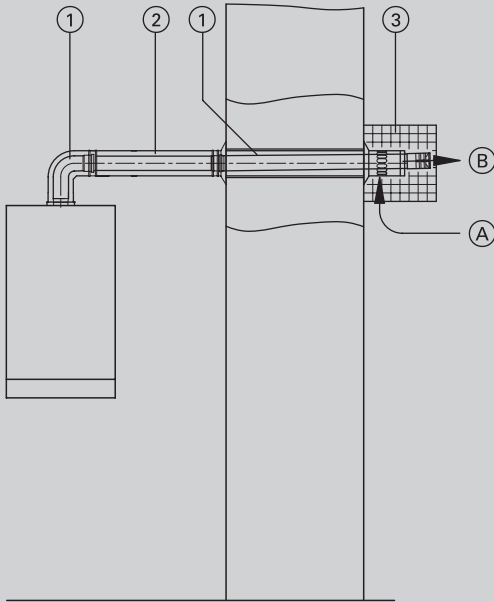
Модульный размер	60/100	80/125	Ø мм
 <p> 1 Коаксиальный проход через наружную стену В комплекте: ■ проход через стену (включая стеновые диафрагмы) ■ присоединительное колено котла при модульном размере 60/100 мм или присоединительный элемент котла со встроенным конденсатосборником и коленом LAS (87°) при модульном размере 80/125 мм или Коаксиальный проход через наружную стену против обледенения </p>	7194844 46,-	7246540 315,-	№ заказа евро
	7246579 82,-	–	№ заказа евро
2 Труба LAS Длина 1 м (укорачиваемая) Труба LAS Длина 0,5 м (укорачиваемая)	7194841 21,- 7194842 14,-	7198592 91,- 7198591 74,-	№ заказа евро № заказа евро
3 Защитная решетка В случае выброса продуктов сгорания в местах прохода людей.	7337276 69,-		№ заказа евро
Колено LAS 90°	7194836 15,-	7198594 75,-	№ заказа евро
Колено LAS 45° (2 шт.)	7194837 33,-	7198593 118,-	№ заказа евро
Ревизионный элемент LAS прямой	7194833 137,-	7198598 145,-	№ заказа евро
Ревизионное колено LAS 90°	7194834 137,-	–	№ заказа евро
Конденсатосборник LAS	7194846 34,-	–	№ заказа евро
Сифон для отвода конденсата со шлангом (длина 1,5 м)	7179307 41,-		№ заказа евро

A Приточный воздух
 B Уходящие газы

5.4

Система удаления продуктов сгорания

для Vitopend

с **закрытой** камерой сгорания

коаксиальная система "воздух-продукты сгорания"

Система "Воздух/продукты сгорания" LAS
для режима работы с забором воздуха для горения извне

Макс. общая длина дымохода до присоединительного элемента котла

Vitopend 100-W, Тип A1JB, A1NB

Номинальная тепловая мощность	8,5-12,0	8,5-24,0	11,4-29,9	13,8-34,0	кВт
Макс. общая длина:					
■ Модульный размер 60/100	4	4	4	3	М
■ Модульный размер 80/125	–	–	8	5	М

Указание!

При уклоне в сторону котла необходима установка конденсатосборника.

Система удаления продуктов сгорания

для Vitopend
с закрытой камерой сгорания
коаксиальная система "воздух-продукты сгорания"

Система "Воздух/продукты сгорания" LAS

для режима работы с забором воздуха для горения извне

MG W

Горизонтальный проход через наружную стену (вид C_{12x})
(соблюдать местные нормы и правила).

Система удаления продуктов сгорания прошла испытания и сертифицирована как конструктивная единица котлов Vitopend. В связи с этим допускается использование только указанных систем дымоудаления; соблюдать указания по монтажу и подбору оборудования.

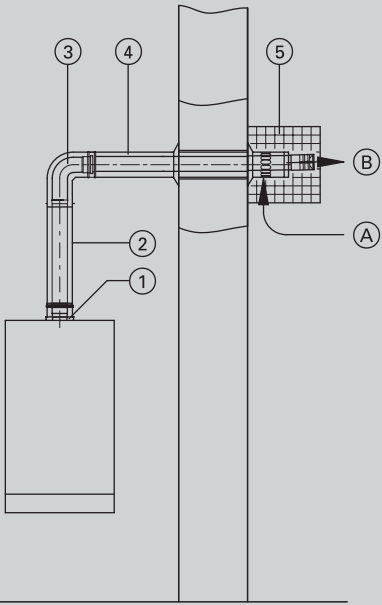
Модульный размер	60/100	80/125	Ø мм	
 <p>А Приточный воздух В Уходящие газы</p>	① Коаксиальный присоединительный элемент котла (для 80/125 - с конденсатосборником)	7197742 21,-	7198586 77,-	№ заказа евро
	② Труба LAS Длина 1 м (укорачиваемая) Труба LAS Длина 0,5 м (укорачиваемая)	7194841 21,- 7194842 14,-	7198592 91,- 7198591 74,-	№ заказа евро № заказа евро
	③ Колено LAS 90° Колено LAS 45° (2 шт.)	7194836 15,- 7194837 33,-	7198594 75,- 7198593 118,-	№ заказа евро № заказа евро
	④ Коаксиальный проход через наружную стену (включая стеновые диафрагмы)	7194843 69,-	7198597 160,-	№ заказа евро
	⑤ Защитная решетка В случае выхода уходящих газов в местах прохода людей.	7337276 69,-		№ заказа евро
Ревизионный элемент LAS, прямой	7194833 137,-	7198598 145,-	№ заказа евро	
Ревизионное колено LAS 90°	7194834 137,-	-	№ заказа евро	
Конденсатосборник LAS (вертикальный) (установка обязательна)	7197769 36,-	-	№ заказа евро	
Сифон для отвода конденсата со шлангом (длина 1,5 м)	7179307 41,-		№ заказа евро	

5.4

Макс. общая длина дымохода до присоединительного элемента котла

Vitopend 100-W, Тип A1JB, A1NB

Номинальная тепловая мощность	8,5-12,0	8,5-24,0	11,4-29,9	13,8-34,0	кВт
Макс. общая длина:					
■ Модульный размер 60/100	4	4	4	3	м
■ Модульный размер 80/125	-	-	8	5	м

Указание!

Необходима установка конденсатосборника.

Система удаления продуктов сгорания

для Vitopend

с **закрытой** камерой сгорания

коаксиальная система "воздух-продукты сгорания"

Система "Воздух/продукты сгорания" LAS
для режима работы с забором воздуха для горения извне

MG W

Для подключения к концентрической дымоходной трубе LAS (вид C_{42x}).

Модульный размер		60/100	Ø мм
	① Присоединительное колено котла	7194858 24,-	№ заказа евро
	② Труба LAS Длина 1 м (укорачиваемая)	7194841 21,-	№ заказа евро
	Труба LAS Длина 0,5 м (укорачиваемая)	7194842 14,-	№ заказа евро
	③ Футеровка стены Для концентрической дымоходной трубы LAS. Выполняется заказчиком.		
	Колено LAS 90°	7194836 15,-	№ заказа евро
	Колено LAS 45° (2 шт.)	7194837 33,-	№ заказа евро
	Ревизионный элемент LAS прямой	7194833 137,-	№ заказа евро
	Ревизионное колено LAS 90°	7194834 137,-	№ заказа евро
	Конденсатосборник LAS	7194846 34,-	№ заказа евро
	Сифон для отвода конденсата со шлангом (длина 1,5 м)	7179307 41,-	№ заказа евро

A Приточный воздух
B Уходящие газы

5.4

Макс. общая длина дымохода до присоединительного элемента котла

Vitopend 100-W, Тип A1JB, A1HB

Номинальная тепловая мощность	8,5-12,0	8,5-24,0	11,4-29,9	13,8-34,0	кВт
Макс. общая длина: ■ Модульный размер 60/100	4	4	4	—	м

Система удаления продуктов сгорания

для Vitopend
с закрытой камерой сгорания
параллельная система "воздух-продукты сгорания"

Система "Воздух/продукты сгорания" LAS

для режима работы с забором воздуха для горения извне
Параллельная прокладка линий приточного воздуха и уходящих газов

MG W

Для вертикального прохода через крышу при установке Vitopend в чердачном помещении (вид C₃₂)
(соблюдать местные нормы и правила).

Система удаления продуктов сгорания для вертикального прохода через крышу прошла испытания и сертифицирована как конструктивная единица котлов Vitopend. В связи с этим допускается использование только указанных систем дымоудаления; соблюдать указания по монтажу и подбору оборудования.

Модульный размер	80/80	Ø мм	
<p>А Приточный воздух В Уходящие газы</p>	<p>① Параллельный проход через кровлю В комплекте: ■ присоединительный элемент котла (параллельный) с Ø 60/100 на Ø 80/80 мм ■ крепежный хомут (Ø 125 мм) ■ конденсатосборник (Ø 80 мм) ■ вертикальный коаксиальный проход через крышу с Ø 80/125 на Ø 80/80 мм ■ черного цвета</p>	7246549 343,—	№ заказа евро
	<p>② Универсальная голландская черепица ■ черного цвета</p>	7338644 52,—	№ заказа евро
	<p>Универсальная голландская черепица ■ черепично-красного цвета</p>	7183692 52,—	№ заказа евро
	или		
	<p>манжета плоской крыши</p>	7338645 34,—	№ заказа евро
	<p>③ Универсальные защитные диафрагмы</p>	ZK02890 88,—	№ заказа евро
	<p>Крепежный хомут (Ø 125 мм)</p>	7198596 10,—	№ заказа евро
	<p>④ Труба (Ø 80 мм) Длина 1 м (укорачиваемая)</p>	7198580 32,—	№ заказа евро
	<p>Труба (Ø 80 мм) Длина 0,5 м (укорачиваемая)</p>	7198581 28,—	№ заказа евро
	<p>Колено (Ø 80 мм) 90°</p>	7198578 28,—	№ заказа евро
<p>Колено (Ø 80 мм) 45° (2 шт.)</p>	7198579 41,—	№ заказа евро	
<p>Ревизионный элемент прямой</p>	7197777 78,—	№ заказа евро	
<p>Сифон для отвода конденсата со шлангом (длина 1,5 м)</p>	7179307 41,—	№ заказа евро	

5.4

Макс. общая длина дымохода до присоединительного элемента котла

Vitopend 100-W, Тип A1JB, A1HB

Номинальная тепловая мощность	8,5-12,0	8,5-24,0	11,4-29,9	13,8-34,0	кВт
Макс. общая длина: ■ Модульный размер 80/80	28	28	18	20	м

Система удаления продуктов сгорания

для Vitopend

с **закрытой** камерой сгорания

параллельная система "воздух-продукты сгорания"

Система "Воздух/продукты сгорания" LAS

для режима работы с забором воздуха для горения извне

Параллельная прокладка линий приточного воздуха и уходящих газов

MG W

Для вертикального прохода через крышу и линии приточного воздуха через наружную стену (проход через стену) (вид C₅₂) (соблюдать местные нормы и правила).

Система удаления продуктов сгорания для вертикального прохода через крышу прошла испытания и сертифицирована как конструктивная единица котлов Vitopend. В связи с этим допускается использование только указанных систем дымоудаления; соблюдать указания по монтажу и подбору оборудования.

Модульный размер		80/80	Ø мм
<p>1 Приточный воздух B Уходящие газы</p>	① Параллельный проход через наружную стену и параллельный проход через кровлю В комплекте: <ul style="list-style-type: none"> ■ присоединительный элемент котла (параллельный) с Ø 60/100 на Ø 80/80 мм <ul style="list-style-type: none"> ■ проход линии приточного воздуха через стену (Ø 80 мм) ■ колено, 90° (Ø 80 мм) ■ крепежный хомут (Ø 125 мм) ■ конденсатосборник (Ø 80 мм) ■ вертикальный проход через крышу (Ø 80 мм) - черного цвета 	7246553 387,-	№ заказа евро
	② Универсальная голландская черепица <ul style="list-style-type: none"> ■ черного цвета 	7338644 52,-	№ заказа евро
	Универсальная голландская черепица <ul style="list-style-type: none"> ■ черепично-красного цвета или	7183692 52,-	№ заказа евро
	манжета плоской крыши	7338645 34,-	№ заказа евро
	③ Универсальные защитные диафрагмы	ZK02890 88,-	№ заказа евро
	Крепежный хомут (Ø 125 мм)	7198596 10,-	№ заказа евро
	④ Труба (Ø 80 мм) Длина 1 м (укорачиваемая)	7198580 32,-	№ заказа евро
	Труба (Ø 80 мм) Длина 0,5 м (укорачиваемая)	7198581 28,-	№ заказа евро
	Колено (Ø 80 мм) 90°	7198578 28,-	№ заказа евро
	Колено (Ø 80 мм) 45° (2 шт.)	7198579 41,-	№ заказа евро
Сифон для отвода конденсата со шлангом (длина 1,5 м)	7179307 41,-	№ заказа евро	
Ревизионный элемент прямой	7197777 78,-	№ заказа евро	

Макс. общая длина дымохода до присоединительного элемента котла

Vitopend 100-W, Тип A1JB, A1NB

Номинальная тепловая мощность	8,5-12,0	8,5-24,0	11,4-29,9	13,8-34,0	кВт
Макс. общая длина: ■ Модульный размер 80/80	28	28	18	20	м

5.4

Система удаления продуктов сгорания

для Vitopend
с закрытой камерой сгорания
параллельная система "воздух-продукты сгорания"

Система "Воздух/продукты сгорания" LAS

для режима работы с забором воздуха для горения извне
Параллельная прокладка линий приточного воздуха и уходящих газов

MG W

Горизонтальный проход через наружную стену (вид C_{12x}) (соблюдать местные нормы и правила).

Система удаления продуктов сгорания прошла испытания и сертифицирована как конструктивная единица котлов Vitopend. В связи с этим допускается использование только указанных систем дымоудаления; соблюдать указания по монтажу и подбору оборудования.

Модульный размер	80/80	Ø мм	
<p>А Приточный воздух В Уходящие газы</p>	① Параллельный проход через наружную стену В комплекте: ■ присоединительный элемент котла (параллельный) с Ø 60/100 на Ø 80/80 мм ■ проход через стену (Ø 80 мм) ■ колено, 90° (2 шт.) ■ конденсатосборник (Ø 80 мм)	7246542 258,— № заказа евро	
	② Труба (Ø 80 мм) Длина 1 м (укорачиваемая)	7198580 32,—	№ заказа евро
	Труба (Ø 80 мм) Длина 0,5 м (укорачиваемая)	7198581 28,—	№ заказа евро
	③ Колено (Ø 80 мм) 90°	7198578 28,—	№ заказа евро
	Колено (Ø 80 мм) 45° (2 шт.)	7198579 41,—	№ заказа евро
	Ревизионный элемент, прямой	7197777 78,—	№ заказа евро
	Сифон для отвода конденсата со шлангом (длина 1,5 м)	7179307 41,—	№ заказа евро

5.4

Макс. общая длина дымохода до присоединительного элемента котла

Vitopend 100-W, Тип A1JB, A1NB

Номинальная тепловая мощность	8,5-12,0	8,5-24,0	11,4-29,9	13,8-34,0	кВт
Макс. общая длина: ■ Модульный размер 80/80	28	28	18	20	м

Указание!

Необходима установка конденсатосборника.

5.4

Газовый конденсационный котел
напольный
до 60 кВт

		Виды газа	
		Природный газ G	Сжиженный газ
6.1	Vitocrossal 300 (тип CU3A)	●	●
6.2	Система удаления продуктов сгорания для Vitocrossal 300 (тип CU3A)		

10 лет гарантии

на все теплообменники из специальной стали для жидкотопливных/газовых конденсационных котлов мощностью до 150 кВт



6.1

Vitocrossal 300

Тип CU3A

Конденсационный котел для работы на природном и сжиженном газе

С модулируемой газовой горелкой MatriX и регулятором сгорания Lambda Pro Control

Допустимое рабочее давление 3 бар

- Нормативный КПД: до 98 % (H_g)/109 % (H_i).
- Теплообменные поверхности Inox-Crossal, изготовленные из нержавеющей стали, обеспечивают эффективное использование теплоты конденсации и обладают эффектом самоочистки благодаря гладким теплообменным поверхностям из нержавеющей стали.
- Модулируемая газовая горелка MatriX с широким диапазоном модуляции от 20 % обеспечивает особо малошумный, экономный и экологически чистый режим работы.
- Регулятор сгорания Lambda Pro Control для всех видов газа - упрощает настройку и запуск в эксплуатацию.
- Улучшенная управляемость и надежная теплопередача благодаря широким водоохлаждаемым стенкам и большому водонаполнению котлового блока.
- Простой в использовании контроллер Vitotronic с графической и текстовой индикацией.
- Режим работы с забором воздуха для горения извне или из помещения установки.
- Высокий напор в патрубке уходящих газов позволяет использовать большие длины дымоходов в системе "Воздух/продукты сгорания".

VITOCROSSAL 300

Отопительная установка	Контроллер									
 <ul style="list-style-type: none"> ■ 1 отопительный контур без смесителя ■ 1 или 2 отопительных контура со смесителем 	<p>Vitotronic 200 Тип KW6B, для режима погодозависимой теплогенерации</p> <p>Для одного отопительного контура без смесителя и двух отопительных контуров со смесителем.</p> <ul style="list-style-type: none"> ■ погодозависимое цифровое программное управление котловым и отопительным контурами ■ цифровой таймер с суточными и недельными режимами работы ■ отдельная настройка временных программ, кривых отопления, заданных значений температуры и режимов работы ■ регулировка температуры воды по датчику температуры емкостного водонагревателя ■ интегрированная система диагностики и другие функции <p>Для каждого отопительного контура со смесителем необходимы принадлежности, по выбору:</p> <p>Комплект привода смесителя, с блоком управления (монтаж на смесителе)</p> <table border="0"> <tr> <td>№ заказа ZK02940</td> <td>457,—</td> <td>MG W</td> </tr> <tr> <td colspan="3">Блок управления приводом смесителя (монтаж на стене)</td> </tr> <tr> <td>№ заказа ZK02941</td> <td>294,—</td> <td>MG W</td> </tr> </table> 	№ заказа ZK02940	457,—	MG W	Блок управления приводом смесителя (монтаж на стене)			№ заказа ZK02941	294,—	MG W
№ заказа ZK02940	457,—	MG W								
Блок управления приводом смесителя (монтаж на стене)										
№ заказа ZK02941	294,—	MG W								

Устройства поставляются предварительно настроенными для работы с природным газом. Переоборудование для работы на сжиженном газе выполняется на газовой арматуре и контроллере (комплект для перенастройки не требуется). С помощью внутреннего модуля расширения H1 также возможно подключение внешнего электромагнитного предохранительного клапана; для блокировки внешнего вытяжного устройства вместо внутреннего модуля расширения H1 (№ заказа 7436476) необходим внутренний модуль расширения H2 (№ заказа 7436477).

6.1

Комплект поставки:

- Котловой блок с теплоизоляцией
- Контроллер котлового контура
- Модулируемая газовая горелка MatriX с регулятором сгорания Lambda Pro Control для режима работы с забором воздуха для горения **извне** или **из помещения установки**.
- Комплект штекеров для внешних подключений

Варианты горелок Топливо	Номинальная тепловая мощность (кВт) при температуре теплоносителя 50/30 °C или 80/60 °C				MG W
	5,2 - 26,0 4,7 - 24,0	7,0 - 35,0 6,3 - 32,3	12,0 - 45,0 10,9 - 41,6	12,0 - 60,0 10,9 - 55,5	
Газовая горелка MatriX для работы на природном и сжиженном газе	CU3A038 5.346,-	CU3A039 5.790,-	CU3A040 6.566,-	CU3A041 7.688,-	№ заказа евро
Технич. данные					
Длина	684	684	801	801	мм
Ширина	660	660	660	660	мм
Высота	1562	1562	1562	1562	мм
Масса	122	125	155	160	кг
Подключение системы уда- ления продуктов сгорания	80	80	110	110	Ø мм
Патрубок приточного воздуховода	125	125	150	150	Ø мм

VITOCROSSAL 300

Емкостные водонагреватели

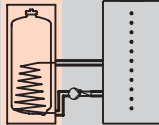
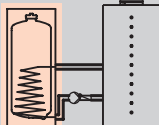
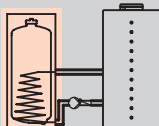
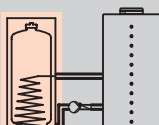
Принадлежности			
Vitocell 100-V			MG W
<p>Vitocell 100-V, тип CVAA</p> <ul style="list-style-type: none"> ■ Объем 160 литров. ■ Из стали, с внутренним эмалевым покрытием Ceraprotect. ■ Цвет серебристый ■ Стандартная теплоизоляция <p>Межсоединение должно быть заказано отдельно. Рекомендуется для использования с водогрейными котлами с номинальной тепловой мощностью до 26 кВт.</p>		Z018463 946,-	№ заказа евро
<p>Vitocell 100-V, тип CVAA</p> <ul style="list-style-type: none"> ■ Объем 200 литров. ■ Из стали, с внутренним эмалевым покрытием Ceraprotect. ■ Цвет серебристый ■ Стандартная теплоизоляция <p>Межсоединение должно быть заказано отдельно. Рекомендуется для использования с водогрейными котлами с номинальной тепловой мощностью до 45 кВт.</p>		Z018467 976,-	№ заказа евро
<p>Vitocell 100-V, тип CVAA</p> <ul style="list-style-type: none"> ■ Объем 300 литров. ■ Из стали, с внутренним эмалевым покрытием Ceraprotect. ■ Цвет серебристый ■ Стандартная теплоизоляция <p>Межсоединение должно быть заказано отдельно. Рекомендуется для использования с водогрейными котлами с номинальной тепловой мощностью 45 - 60 кВт.</p>		Z013672 1.253,-	№ заказа евро
<p>Vitocell 100-V, тип CVA</p> <ul style="list-style-type: none"> ■ Объем 500 литров. ■ Из стали, с внутренним эмалевым покрытием Ceraprotect. ■ Цвет серебристый ■ Стандартная теплоизоляция <p>Межсоединение должно быть заказано отдельно. Рекомендуется для использования с водогрейными котлами с номинальной тепловой мощностью 45 - 60 кВт.</p>		Z002576 2.205,-	№ заказа евро

6.1

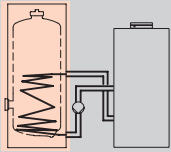
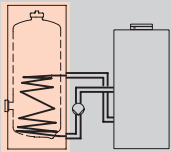
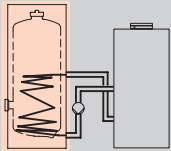
Принадлежности			
Межсоединения (предназначены для вышеуказанных емкостных водонагревателей)			MG W
Межсоединение <ul style="list-style-type: none"> ■ Соединительные трубопроводы ■ Энергоэффективный насос, с кабелем и штекером ■ Обратный клапан ■ Опорная пластина Для водогрейных котлов с номинальной тепловой мощностью с 25 до 60 кВт.		ZK00892 656,-	№ заказа евро
Vitocell 300-V			MG W
Vitocell 300-V, тип EVIA-A Приставной емкостный водонагреватель. <ul style="list-style-type: none"> ■ Объем 160 литров ■ Из нержавеющей стали ■ Высокоэффективная теплоизоляция ■ С термометром ■ Серебристого цвета Межсоединение должно быть заказано отдельно. Рекомендуется для использования с водогрейными котлами с номинальной тепловой мощностью до 26 кВт.		 Z015294 1.723,-	№ заказа евро
Vitocell 300-V, тип EVIA-A Приставной емкостный водонагреватель. <ul style="list-style-type: none"> ■ Объем 200 литров ■ Из нержавеющей стали ■ Высокоэффективная теплоизоляция ■ С термометром ■ Серебристого цвета Рекомендуется для использования с водогрейными котлами с номинальной тепловой мощностью до 45 кВт.		 Z015295 1.777,-	№ заказа евро
Vitocell 300-V, тип EVIA-A Приставной емкостный водонагреватель. <ul style="list-style-type: none"> ■ Объем 300 литров ■ Из нержавеющей стали ■ Высокоэффективная теплоизоляция ■ С термометром ■ Серебристого цвета Межсоединение должно быть заказано отдельно. Рекомендуется для использования с водогрейными котлами с номинальной тепловой мощностью с 45 кВт до 60 кВт.		 Z015296 2.282,-	№ заказа евро
Межсоединения (предназначены для вышеуказанных емкостных водонагревателей)			MG W
Межсоединение <ul style="list-style-type: none"> ■ Соединительные трубопроводы ■ Энергоэффективный насос, с кабелем и штекером ■ Обратный клапан ■ Опорная пластина 		ZK00892 656,-	№ заказа евро

 Комплект поставки

Указание!



Vitocell 100 и 300 предназначены для установок с рабочим давлением в контуре ГВС до 10 бар.

► Полную программу емкостных водонагревателей см. в регистре 17.

6.1

VITOCROSSAL 300



Принадлежности

Принадлежности					
Отопительный контур					
Подключение к отопительному контуру (номинальный диаметр)		DN20 - 3/4"	DN25 - 1"	DN32-1 1/4"	MG W
Насосная группа отопительного контура Divicon со смесителем <ul style="list-style-type: none"> ■ Насос отопительного контура (энергоэффективный насос с регулируемой частотой вращения, соответствует классу энергопотребления A), с кабелем и штекером. ■ Обратный клапан ■ 2 шаровых крана с термометром ■ Теплоизоляция ■ Комплект привода смесителя для отопительного контура со смесителем включая соединительный кабель (длиной 3,5 м). 					
Насосная группа отопительного контура Divicon в сборе С 3-ходовым смесителем и комплектом привода смесителя С блоком управления и электроприводом смесителя С насосом Wilo Yonos Para 25/6		7521285 1.354,-	7521286 1.381,-	-	№ заказа евро
Насосная группа отопительного контура Divicon, в сборе С 3-ходовым смесителем и комплектом привода смесителя. С блоком управления и электроприводом смесителя. С насосом Wilo Yonos Para Opt 25/7,5.		-		ZK01830 1.443,-	№ заказа евро
Комплект кабелей (со штекерами 40 и 145) Для замены входящего в комплект поставки соединительного кабеля при наличии 2-х отопительных контуров со смесителем для соединения двух блоков управления смесителем.		7424960 26,-			№ заказа евро
Насосная группа Divicon без смесителя <ul style="list-style-type: none"> ■ Насос отопительного контура (энергоэффективный насос с регулируемой частотой вращения, соответствует классу энергопотребления A), с кабелем и штекером. ■ Обратный клапан ■ 2 шаровых крана с термометром ■ Теплоизоляция 					
Насосная группа отопительного контура Divicon в сборе Без смесителя с насосом Wilo Yonos Para 25/6		7521287 731,-	7521288 758,-	-	№ заказа евро
Насосная группа отопительного контура Divicon, в сборе Без смесителя с насосом Wilo Yonos Para Opt 25/7,5.		-		ZK01831 787,-	№ заказа евро
Байпасный клапан Для гидравлической балансировки отопительного контура.		7464889 10,-			№ заказа евро
Распределительный коллектор для 2 насосных групп Divicon С теплоизоляцией. Монтаж на стене (с отдельно заказываемым настенным креплением).		7460638 245,-	7466337 278,-		№ заказа евро
Распределительный коллектор для 3 насосных групп Divicon С теплоизоляцией. Монтаж на стене (с отдельно заказываемым настенным креплением).		7460643 340,-	7466340 385,-		№ заказа евро
Настенное крепление для отдельного Divicon (соединение "котел – Divicon" предоставляется заказчиком)		7465894 43,-			№ заказа евро
Настенное крепление для распределительного коллектора (соединение "котел – распределительный коллектор" предоставляется заказчиком)		7465439 43,-			№ заказа евро

Указание!

При подборе насосной группы отопительного контура Divicon следует учитывать документацию по проектированию.

6.1

Принадлежности					
Отопительный контур					
Подключение к отопительному контуру (номинальный диаметр)	DN20 - 3/4"	DN25 - 1"	DN32-1 1/4"	MG W	
<p>Насосная группа отопительного контура Divicon в виде монтажного комплекта</p> <ul style="list-style-type: none"> ■ Насос отопительного контура, с кабелем и штекером (поставляется в отдельной упаковке). ■ Обратный клапан ■ 2 шаровых крана с термометром ■ Теплоизоляция <p><i>Комплект привода смесителя с блоком управления для одного отопительного контура со смесителем должен быть заказан отдельно.</i></p>					
<p>Монтажный комплект насосной группы отопительного контура Divicon с 3-ходовым смесителем</p> <ul style="list-style-type: none"> ■ С энергоэффективным насосом с регулированием частоты вращения Wilo Yonos Para 25/6 (соответствует классу энергопотребления A) ■ С соединительным кабелем к блоку управления приводом смесителя (длина 0,8 м) 	ZK00965 774,-	ZK00966 796,-	—	№ заказа евро	
<p>Монтажный комплект насосной группы отопительного контура Divicon с 3-ходовым смесителем</p> <ul style="list-style-type: none"> ■ С энергоэффективным насосом с регулированием частоты вращения Wilo Yonos Para Opt 25/7,5 (соответствует классу энергопотребления A) ■ С соединительным кабелем к блоку управления приводом смесителя (длина 0,8 м) 	—		ZK01824 835,-	№ заказа евро	
<p>Монтажный комплект насосной группы отопительного контура Divicon с 3-ходовым смесителем</p> <ul style="list-style-type: none"> ■ С энергоэффективным насосом с регулированием частоты вращения Grundfos Alpha 2.1 25/60 (соответствует классу энергопотребления A) ■ С соединительным кабелем к блоку управления приводом смесителя (длина 0,8 м) 	Z008220 946,-	Z008221 968,-	ZK01826 1.020,-	№ заказа евро	
<p>Монтажный комплект насосной группы отопительного контура Divicon без смесителя</p> <ul style="list-style-type: none"> ■ С энергоэффективным насосом с регулированием частоты вращения Grundfos Alpha 2.1 25/60 (соответствует классу энергопотребления A) ■ С соединительным кабелем (длиной 1,5 м) 	Z008952 812,-	Z008953 828,-	ZK01828 864,-	№ заказа евро	
<p>Комплект привода смесителя, с блоком управления (монтаж на смесителе) (абонент шины KM-BUS)</p> <p>Для одного отопительного контура со смесителем, с кабелями и штекерами.</p> <ul style="list-style-type: none"> ■ Блок управления смесителем с электроприводом смесителя. ■ Датчик температуры подающей магистрали в виде погружного датчика (NTC 10 кОм) для монтажа в Divicon, с соединительным кабелем (длина 0,9 м) и штекером. ■ Штекер для насоса отопительного контура. ■ Кабель подключения к сети и кабель шины KM-BUS со штекером. 				7424958 545,-	№ заказа евро
<p>Комплект кабелей (со штекерами 40 и 145)</p> <p>Для замены входящего в комплект поставки соединительного кабеля при наличии 2-х отопительных контуров со смесителем для соединения двух блоков управления смесителем.</p>				7424960 26,-	№ заказа евро
<p>Байпасный клапан</p> <p>Для гидравлической балансировки отопительного контура.</p>				7464889 10,-	№ заказа евро

6.1

VITOCROSSAL 300



Принадлежности

Принадлежности					
Отопительный контур					
Подключение к отопительному контуру (номинальный диаметр)		DN20 - 3/4"	DN25 - 1"	DN32-1 1/4"	MG W
Распределительный коллектор для 2 насосных групп Divicon С теплоизоляцией. Монтаж на стене (с отдельно заказываемым настенным креплением).		7460638		7466337	№ заказа евро
		245,-		278,-	
Распределительный коллектор для 3 насосных групп Divicon С теплоизоляцией. Монтаж на стене (с отдельно заказываемым настенным креплением).		7460643		7466340	№ заказа евро
		340,-		385,-	
Настенное крепление для отдельного Divicon (соединение "котел – Divicon" предоставляется заказчиком)		7465894			№ заказа евро
		43,-			
Настенное крепление для распределительного коллектора (соединение "котел – распределительный коллектор" предоставляется заказчиком)		7465439			№ заказа евро
		43,-			

Указание!

При подборе насосной группы отопительного контура Divicon следует учитывать документацию по проектированию.

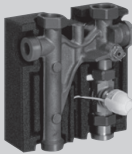
6.1

Принадлежности			
Смесители			
Смесители отопительных контуров и специальные смесители для систем внутрипольного отопления ► <i>Исполнения, № заказа и цены см. в регистре 18.</i>			
Отопительный контур			MG W
Распределитель для поддержки отопления гелиоустановкой Группа подключений для простого монтажа между патрубком котла и насосной группой Divicon. Монтируется по выбору на котле или на стене. Подключения R1, может использоваться с номинальным объемным расходом до 2,5 м³/ч. ■ Распределитель ■ 3-ходовой переключающий клапан ■ Теплоизоляция ■ Погружная гильза для датчика температуры обратной магистрали Модуль управления гелиоустановкой, тип SM1, и датчики температуры для буферной емкости отопительного контура и обратной магистрали отопительного контура следует заказывать отдельно, см. принадлежности для контроллеров. <i>Для Vitocrossal возможен только настенный монтаж.</i>		7441163 462,-	№ заказа евро
Модуль расширения для монтажа на стене Для соединения распределителя с монтируемой на стене насосной группой Divicon. С теплоизоляцией. <i>Должен быть дозаказан.</i>		7441445 112,-	№ заказа евро
Настенное крепление Необходимо, если распределитель монтируется не на распределительном коллекторе.		7441165 43,-	№ заказа евро
Принадлежности			MG W
Тройник без обратного клапана G 1½ × 1¼ × 1½ (длиной 85 мм) Для подключения емкостного водонагревателя.		7336644 45,-	№ заказа евро
Тройник с обратным клапаном G 1½ × 1¼ × 1½ (длиной 85 мм) Для подключения емкостного водонагревателя.		7336645 74,-	№ заказа евро
Блок предохранительных устройств			
Диапазон номинальной тепловой мощности водогрейного котла (кВт)		5,2 - 26,0 7,0 - 35,0 12,0 - 45,0 12,0 - 60,0	MG W
Группа безопасности ■ Блок арматуры безопасности с предохранительным клапаном (3 бар). ■ Теплоизоляция		7143779 138,-	№ заказа евро
		7143780 138,-	
Отопительный контур			
Диапазон номинальной тепловой мощности водогрейного котла (кВт)		5,2 - 26,0 7,0 - 35,0 12,0 - 45,0 12,0 - 60,0	MG W
Комплект соединений резьба-сварка DN 25 (2 шт.) С накидной гайкой G 1½ и уплотнением.		7307292 33,-	№ заказа евро
Комплект соединений резьба-сварка DN 32 (2 шт.) С накидной гайкой G 1½ и уплотнением.		7205805 33,-	№ заказа евро
Комплект соединений резьба-сварка DN 40 (2 шт.) С накидной гайкой G 1½ и уплотнением.		7515240 33,-	№ заказа евро





6.1

VITOCROSSAL 300

Принадлежности

Принадлежности					
Отопительный контур					
Диапазон номинальной тепловой мощности водогрейного котла (кВт)	5,2 - 26,0	7,0 - 35,0	12,0 - 45,0	12,0 - 60,0	MG W
Резьбовое соединение R 1 (2 шт.) С накидной гайкой G 1½ и уплотнением.	7307293 10,-			№ заказа евро	
Резьбовое соединение R 1¼ (2 шт.) С накидной гайкой G 1½ и уплотнением.	7205935 35,-			№ заказа евро	
Устройства нейтрализации конденсата					
Диапазон номинальной тепловой мощности водогрейного котла (кВт)	5,2 - 26,0	7,0 - 35,0	12,0 - 45,0	12,0 - 60,0	MG W
Устройство нейтрализации конденсата ■ Для конденсационных котлов мощностью до 35 кВт. ■ С гранулированным наполнителем. ■ С соединительным шлангом к сифону котла	ZK03652 144,-		-		№ заказа евро
Устройство нейтрализации конденсата ■ Для конденсационных котлов мощностью 45 - 60 кВт. ■ С гранулированным наполнителем. ■ С соединительным шлангом к сифону котла	-		ZK03653 215,-		№ заказа евро
Соединительный шланг Для подключения устройства нейтрализации конденсата или фильтра с активированным углем к стороннему сливу	ZK01912 7,-			№ заказа евро	
Гранулированный наполнитель (2,5 кг) для ZK03652 (3,3 кг) для ZK03653	ZK03654 64,-		-		№ заказа евро
	-		ZK03655 76,-		№ заказа евро
Установки для подъема конденсата					
Номинальная тепловая мощность (кВт)					MG W
Установки для подъема конденсата SI1830 Автоматическая установка для подъема конденсата с макс. высотой подъема 5 м вод. столба. ■ Центробежный насос 230 В / 75 Вт ■ Сборный резервуар объемом 2 л ■ Напорный шланг 5 м ■ Обратный клапан ■ Аварийный контакт: переключающий контакт (без потенциала) 250 В/4 А (омическая нагрузка) <i>Макс. высота стока конденсата из сифона составляет приблизительно 100 мм.</i> <i>Шланг отвода конденсата прокладывает не выше 160 мм над уровнем пола.</i> Не перегибать шланг на входе в установку для подъема конденсата.	ZK02486 214,-			№ заказа евро	
Датчики					
Диапазон номинальной тепловой мощности водогрейного котла (кВт)	5,2 - 26,0	7,0 - 35,0	12,0 - 45,0	12,0 - 60,0	MG N
Датчик угарного газа Для аварийного отключения водогрейного котла в случае утечки окиси углерода. Используется для котлов с 2004 года выпуска.	Z015500 179,-			№ заказа евро	
Прочее					
Диапазон номинальной тепловой мощности водогрейного котла (кВт)	5,2 - 26,0	7,0 - 35,0	12,0 - 45,0	12,0 - 60,0	MG N
Коробка для сервисной документации Коробка для хранения папки сервисной документации. Для крепления на котле или на стене. Цвет серебристый.	7334502 9,60			№ заказа евро	



6.1

Принадлежности			
Устройства дистанционного управления			MG W
<p>Vitotrol 200A (абонент шины KM-BUS) Настройка для одного отопительного контура:</p> <ul style="list-style-type: none"> ■ Заданное значение температуры помещения и режим работы. ■ Режим вечеринки и экономный режим. ■ Дисплей для индикации значений наружной температуры и температуры помещения, а также режимов работы. ■ Датчик температуры помещения для управления по температуре помещения (только для одного отопительного контура со смесителем). <p>Если Vitotrol 200A используется для управления по температуре помещения, то устройство должно быть размещено в основном жилом помещении (типовом жилом помещении). <i>Макс. 2 Vitotrol на каждый Vitotronic.</i></p>		Z008341 148,-	№ заказа евро
<p>Vitotrol 300A (абонент шины KM-BUS) Настройки для одного, двух или трех отопительных контуров:</p> <ul style="list-style-type: none"> ■ Заданное значение температуры помещения и пониженное заданное значение температуры помещения, температура воды в контуре ГВС, режимы работы и программа отпуска, а также режим вечеринки и экономный режим. ■ Временная программа для отопительных контуров, емкостного водонагревателя и циркуляционного насоса ГВС. ■ Дисплей с подсветкой для индикации значений наружной температуры, температуры помещения, режимов работы и текстовых сообщений. ■ Датчик температуры помещения для управления по температуре помещения (только для одного отопительного контура со смесителем). <p>Если Vitotrol 300A используется для управления по температуре помещения, то устройство должно быть размещено в основном жилом помещении (типовом жилом помещении). Необходимо заказать датчик температуры помещения, № заказа 7438537, если Vitotrol 300A не может быть размещен в подходящем месте для измерения температуры помещения. <i>Макс. 2 Vitotrol на каждый Vitotronic.</i></p>		Z008342 278,-	№ заказа евро
Датчики			MG W
<p>Датчик температуры помещения (NTC 10 кОм, в дополнение к Vitotrol 300A) Используется, если не удается установить Vitotrol 300A в подходящем месте для измерения температуры помещения.</p>		7438537 81,-	№ заказа евро
<p>Погружной датчик температуры (NTC 10 кОм)</p> <ul style="list-style-type: none"> ■ Для измерения температуры в погружной гильзе. ■ С соединительным кабелем (длина 5,8 м) и штекером. 		7544848 90,-	№ заказа евро
Прочее			MG W
<p>Концентратор шины KM-BUS Для подключения 2 - 9 приборов к шине KM.</p>		7415028 78,-	№ заказа евро

6.1

VITOCROSSAL 300

Принадлежности для контроллера

Принадлежности			
Комплектующие управления отопительным контуром			MG W
<p>Комплект привода смесителя, с блоком управления (монтаж на смесителе) (абонент шины KM-BUS) Для одного отопительного контура со смесителем, с кабелем и штекером.</p> <ul style="list-style-type: none"> ■ Блок управления смесителем с электроприводом смесителя для смесителей Viessmann DN 20 - 50, R ½ - 1¼ (кроме фланцевых смесителей). ■ Датчик температуры подающей магистрали в виде накладного датчика (NTC 10 кОм), с соединительным кабелем (длина 2,0 м) и штекером. ■ Штекер для насоса отопительного контура. ■ Кабель подключения к сети и кабель шины KM-BUS со штекером. 		ZK02940 457,-	№ заказа евро
<p>Блок управления приводом смесителя (монтаж на стене) (абонент шины KM-BUS) Для одного отопительного контура со смесителем, с кабелем и штекером.</p> <ul style="list-style-type: none"> ■ Электронная система управления для отдельно заказываемого электропривода смесителя. ■ Датчик температуры подающей магистрали в виде накладного датчика (NTC 10 кОм), с соединительным кабелем (длина 5,8 м) и штекером. ■ Штекер для насоса отопительного контура и электропривода смесителя. ■ Кабель подключения к сети и кабель шины KM-BUS со штекером. 		ZK02941 294,-	№ заказа евро
<p>Погружной терморегулятор Термостатный ограничитель максимальной температуры для системы внутривольного отопления.</p> <ul style="list-style-type: none"> ■ С соединительным кабелем (длина 4,2 м) и штекером. ■ С погружной гильзой R ½ x 200 мм из нержавеющей стали. 		7151728 202,-	№ заказа евро
<p>Накладной терморегулятор Термостатный ограничитель максимальной температуры для системы внутривольного отопления. С соединительным кабелем (длина 4,2 м) и штекером.</p>		7151729 159,-	№ заказа евро

► Информацию о управлении дополнительными отопительными контурами и соединениях Vitotronic водогрейного котла с контроллером отопительного контура см. в регистре 18.

6.1

Приготовление горячей воды гелиоустановкой и поддержка отопления			MG W
<p>Модуль управления гелиоустановкой, тип SM1 Модуль расширения функциональных возможностей в корпусе для настенного монтажа. Электронный контроллер с управлением по разности температур для бивалентного приготовления горячей воды и поддержки отопления помещений гелиоколлекторами в сочетании с водогрейными котлами для жидкого и газообразного топлива.</p> <ul style="list-style-type: none"> ■ С расчетом баланса энергии и системой диагностики. ■ Управление и отображение данных производится с помощью контроллера водогрейного котла. ■ Нагрев двух потребителей через одну коллекторную панель. ■ Вторая регулировка по разности температур. ■ Термостатная функция для догрева или использования излишнего тепла. ■ Регулировка частоты вращения насоса контура гелиоустановки посредством передачи пакета импульсов или насоса контура гелиоустановки с входом широтно-импульсного управления (пр-ва Grundfos). ■ Подавление догрева емкостного водонагревателя водогрейным котлом независимо от энергоотдачи гелиоустановки. ■ Подавление догрева в режиме отопления водогрейным котлом при поддержке отопления. ■ Нагрев ступени предварительного нагрева солнечной установкой (для емкостных водонагревателей объемом от 400 литров). <p>Заказать погружной датчик температуры (№ заказа 7544848), если должны быть реализованы следующие функции:</p> <ul style="list-style-type: none"> ■ Для переключения циркуляции в установках с 2 емкостными водонагревателями. ■ Для переключения обратной магистрали между водогрейным котлом и буферной емкостью. ■ Для нагрева дополнительных потребителей. 		Z014470 510,-	№ заказа евро



Принадлежности		
Расширение функциональных возможностей		MG W
<p>С помощью указанных ниже принадлежностей возможно расширение функций встроенного Vitotronic. Внутренние модули расширения H1 или H2 встраиваются в Vitotronic и реализуют одну функцию безопасности и одну дополнительную функцию каждый (см. описание).</p> <ul style="list-style-type: none"> ■ Подключение внешнего предохранительного электромагнитного клапана может быть выполнено с помощью внутреннего модуля расширения H1. ■ Блокирование внешних вытяжных устройств может быть выполнено с помощью внутреннего модуля расширения H2. <p>В контроллер Vitotronic может быть встроен только один внутренний модуль расширения. Если для отопительной установки потребуются дополнительные функции, то будет необходимо использование модуля расширения EA1 (см. описание). Возможна комбинация одной пары внутреннего модуля расширения и модуля расширения EA1.</p>		
<p>Внутренний модуль расширения H1 Электронная плата для установки в контроллер. С помощью модуля расширения могут быть реализованы следующие функции:</p> <ul style="list-style-type: none"> ■ подключение внешнего защитного электромагнитного клапана (сжиженный газ) ■ Подключение общего сигнала неисправностей 	7436476 85,-	№ заказа евро
<p>Внутренний модуль расширения H2 Электронная плата для установки в контроллер. С помощью модуля расширения обеспечивается наличие следующих функций:</p> <ul style="list-style-type: none"> ■ блокировка внешних вытяжных устройств ■ подключение общего сигнала неисправности 	7436477 85,-	№ заказа евро
<p>Модуль расширения EA1 Модуль расширения функциональных возможностей в корпусе для настенного монтажа. С помощью входов и выходов могут быть реализованы следующие функции:</p> <p>1 аналоговый вход (0 - 10 В).</p> <ul style="list-style-type: none"> ■ Установка заданного значения температуры котловой воды. <p>3 цифровых входа.</p> <ul style="list-style-type: none"> ■ внешнее переключение режима работы для отопительных контуров 1- 3 при использовании контроллера для погодозависимой теплогенерации. ■ внешняя блокировка. ■ внешняя блокировка с общим сигналом неисправности. ■ запрос минимальной температуры котловой воды. ■ внешние сигналы неисправности. ■ кратковременное включение циркуляционного насоса ГВС при использовании контроллера для погодозависимой теплогенерации. <p>1 релейный выход (беспотенциальное реле с переключающим контактом).</p> <ul style="list-style-type: none"> ■ выход сигнала неисправности. ■ управление магистральным насосом на тепловой пункт. 	7452091 205,-	№ заказа евро



6.1

VITOCROSSAL 300

Принадлежности для контроллера

Принадлежности			
Телекоммуникационная техника			MG W
<p>Vitocom 100, тип LAN1, с телекоммуникационным модулем Для дистанционного управления отопительными установками через Интернет IP-сети (LAN) с использованием DSL-маршрутизатора. Компактное устройство для настенного монтажа.</p> <ul style="list-style-type: none"> ■ Для управления установкой с помощью Vitotrol App через сервер Vitodata. Для настройки режимов работы, заданных значений и временных программ для макс. 3 отопительных контуров одной отопительной установки. ■ Для управления установкой с помощью Vitodata 100. Для настройки режимов работы, заданных значений и временных программ для всех отопительных контуров одной отопительной установки. <p>Комплект поставки:</p> <ul style="list-style-type: none"> ■ Vitocom 100, тип LAN1, с разъемом LAN. ■ Телекоммуникационный модуль ■ Соединительные кабели для LAN и телекоммуникационного модуля. 		Z011224 334,—	№ заказа евро MG Y
<p>Соединительный кабель LON для обмена данными между контроллерами</p> <ul style="list-style-type: none"> ■ Длина 7,0 метров (возможность удлинения с использованием еще одного кабеля). ■ Со штекерами RJ 45. 		7143495 43,—	№ заказа евро
<p>Муфта LON, RJ 45 Для удлинения соединительного кабеля LON.</p>		7143496 27,—	№ заказа евро
<p>Соединительный штекер LON, RJ 45 Для подключения к кабелю заказчика общей длиной свыше 14 м. 2 шт.</p>		7199251 56,—	№ заказа евро
<p>Соединительная розетка LON, RJ 45 Для прокладки кабеля заказчика (CAT 6) под штукатуркой или в кабельном канале, при прокладке на расстояние свыше 14 метров (соединение розетки LON с контроллером с помощью кабеля LON). 2 шт.</p>		7171784 66,—	№ заказа евро
<p>Оконечное сопротивление Для оконечной нагрузки системной шины на свободных концах должно быть установлено по одному оконечному сопротивлению. 2 шт.</p>		7143497 9,10	№ заказа евро
<p>Телекоммуникационный модуль LON Электронная плата для установки в контроллер для обмена данными в LON.</p>		7179113 264,—	№ заказа евро

6.1

► Информацию о телекоммуникационной технике см. в регистре 18 и в инструкции по проектированию коммуникационных систем.

Система удаления продуктов сгорания

для Vitocrossal 300 мощностью до 60 кВт
из пластика (полипропилен)
- с дымоходом жесткой конструкции



Система "Воздух/продукты сгорания" LAS

для режима эксплуатации с забором воздуха для горения извне (тип C_{93x} согласно TRGI 2008)

MG W

Для прохода через шахты дымохода или каналы с продольной вентиляцией, удовлетворяющие следующим требованиям:

■ Огнестойкость 90 минут (F90/L90).

■ Огнестойкость 30 минут (F30/L30) в зданиях с небольшой монтажной высотой.

Для режима эксплуатации с забором воздуха для горения извне требуется коаксиальный дымоход (внутренняя труба для уходящих газов, наружная труба для подачи воздуха для горения) между конденсационным котлом и шахтой дымохода.

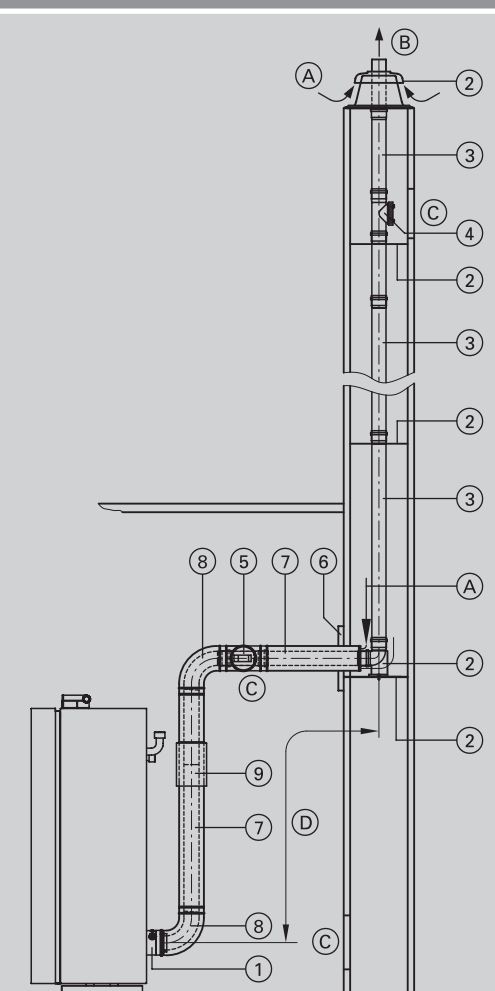
Модульный размер	80/125	110/150	Ø мм
			
① Присоединительный элемент котла (входит в комплект поставки водогрейного котла)			
② Базовый комплект шахты дымохода (полипропилен, жесткая конструкция) <ul style="list-style-type: none"> ■ Опорное колено ■ Опорная шина ■ Крышка шахты (полипропилен) ■ Распорка (5 шт.) или	7194305 218,-	7247534 295,-	№ заказа евро
Базовый комплект шахты дымохода (металл/полипропилен, жесткая конструкция) Для дымовых труб с двумя дымоходами (один дымоход для твердотопливного котла). <ul style="list-style-type: none"> ■ Опорное колено ■ Опорная шина ■ Крышка шахты (металл) ■ Концевая труба (нержавеющая сталь) ■ Распорка (5 шт.) 	7502680 306,-	7502681 384,-	№ заказа евро
Распорка (3 шт.)	7147033 38,-	7339873 41,-	№ заказа евро
③ Труба Длина 1,95 м (2 шт. по 1,95 м = 3,9 м)	7194309 135,-	7247554 173,-	№ заказа евро
Труба Длина 1,95 м.	7194308 76,-	7247555 105,-	№ заказа евро
Труба Длина 1 м.	7194310 44,-	7247556 77,-	№ заказа евро
Труба Длина 0,5 м.	7194311 33,-	7247557 58,-	№ заказа евро
Колено 15° (2 шт.)	7194317 39,-	7247563 56,-	№ заказа евро
Колено 30° (2 шт.)	7194316 39,-	7247562 56,-	№ заказа евро
④ Ревизионный элемент Прямой	7194312 52,-	7247558 82,-	№ заказа евро
⑤ Ревизионный элемент LAS Прямой	7199781 124,-	7247541 188,-	№ заказа евро
⑥ Стеновая диафрагма	7176662 32,-	7176681 33,-	№ заказа евро
⑦ Труба LAS Длина 1 м.	7194321 101,-	7247537 146,-	№ заказа евро
Труба LAS Длина 0,5 м.	7194320 81,-	7247536 129,-	№ заказа евро

- A Приточный воздух
- B Уходящие газы
- C Ревизионное отверстие
- D Соединительный элемент

6.2

Система удаления продуктов сгорания

для Vitocrossal 300 мощностью до 60 кВт
из пластика (полипропилен)
- с дымоходом жесткой конструкции

Система "Воздух/продукты сгорания" LAS для режима эксплуатации с забором воздуха для горения извне (тип C _{93x} согласно TRGI 2008)				MG W
Модульный размер		80/125	110/150	Ø мм
⑧	Колено LAS 87°	7194323 107,—	ZK05949 161,—	№ заказа евро
	Колено LAS 45° (2 шт.)	7194324 146,—	7247540 218,—	№ заказа евро
	или			
	Ревизионный тройник LAS 87°	—	7247542 218,—	№ заказа евро
	Ревизионное колено LAS 87°	7199782 159,—	—	№ заказа евро
⑨	Подвижная муфта LAS	7194329 60,—	7247543 105,—	№ заказа евро
	Крепежный хомут, белый	ZK05946 19,—	ZK05947 31,—	№ заказа евро
	Удлинитель из нержавеющей стали Для крышки шахты, длина 380 мм (металл/полипропилен, жесткая конструкция)	7373278 79,—	7373493 95,—	№ заказа евро

Макс. общая длина дымохода до присоединительного элемента котла

Vitocrossal 300					
Номинальная тепловая мощность	26,0	35,0	45,0	60,0	кВт
Макс. общая длина					
■ Модульный размер 80/125	20	20	—	—	м
■ Модульный размер 110/150	—	—	25	25	м

6.2

В макс. общей длине дымохода учтены соединительная труба LAS (0,5 м) и колена:
Одно колено 87 гр. и опорное колено 87 гр.
или
Два колена 45 гр. и опорное колено 87 гр.

Система удаления продуктов сгорания

для Vitocrossal 300 мощностью до 60 кВт
из пластика (полипропилен)
- с гибким дымоходом

Система "Воздух/продукты сгорания" LAS

для режима эксплуатации с забором воздуха для горения извне (тип C_{93x} согласно TRGI 2008)

MG W

Для прохода через шахты дымохода или каналы с продольной вентиляцией, удовлетворяющие следующим требованиям:

- Дымовые трубы зданий согласно DIN 18160-1.
 - Огнестойкость 90 минут (F90/L90).
 - Огнестойкость 30 минут (F30/L30) в зданиях с небольшой монтажной высотой.
- Гибкий дымоход разрешается прокладывать только **вертикально**.

Модульный размер	80/125	110/150	Ø мм			
	1 Присоединительный элемент котла (входит в комплект поставки водогрейного котла)					
	2 Базовый комплект шахты дымохода (полипропилен, гибкая конструкция) <ul style="list-style-type: none"> ■ Опорное колено ■ Опорная шина ■ Крышка шахты (полипропилен) ■ Распорка (5 шт.) или Базовый комплект шахты дымохода (металл/полипропилен, гибкая конструкция) Для дымовых труб с двумя дымоходами (один дымоход для твердотопливного котла). <ul style="list-style-type: none"> ■ Опорное колено ■ Опорная шина ■ Крышка шахты (металл) ■ Концевая труба (нержавеющая сталь) ■ Распорка (5 шт.) 			7248213 286,-	7248220 367,-	№ заказа евро
	Распорка (5 шт.)			7452179 553,-	7452180 583,-	№ заказа евро
	3 Труба, гибкая В рулоне, длина 12,5 м. Труба, гибкая В рулоне, длина 25 м.			7147035 58,-	7189817 60,-	№ заказа евро
	4 Соединительный элемент Для соединения остаточных длин гибкой трубы дымохода.			7248216 823,-	7248222 1.009,-	№ заказа евро
	5 Ревизионный элемент, прямой Для установки в гибкую трубу дымохода.			7248215 1.653,-	7248221 2.000,-	№ заказа евро
	6 Ревизионный элемент LAS прямой			7248219 127,-	7248225 324,-	№ заказа евро
	7 Стеновая диафрагма			7248214 111,-	7248226 138,-	№ заказа евро
	8 Труба LAS Длина 1 м. Труба LAS Длина 0,5 м.			7248218 215,-	7248224 377,-	№ заказа евро
	9 Труба, гибкая В рулоне, длина 12,5 м. Труба, гибкая В рулоне, длина 25 м.			7199781 124,-	7247541 188,-	№ заказа евро
10 Стеновая диафрагма			7176662 32,-	7176681 33,-	№ заказа евро	
11 Труба LAS Длина 1 м. Труба LAS Длина 0,5 м.			7194321 101,-	7247537 146,-	№ заказа евро	
12 Труба LAS Длина 0,5 м.			7194320 81,-	7247536 129,-	№ заказа евро	

- A Приточный воздух
B Уходящие газы
C Ревизионное отверстие
D Соединительный элемент

6.2

5829829

Система удаления продуктов сгорания

для Vitocrossal 300 мощностью до 60 кВт
из пластика (полипропилен)
- с гибким дымоходом

Система "Воздух/продукты сгорания" LAS для режима эксплуатации с забором воздуха для горения извне (тип C _{93x} согласно TRGI 2008)				MG W
Модульный размер		80/125	110/150	Ø мм
⑨	Колено LAS 87°	7194323 107,—	ZK05949 161,—	№ заказа евро
	Колено LAS 45° (2 шт.)	7194324 146,—	7247540 218,—	№ заказа евро
	Ревизионный тройник LAS 87°	—	7247542 218,—	№ заказа евро
	Ревизионное колено LAS 87°	7199782 159,—	—	№ заказа евро
⑩	Подвижная муфта LAS	7194329 60,—	7247543 105,—	№ заказа евро
	Крепежный хомут, белый	ZK05946 19,—	ZK05947 31,—	№ заказа евро
	Удлинитель из нержавеющей стали Для крышки шахты, длина 380 мм (металл/полипропилен, жесткая конструкция)	7373278 79,—	7373493 95,—	№ заказа евро

Макс. общая длина дымохода до присоединительного элемента котла

Vitocrossal 300					
Номинальная тепловая мощность	26,0	35,0	45,0	60,0	кВт
Макс. общая длина					
■ Модульный размер 80/125	18	18	—	—	м
■ Модульный размер 110/150	—	—	22	22	м

6.2 В максимальной общей длине учтены соединительная труба LAS (длиной 0,5 м) и следующая комбинация колен:
Одно колено LAS 87° и одно опорное колено 87°.
или
Два колена LAS 45° и одно опорное колено 87°.

Система удаления продуктов сгорания

для Vitocrossal 300 мощностью до 60 кВт
из пластика (полипропилен)

Система "Воздух/продукты сгорания" LAS

для режима эксплуатации с забором воздуха для горения извне (тип C_{33x} согласно TRGI 2008)

MG W

Для вертикального прохода через крышу при установке Vitocrossal в чердачном помещении. Система удаления продуктов сгорания прошла испытания и сертификацию как конструктивная единица котлов Vitocrossal. В связи с этим с Vitocrossal допускается использование только указанных систем дымоудаления!

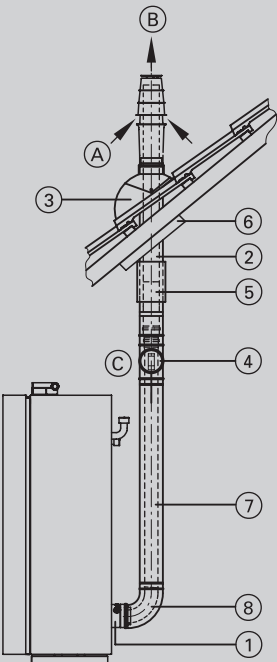
Модульный размер	80/125	110/150	Ø мм
 <p> A Приточный воздух B Уходящие газы C Ревизионное отверстие </p>			
① Присоединительный элемент котла (входит в комплект поставки водогрейного котла)			
② Проход через кровлю Цвет черный . С крепежным хомутом. Проход через кровлю Цвет черепично-красный . С крепежным хомутом. Надкрышный элемент Цвет черный , длина 0,5 м. Надкрышный элемент Цвет черный , длина 1,0 м. С хомутом. Надкрышный элемент Цвет черепично-красный , длина 0,5 м. Надкрышный элемент Цвет черепично-красный , длина 1,0 м. С хомутом.	7373271 313,— 7373272 313,— 7311371 95,— 7311373 165,— 7311372 95,— 7311376 165,—	7373249 412,— 7373250 412,— 7373251 155,— — 7373252 155,— —	№ заказа евро № заказа евро № заказа евро № заказа евро № заказа евро
③ Универсальная голландская черепица Для черепичных, плоскочерепичных, шиферных и прочих кровель. Цвет черный . Универсальная голландская черепица Для черепичных, плоскочерепичных, шиферных и прочих кровель. Цвет черепично-красный . или Манжета плоской крыши или Трубный проход для голландской черепицы фирмы Klöber Цвет черный . Голландская черепица фирмы Klöber предоставляется заказчиком. Трубный проход для голландской черепицы фирмы Klöber Цвет черепично-красный . Голландская черепица фирмы Klöber предоставляется заказчиком.	7452499 87,— 7452500 87,— 7426187 71,— 7174281 60,— 7174279 60,—	7452501 127,— 7452502 127,— 7426529 99,— — —	№ заказа евро № заказа евро № заказа евро № заказа евро
④ Ревизионный элемент LAS Прямой	7199781 124,—	7247541 188,—	№ заказа евро
⑤ Подвижная муфта LAS	7194329 60,—	7247543 105,—	№ заказа евро
⑥ Универсальная защитная диафрагма	ZK02890 88,—	ZK02891 99,—	№ заказа евро

6.2

5829829

Система удаления продуктов сгорания

для Vitocrossal 300 мощностью до 60 кВт
из пластика (полипропилен)

Система "Воздух/продукты сгорания" LAS для режима эксплуатации с забором воздуха для горения извне (тип C _{33x} согласно TRGI 2008)					MG W
Модульный размер		80/125	110/150	Ø мм	
⑦	Труба LAS Длина 1,95 м.	7194322 175,—	7247538 250,—	№ заказа евро	
	Труба LAS Длина 1 м.	7194321 101,—	7247537 146,—	№ заказа евро	
	Труба LAS Длина 0,5 м.	7194320 81,—	7247536 129,—	№ заказа евро	
⑧	Колено LAS 87°	7194323 107,—	ZK05949 161,—	№ заказа евро	
	Колено LAS 45° (2 шт.)	7194324 146,—	7247540 218,—	№ заказа евро	
Крепежный хомут, белый		ZK05946 19,—	ZK05947 31,—	№ заказа евро	

Макс. общая длина дымохода до присоединительного элемента котла					
Vitocrossal 300					
Номинальная тепловая мощность	26,0	35,0	45,0	60,0	кВт
Макс. общая длина					
■ Модульный размер 80/125	15	15	—	—	м
■ Модульный размер 110/150	—	—	15	15	м

В макс. общей длине дымохода учтены два колена LAS 87°.

6.2

Система удаления продуктов сгорания

для Vitocrossal 300 мощностью до 60 кВт
из пластика (полипропилен)

Система "Воздух/продукты сгорания" LAS для режима эксплуатации с забором воздуха для горения извне (тип C _{53x} согласно TRGI 2008)			MG W	
Модульный размер	80/125	110/150	Ø мм	
⑥ Крепежный хомут, белый	ZK05946 19,—	ZK05947 31,—	№ заказа евро	
⑦ Комплект для прокладки по наружной стене <ul style="list-style-type: none"> ■ Колено LAS ■ Воздухозаборник LAS ■ Стеновая диафрагма 	7194327 298,—	ZK05951 404,—	№ заказа евро	
⑧ Концевой элемент наружной прокладки При малом выступе крыши.	7176655 52,—	7176690 69,—	№ заказа евро	
⑨ Универсальная защитная диафрагма	ZK02890 88,—	ZK02891 99,—	№ заказа евро	
⑩ Проход через кровлю Цвет черный . С крепежным хомутом. Проход через кровлю Цвет черепично-красный . С крепежным хомутом. При использовании прохода через кровлю модульного размера 110/150 для изменения направления трубы на наружной стене необходимо использовать подвижную муфту системы LAS.	7373271 313,—	7373249 412,—	№ заказа евро	
	7373272 313,—	7373250 412,—	№ заказа евро	
⑪ Универсальная голландская черепица Для черепичных, плоскочерепичных, шиферных и прочих кровель. Цвет черный . Универсальная голландская черепица Для черепичных, плоскочерепичных, шиферных и прочих кровель. Цвет черепично-красный . или Трубный проход для голландской черепицы фирмы Klöber Цвет черный . Голландская черепица фирмы Klöber предоставляется заказчиком. Трубный проход для голландской черепицы фирмы Klöber Цвет черепично-красный . Голландская черепица фирмы Klöber предоставляется заказчиком.	7452499 87,—	7452501 127,—	№ заказа евро	
	7452500 87,—	7452502 127,—	№ заказа евро	
	7174281 60,—	—	№ заказа евро	
	7174279 60,—	—	№ заказа евро	

Макс. общая длина дымохода до присоединительного элемента котла

Vitocrossal 300

Номинальная тепловая мощность	26,0	35,0	45,0	60,0	кВт
Макс. общая длина	15	15	—	—	м
■ Модульный размер 80/125	—	—	15	15	м
■ Модульный размер 110/150	—	—	—	—	м

В макс. общей длине дымохода учтены три колена LAS 87°.

Система удаления продуктов сгорания

для Vitocrossal 300 мощностью до 60 кВт
из пластика (полипропилен)
- с дымоходом жесткой конструкции

Система удаления продуктов сгорания

для режима эксплуатации с забором воздуха для горения из помещения установки
(тип В₂₃/В₃₃ согласно TRGI 2008)

MG W

Для прохода через шахты дымохода или каналы с продольной вентиляцией, удовлетворяющие следующим требованиям:

- Огнестойкость 90 минут (F90/L90).
- Огнестойкость 30 минут (F30/L30) в зданиях с небольшой монтажной высотой.

Для режима эксплуатации с забором воздуха для горения из помещения установки необходима труба дымохода для соединения конденсационного котла и шахты, а также для прохода через шахту.

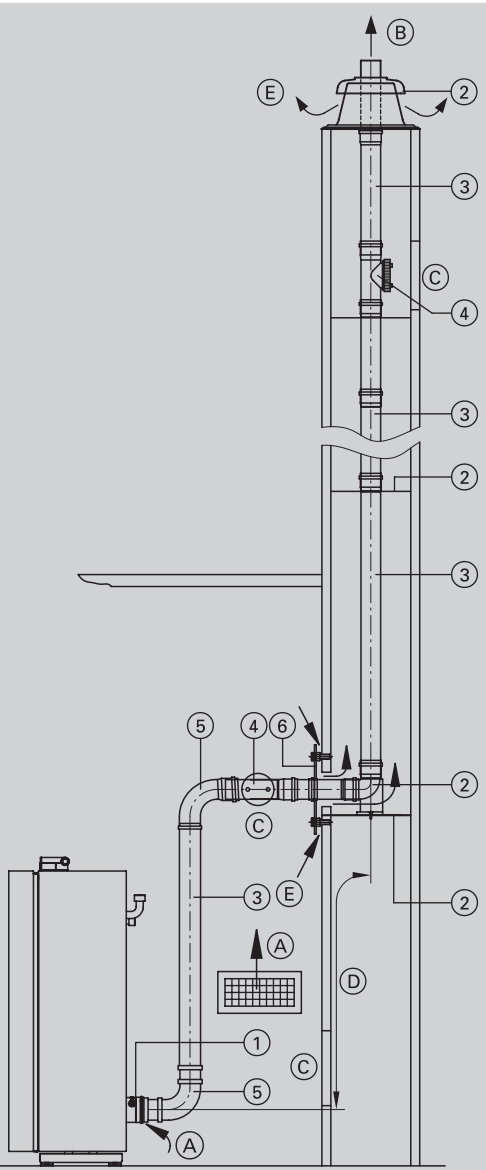
Модульный размер	80	110	Ø мм
			
① Присоединительный элемент котла (входит в комплект поставки водогрейного котла)			
② Базовый комплект шахты дымохода (полипропилен, жесткая конструкция) <ul style="list-style-type: none"> ■ Опорное колено ■ Опорная шина ■ Крышка шахты (полипропилен) ■ Распорка (5 шт.) или	7194305 218,-	7247534 295,-	№ заказа евро
Базовый комплект шахты дымохода (металл/полипропилен, жесткая конструкция) Для дымовых труб с двумя дымоходами (один дымоход для твердотопливного котла). <ul style="list-style-type: none"> ■ Опорное колено ■ Опорная шина ■ Крышка шахты (металл) ■ Концевая труба (нержавеющая сталь) ■ Распорка (5 шт.) 	7502680 306,-	7502681 384,-	№ заказа евро
Распорка (3 шт.)	7147033 38,-	7339873 41,-	№ заказа евро
③ Труба Длина 1,95 м (2 шт. по 1,95 м = 3,9 м)	7194309 135,-	7247554 173,-	№ заказа евро
Труба Длина 1,95 м.	7194308 76,-	7247555 105,-	№ заказа евро
Труба Длина 1 м.	7194310 44,-	7247556 77,-	№ заказа евро
Труба Длина 0,5 м.	7194311 33,-	7247557 58,-	№ заказа евро
④ Ревизионный элемент Прямой	7194312 52,-	7247558 82,-	№ заказа евро
⑤ Колено 87°	7194314 27,-	7247560 38,-	№ заказа евро
Колено 45° (2 шт.)	7194315 39,-	7247561 56,-	№ заказа евро
⑥ Вентиляционная диафрагма	7176634 64,-	7516597 137,-	№ заказа евро

- A Приточный воздух
B Уходящие газы
C Ревизионное отверстие
D Соединительный элемент
E Вентиляционное отверстие

6.2

5829829

Система удаления продуктов сгорания

для Vitocrossal 300 мощностью до 60 кВт
из пластика (полипропилен)
- с дымоходом жесткой конструкции

Система удаления продуктов сгорания для режима эксплуатации с забором воздуха для горения из помещения установки (тип В ₂₃ /В ₃₃ согласно TRGI 2008)			№ заказа евро	
Колено 30° (2 шт.)	7194316 39,—	7247562 56,—	№ заказа евро	
Колено 15° (2 шт.)	7194317 39,—	7247563 56,—	№ заказа евро	
Ревизионный тройник 87°	7194313 81,—	—	№ заказа евро	
или				
Ревизионное колено 87°	—	7247559 132,—	№ заказа евро	
Переходной элемент С модульного размера Ø 80 мм до Ø 110 мм.		7373248 48,—	№ заказа евро	
Удлинитель из нержавеющей стали Для крышки шахты, длина 380 мм (металл/полипропилен, жесткая конструкция)	7373278 79,—	7373493 95,—	№ заказа евро	

Макс. общая длина дымохода до присоединительного элемента котла					
Vitocrossal 300					
Номинальная тепловая мощность	26,0	35,0	45,0	60,0	кВт
Макс. общая длина					м
■ Модульный размер 80/125	20	20	—	—	м
■ Модульный размер 110/150	—	—	25	25	м

6.2

В макс. общей длине дымохода учтены соединительная труба LAS (0,5 м) и колена:

Одно колено 87 гр. и опорное колено 87 гр.

или

Два колена 45 гр. и опорное колено 87 гр.

► Информацию о подключении нескольких водогрейных котлов к одной шахтной системе "Воздух/продукты сгорания" для работы в режиме с забором воздуха для горения извне см. в инструкции по проектированию.

Настенные газовые конденсационные котлы

мощность 4,7 -594 кВт

		Виды газа	
		Природный газ E	Сжиженный газ
7.0	Vitodens 050-W	●	●
7.1	Vitodens 100-W	●	●
7.2	Vitodens 111-W	●	●
7.3	Vitodens 200-W	●	●
7.4	Vitodens 222-F	●	●
7.6	Система удаления продуктов сгорания для Vitodens		

Функции контроллера Vitodens 200-W	Варианты контроллеров			
	Vitotronic 100 (тип HC1B) для режима с постоянной температурой подачи	Vitotronic 200 (тип HO1B) для погодозависимой теплогенерации	Vitotronic 200 (тип HO2B) для погодозависимой теплогенерации	Vitotronic 300-K (тип MW2B) ^{1,3} каскадный контроллер
Режим работы с постоянной температурой подачи	●			
Погодозависимая теплогенерация с переменной температурой котловой воды		●	●	●
С регулированием температуры водонагревателя	●	●	●	●
Управление смесителем одного отопительного контура		● ^{*1}	● ^{*1}	● ^{*1}
Управление смесителями двух отопительных контуров		● ^{*1}	● ^{*1}	● ^{*1}
С таймером для суточной и недельной программы работы		● ^{*1}	● ^{*1}	● ^{*1}
Дисплей с текстовым меню		●	●	●
Система диагностики	●	●	●	●
Отдельные циклограммы для приготовления горячей воды		●	●	●
Управление циркуляционным насосом ГВС		● ^{*1}	●	●
Отдельные циклограммы для циркуляционного насоса ГВС		● ^{*1}	●	●
Коммуникация с модулем управления гелиоустановкой	●	●	●	●
Коммуникация с контроллером гелиоустановки Vitosolic	●	●	●	●
Индикация температуры гелиоустановки и режимов работы гелиоустановки	●	●	●	●
Управление системой послойной загрузки водонагревателя				●
Каскадный контроллер				●
Обмен данными через LON-BUS		●	●	●

¹Возможно при наличии принадлежностей.

³Один раз для многокотловой установки, только Vitodens 200-W мощностью 45 - 150 кВт.

VITODENS 050-W

Настенный газовый конденсационный котел
6,5 - 24 кВт



Vitodens 050-W

Тип ВРЈС/ВРЈД

Газовый конденсационный настенный котел,

с модулируемой цилиндрической горелкой MatriX и теплообменником Inox Radial, для режима работы с забором воздуха для горения извне или из помещения установки

Для работы на природном и сжиженном газе

Допустимое рабочее давление водогрейного котла 3 бар (0,3 МПа)

- Нормативный КПД: 97 % (Hs)/108 % (Hi).
- Цилиндрическая горелка MatriX и теплообменник Inox Radial из специальной стали.
- Простой в использовании контроллер с дисплеем.
- Высокая степень комфорта при приготовлении горячей воды благодаря функции форсировки мощности.
- Компактные размеры, идеально подходят для замены устаревшего оборудования.
- Энергоэффективный насос с частотным управлением (только ВРЈД).

7.0

VITODENS 050-W

Газовый конденсационный комбинированный котел

для режима работы с забором воздуха для горения извне и из помещения установки

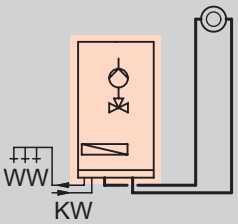
Отопительная установка	Топливо	Диапазон номинальной тепловой мощности (кВт) при отоплении помещений и нагреве воды в контуре ГВС 50/30 °С или 80/60 °С		№ заказа евро
		6,5 - 24,0	5,9 - 22,1	
	Природный газ E (H)	BPJC033 1.004,-		№ заказа евро
	Сжиженный газ P	BPJC034 1.027,-		№ заказа евро
Технические данные				
Мощность приготовления ГВ		29,0		кВт
Длина		350		мм
Ширина		400		мм
Высота		707		мм
Масса		37		кг
Патрубок уходящих газов		60		Ø мм
Патрубок приточного воздуха		100		Ø мм

Устройства прошли испытания и сертифицированы для работы на природном и сжиженном газе.

Устройства поставляются предварительно настроенными для работы на природном газе E. При заказе модели для работы на сжиженном газе в комплект поставки будет входить набор для переоборудования.

7.0

Комплектация:

- Модулируемая цилиндрическая горелка из специальной стали
- Встроенная функция приготовления горячей воды с отдельным пластинчатым теплообменником из специальной стали
- Контроллер для постоянной температуры подачи и погодозависимой теплогенерации (для режима погодозависимой теплогенерации необходим датчик наружной температуры, см. "Принадлежности")
- Предохранительная арматура, расширительный бак (8 л) и устройство подпитки
- Ступенчатый циркуляционный насос
- Оборудован готовыми к подключению соединительными трубами и кабелями
- Присоединительный элемент котла

VITODENS 050-W

Газовый конденсационный комбинированный котел для режима работы с забором воздуха для горения извне и из помещения установки

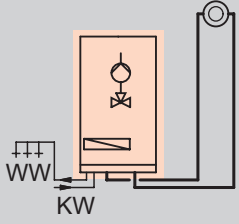
Отопительная установка	Топливо	Диапазон номинальной тепловой мощности (кВт) при отоплении помещений и нагреве воды в контуре ГВС 50/30 °С или 80/60 °С		№ заказа евро
		8,8 - 33,0	8,0 - 30,3	
	Природный газ E (H)	BPJD123	1.058,-	№ заказа евро
	Сжиженный газ P	BPJD124	1.084,-	№ заказа евро
Технические данные				
Мощность приготовления ГВ		35,0		кВт
Длина		350		мм
Ширина		400		мм
Высота		707		мм
Масса		37		кг
Патрубок уходящих газов		60		Ø мм
Патрубок приточного воздуха		100		Ø мм

Устройства прошли испытания и сертифицированы для работы на природном и сжиженном газе.

Устройства поставляются предварительно настроенными для работы на природном газе E. При заказе модели для работы на сжиженном газе в комплект поставки будет входить набор для переоборудования.

7.0

Комплектация:



- Модулируемая цилиндрическая горелка из специальной стали
- Встроенная функция приготовления горячей воды с отдельным пластинчатым теплообменником из специальной стали
- Контроллер для постоянной температуры подачи и погодозависимой теплогенерации (для режима погодозависимой теплогенерации необходим датчик наружной температуры, см. "Принадлежности")
- Предохранительная арматура, расширительный бак (8 л) и устройство подпитки
- Энергоэффективный циркуляционный насос с частотным управлением
- Оборудован готовыми к подключению соединительными трубами и кабелями
- Присоединительный элемент котла

VITODENS 050-W

Принадлежности

Принадлежности			
Арматурные крышки			MG W
Арматурная крышка для котла шириной 350 мм Высота 85 мм		7835443 55,-	№ заказа евро

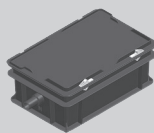
7.0

Принадлежности		
Прочее		MG N
<p>Комплект инструментов Для сервиса и технического обслуживания. Используется для всех котлов Vitodens, Vitopend, Vitovalor и Vitocaldens производства Viessmann. Чемоданчик с инструментом, необходимым для технического и сервисного обслуживания: отвертка, удлинитель и набор бит.</p>	ZK04569 83,-	№ заказа евро
Устройства нейтрализации конденсата		MG W
<p>Устройство нейтрализации конденсата с настенным креплением</p> <ul style="list-style-type: none"> ■ Для конденсационных котлов мощностью до 35 кВт ■ Гранулированный наполнитель ■ Соединительные уголки для подключения шланга DN 20 	 ZK03652 144,-	№ заказа евро
<p>Гранулированный наполнитель (2,5 кг) Подходит для устройства нейтрализации конденсата № для заказа ZK03652.</p>	ZK03654 64,-	№ заказа евро
Принадлежности		MG W
<p>Vitotrol 100 (тип RT LV)</p> <ul style="list-style-type: none"> ■ Термостат для помещений с переключающим выходом ■ Работа с номинальным напряжением 24 В 	 ZK01502 19,-	№ заказа евро
<p>Vitotrol 100 (тип UTDB)</p> <ul style="list-style-type: none"> ■ Регулятор температуры помещения ■ Релейный (двухпозиционный) выход ■ Управление в режиме текстового меню ■ Цифровой таймер ■ Суточная и недельная программа ■ 3 предварительно настроенные временные программы, возможность индивидуальной настройки ■ Автономное электропитание (от элементов питания 3 В) 	 Z007694 221,-	№ заказа евро

7.0

VITODENS 050-W

Принадлежности для контроллера

Принадлежности		
Контроллер для управления по температуре помещения		MG W
Датчик наружной температуры Для перенастройки контроллера для работы в режиме погодозависимой теплогенерации.	ZK01505 11,-	№ заказа евро

7.0

10 лет гарантии

на теплообменники из специальной стали
для жидкотопливных/газовых конденса-
ционных котлов мощностью до 150 кВт

**НОВИНКА****H₂ READY · 20%****Vitodens 100-W**

Для одноточечного подключения:
тип V1HF/V1KF-11 bis V1HF/V1KF-32

Для многоточечного подключения:
тип V1HF/V1KF-11-M bis V1HF/V1KF-32-M

Настенный газовый конденсационный котел,
с модулируемой горелкой MatriX-Plus, для режима работы с
забором воздуха для горения извне и из помещения установки.

Для работы на природном и сжиженном газе

**Допустимое рабочее давление водогрейного котла 3 бар
(0,3 МПа)**

Цвет: жемчужно-белый

- Эффективность энергопотребления для отопления помещений η_{a_s} в зависимости от времени года до 94 % (класс A).
- Низкая частота пусков горелки также при незначительном отборе тепла в результате оптимизации времени перезажига-ния и большого диапазона модуляции до 1:10.
- Долговечность и эффективность благодаря использованию теплообменников Inox Radial, изготавливаемых из высококаче-ственной нержавеющей стали.
- Горелка MatriX Plus с регулятором сгорания Lambda Pro обеспечивает постоянно высокий КПД и низкие значения выбросов вредных веществ.
- Энергосберегающий высокоэффективный насос.
- Простое управление контроллером со светодиодным диспле-ем и сенсорными кнопками.
- Интернет-подключение через встроенный интерфейс Wi-Fi для управления и сервисного обслуживания с помощью приложе-ния Viessmann.
- Прямой доступ для сервисного обслуживания и ввода в эксплуатацию с применением приложений Viessmann (без активного интернет-соединения).

7.1

VITODENS 100-W

Газовый конденсационный одноконтурный котел для режима с забором воздуха для горения извне и из помещения установки
Отопительный контур **без** смесителя

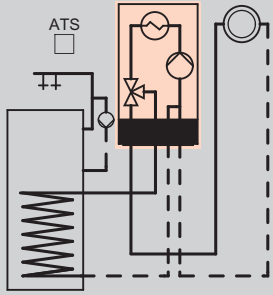
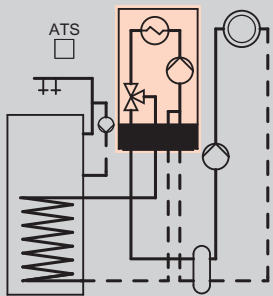
Отопительная установка	Контроллер
 <p>■ 1 отопительный контур без смесителя</p>	<p>Для режима с постоянной температурой подачи или для погодозависимой теплогенерации</p> <ul style="list-style-type: none"> ■ 7-сегментный светодиодный дисплей, управление сенсорными кнопками ■ Прямое и интернет-соединение для сервисного обслуживания через встроенный интерфейс Wi-Fi <p>Для режима управления по температуре помещения требуется терморегулятор для помещений.</p> <p>Vitotrol 100 (тип UTDB) № заказа Z007694 221,- евро MG W</p> <p>Vitotrol 100 (тип UTDB-RF) № заказа Z007695 412,- евро MG W</p> <p>Для режима погодозависимой теплогенерации требуется датчик наружной температуры: Датчик наружной температуры № заказа ZK04306 24,- евро MG W</p> <p>Для подключения циркуляционного насоса контура ГВС требуется модуль расширения. Модуль расширения EM-P1 № заказа Z017411 143,- евро MG W</p>
 <p>■ 1 отопительный контур без смесителя с гидравлическим разделителем и внешним насосом отопительного контура</p>	<p>Для режима с постоянной температурой подачи или для погодозависимой теплогенерации</p> <ul style="list-style-type: none"> ■ 7-сегментный светодиодный дисплей, управление сенсорными кнопками ■ Прямое и интернет-соединение для сервисного обслуживания через встроенный интерфейс Wi-Fi <p>Для отдельного отопительного контура без смесителя с гидравлическим разделителем (отдельный насос отопительного контура) необходим модуль расширения. Циркуляционный насос контура ГВС может быть также подключен к этому модулю расширения: Модуль расширения EM-P1 № заказа Z017411 143,- евро MG W</p> <p>Погружной датчик температуры (для гидравлического разделителя) № заказа ZK04032 52,- евро MG W</p> <p>Для режима погодозависимой теплогенерации требуется датчик наружной температуры: Датчик наружной температуры № заказа ZK04306 24,- евро MG W</p>

7.1

Указание!

Приборы поставляются с предварительной настройкой для работы на природном газе. Переоборудование для работы на сжиженном газе выполняется на панели управления (поэтому комплект сменных жиклеров не требуется).

Для подключения внешнего электромагнитного клапана и для блокировки внешнего вытяжного вентиляционного устройства требуется в каждом случае модуль расширения EM-EA1 (№ заказа Z017412).

Если несколько приборов подключаются к общей системе удаления продуктов сгорания, необходимо заказать модификацию для многоточечного подключения. Эксплуатация приборов для одноточечного подключения и смешанный режим работы приборов для одно- и многоточечного подключения с общей системой удаления продуктов сгорания запрещены.

Комплект поставки/оснащение

- Модулируемая и поддерживаемая вентилятором горелка предварительного смешивания с регулятором сгорания Lambda Pro
- Контроллер со встроенным интерфейсом WiFi
- Встроенная защитная арматура
- Энергоэффективный насос с регулируемой частотой вращения и 3-ходовой клапан (для подключения емкостного водонагревателя)
- Расширительный бак (8 литров)
- Присоединительный элемент котла
- Внутренний обратный клапан (только для приборов для многоточечного подключения)

Указание!

Для монтажа прибора **обязательно** заказать монтажное приспособление, монтажную раму или арматуру. В спецификацию заказа приборов для многоточечного подключения должен быть включен обратный клапан ZK05976 присоединительного элемента котла.

► *Принадлежности для подключения и приготовления горячей воды см. в разделе «Принадлежности».*

VITODENS 100-W

Газовый конденсационный одноконтурный котел
для режима с забором воздуха для горения извне и из помещения установки
Отопительный контур **без** смесителя

Установка Топливо	Диапазон номинальной тепловой мощности (кВт) при отоплении помещений и температуре теплоносителя 50/30 °C или 80/60 °C								MG W
	3,2 - 11,0 2,9 - 10,1	3,2 - 19,0 2,9 - 17,4	3,2 - 25,0 2,9 - 22,9	3,2 - 32,0 2,9 - 29,3	5,7 - 11,0 5,1 - 10,1	5,7 - 19,0 5,1 - 17,4	5,7 - 25,0 5,1 - 22,9	5,7 - 32,0 5,1 - 29,3	
для одноточечного подключения Природный газ E (H) Сжиженный газ P	Z020618 1.150,-	Z020619 1.213,-	Z020620 1.299,-	Z020621 1.331,-	-	-	-	-	№ заказа евро
для многоточечного подключения Природный газ E (H)	-	-	-	-	Z020622 1.165,-	Z020623 1.228,-	Z020624 1.314,-	Z020625 1.346,-	№ заказа евро
для одноточечного подключения Природный газ E (H) Сжиженный газ P	Z020618 1.150,-	Z020619 1.213,-	Z020620 1.299,-	Z020621 1.331,-	-	-	-	-	№ заказа евро
для многоточечного подключения Природный газ E (H)	-	-	-	-	Z020622 1.165,-	Z020623 1.228,-	Z020624 1.314,-	Z020625 1.346,-	№ заказа евро

Технические характеристики									
Длина	360	360	360	360	360	360	360	360	мм
Ширина	400	400	400	400	400	400	400	400	мм
Высота	700	700	700	700	700	700	700	700	мм
Масса	33	33	33	33	33	33	33	33	кг
Патрубок дымохода	60	60	60	60	60	60	60	60	Ø мм
Патрубок приточного воздуха	100	100	100	100	100	100	100	100	Ø мм
Производительность по горячей воде	17,8	17,8	23,4	29,9	17,8	17,8	23,4	29,9	кВт

Устройства прошли испытания и сертифицированы для работы на природном и сжиженном газе.

Указание для сжиженного газа!

- Отличающиеся значения номинальной тепловой мощности при работе на сжиженном газе, см. документацию по проектированию.
- Работа на сжиженном газе приборов для многоточечного подключения запрещена.

7.1

VITODENS 100-W

Газовый конденсационный одноконтурный котел для режима с забором воздуха для горения извне и из помещения установки
Отопительный контур со смесителем

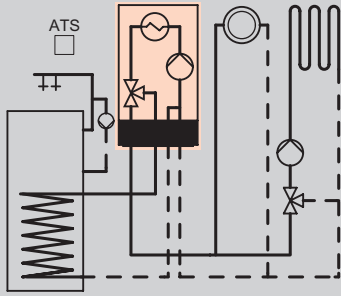
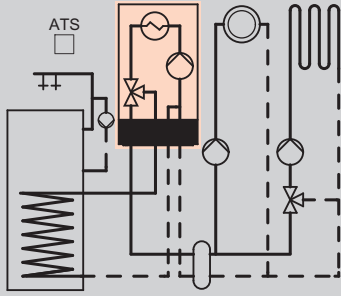
Отопительная установка	Контроллер
 <ul style="list-style-type: none"> ■ 1 отопительный контур без смесителя ■ 1 отопительный контур со смесителем 	<p>Для режима с постоянной температурой подачи или для погодозависимой теплогенерации</p> <ul style="list-style-type: none"> ■ 7-сегментный светодиодный дисплей, управление сенсорными кнопками ■ Прямое и интернет-соединение для сервисного обслуживания через встроенный интерфейс Wi-Fi <p>Для отопительного контура со смесителем требуется комплект привода или блок управления смесителем, а для подключения циркуляционного насоса контура ГВС – модуль расширения EM-P1: Комплект привода смесителя EM-MX (монтаж на смесителе) № заказа Z017409 261,- евро MG W Блок управления приводом смесителя EM-M1 (настенный монтаж) № заказа Z017410 206,- евро MG W Модуль расширения EM-P1 № заказа Z017411 143,- евро MG W</p> <p>Для режима погодозависимой теплогенерации требуется датчик наружной температуры: Датчик наружной температуры № заказа ZK04306 24,- евро MG W</p>
 <ul style="list-style-type: none"> ■ 1 отопительный контур без смесителя с внешним насосом отопительного контура ■ 1 отопительный контур со смесителем ■ с гидравлическим разделителем 	<p>Для режима с постоянной температурой подачи или для погодозависимой теплогенерации</p> <ul style="list-style-type: none"> ■ 7-сегментный светодиодный дисплей, управление сенсорными кнопками ■ Прямое и интернет-соединение для сервисного обслуживания через встроенный интерфейс Wi-Fi <p>При использовании гидравлического разделителя для отопительного контура со смесителем требуется комплект привода или блок управления смесителем, а для отопительного контура без смесителя – модуль расширения EM-P1. Циркуляционный насос контура ГВС может быть также подключен к модулю расширения EM-P1: Комплект привода смесителя EM-MX (монтаж на смесителе) № заказа Z017409 261,- евро MG W Блок управления приводом смесителя EM-M1 (настенный монтаж) № заказа Z017410 206,- евро MG W Модуль расширения EM-P1 № заказа Z017411 143,- евро MG W Погружной датчик температуры (для гидравлического разделителя) № заказа ZK04032 52,- евро MG W</p> <p>Для режима погодозависимой теплогенерации требуется датчик наружной температуры: Датчик наружной температуры № заказа ZK04306 24,- евро MG W</p>

7.1

Указание!

Приборы поставляются с предварительной настройкой для работы на природном газе. Переоборудование для работы на сжиженном газе выполняется на панели управления (поэтому комплект сменных жиклеров не требуется).

Для подключения внешнего электромагнитного клапана и для блокировки внешнего вытяжного вентиляционного устройства требуется в каждом случае модуль расширения EM-EA1 (№ заказа Z017412).

Если несколько приборов подключаются к общей системе удаления продуктов сгорания, необходимо заказать модификацию для многоточечного подключения. Эксплуатация приборов для одноточечного подключения и смешанный режим работы приборов для одно- и многоточечного подключения с общей системой удаления продуктов сгорания запрещены.

Комплект поставки/оснащение

- Модулируемая и поддерживаемая вентилятором горелка предварительного смешивания с регулятором сгорания Lambda Pro
- Контроллер со встроенным интерфейсом WiFi
- Встроенная защитная арматура
- Энергоэффективный насос с регулируемой частотой вращения и 3-ходовой клапан (для подключения емкостного водонагревателя)
- Расширительный бак (8 литров)
- Присоединительный элемент котла
- Внутренний обратный клапан (только для приборов для многоточечного подключения)

Указание!

Для монтажа прибора **обязательно** заказать монтажное приспособление, монтажную раму или арматуру. В спецификацию заказа приборов для многоточечного подключения должен быть включен обратный клапан ZK05976 присоединительного элемента котла.

► *Принадлежности для подключения и приготовления горячей воды см. в разделе «Принадлежности».*

VITODENS 100-W

Газовый конденсационный одноконтурный котел
для режима с забором воздуха для горения извне и из помещения установки
Отопительный контур со смесителем

Установка Топливо	Диапазон номинальной тепловой мощности (кВт) при отоплении помещений и температуре теплоносителя 50/30 °C или 80/60 °C								MG W
	3,2 - 11,0 2,9 - 10,1	3,2 - 19,0 2,9 - 17,4	3,2 - 25,0 2,9 - 22,9	3,2 - 32,0 2,9 - 29,3	5,7 - 11,0 5,1 - 10,1	5,7 - 19,0 5,1 - 17,4	5,7 - 25,0 5,1 - 22,9	5,7 - 32,0 5,1 - 29,3	
для одноконтурного подключения Природный газ E (H) Сжиженный газ P	Z020618 1.150,-	Z020619 1.213,-	Z020620 1.299,-	Z020621 1.331,-	-	-	-	-	№ заказа евро
для многоточечного подключения Природный газ E (H)	-	-	-	-	Z020622 1.165,-	Z020623 1.228,-	Z020624 1.314,-	Z020625 1.346,-	№ заказа евро
для одноконтурного подключения Природный газ E (H) Сжиженный газ P	Z020618 1.150,-	Z020619 1.213,-	Z020620 1.299,-	Z020621 1.331,-	-	-	-	-	№ заказа евро
для многоточечного подключения Природный газ E (H)	-	-	-	-	Z020622 1.165,-	Z020623 1.228,-	Z020624 1.314,-	Z020625 1.346,-	№ заказа евро
Технические характеристики									
Длина	360	360	360	360	360	360	360	360	мм
Ширина	400	400	400	400	400	400	400	400	мм
Высота	700	700	700	700	700	700	700	700	мм
Масса	33	33	33	33	33	33	33	33	кг
Патрубок дымохода	60	60	60	60	60	60	60	60	Ø мм
Патрубок приточного воздуха	100	100	100	100	100	100	100	100	Ø мм
Производительность по горячей воде	17,8	17,8	23,4	29,9	17,8	17,8	23,4	29,9	кВт

7.1

Устройства прошли испытания и сертифицированы для работы на природном и сжиженном газе.

Указание для сжиженного газа!

- Отличающиеся значения номинальной тепловой мощности при работе на сжиженном газе, см. документацию по проектированию.
- Работа на сжиженном газе приборов для многоточечного подключения запрещена.

VITODENS 100-W

Газовый конденсационный комбинированный котел для режима работы с забором воздуха для горения извне и из помещения установки
Отопительный контур **без** смесителя

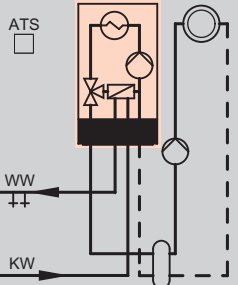
Отопительная установка	Контроллер
 <p>■ 1 отопительный контур без смесителя</p>	<p>Для режима с постоянной температурой подачи или для погодозависимой теплогенерации</p> <ul style="list-style-type: none"> ■ 7-сегментный светодиодный дисплей, управление сенсорными кнопками ■ Прямое и интернет-соединение для сервисного обслуживания через встроенный интерфейс Wi-Fi <p>Для режима управления по температуре помещения требуется терморегулятор для помещений.</p> <p>Vitotrol 100 (тип UTDB) № заказа Z007694 221,- евро MG W</p> <p>Vitotrol 100 (тип UTDB-RF) № заказа Z007695 412,- евро MG W</p> <p>Для режима погодозависимой теплогенерации требуется датчик наружной температуры.</p> <p>Датчик наружной температуры № заказа ZK04306 24,- евро MG W</p>
 <p>■ 1 отопительный контур без смесителя с гидравлическим разделителем и внешним насосом отопительного контура</p>	<p>Для режима с постоянной температурой подачи или для погодозависимой теплогенерации</p> <ul style="list-style-type: none"> ■ 7-сегментный светодиодный дисплей, управление сенсорными кнопками ■ Прямое и интернет-соединение для сервисного обслуживания через встроенный интерфейс Wi-Fi <p>Для одного отдельного отопительного контура без смесителя с гидравлическим разделителем (отдельный насос отопительного контура) необходим модуль расширения.</p> <p>Модуль расширения EM-P1 № заказа Z017411 143,- евро MG W</p> <p>Погружной датчик температуры (для гидравлического разделителя) № заказа ZK04032 52,- евро MG W</p> <p>Для режима погодозависимой теплогенерации требуется датчик наружной температуры.</p> <p>Датчик наружной температуры № заказа ZK04306 24,- евро MG W</p>

Указание!

Приборы поставляются с предварительной настройкой для работы на природном газе. Переоборудование для работы на сжиженном газе выполняется на панели управления (поэтому комплект сменных жиклеров не требуется).

7.1

Для подключения внешнего электромагнитного клапана и для блокировки внешнего вытяжного вентиляционного устройства требуется в каждом случае модуль расширения EM-EA1 (№ заказа Z017412).

Если несколько приборов подключаются к общей системе удаления продуктов сгорания, необходимо заказать модификацию для многоточечного подключения. Эксплуатация приборов для одноточечного подключения и смешанный режим работы приборов для одно- и многоточечного подключения с общей системой удаления продуктов сгорания запрещены.

Комплект поставки/оснащение

- Модулируемая и поддерживаемая вентилятором горелка предварительного смешивания с регулятором сгорания Lambda Pro
- Контроллер со встроенным интерфейсом WiFi
- Встроенная защитная арматура
- Энергоэффективный насос с регулируемой частотой вращения и 3-ходовой клапан
- Расширительный бак (8 литров)
- Встроенное устройство подпитки с разделителем труб
- Присоединительный элемент котла
- Внутренний обратный клапан (только для приборов для многоточечного подключения)

Указание!

Для монтажа прибора **обязательно** заказать монтажное приспособление, монтажную раму или арматуру. В спецификацию заказа приборов для многоточечного подключения должен быть включен обратный клапан ZK05976 присоединительного элемента котла.

- *Принадлежности для подключения и приготовления горячей воды см. в разделе «Принадлежности».*

VITODENS 100-W

Газовый конденсационный комбинированный котел
для режима работы с забором воздуха для горения извне и из помещения установки
Отопительный контур **без** смесителя

Установка Топливо	Диапазон номинальной тепловой мощности (кВт) при отоплении помещений и температуре теплоносителя 50/30 °С или 80/60 °С						№ заказа евро
	3,2 - 19,0 2,9 - 17,4	3,2 - 25,0 2,9 - 22,9	3,2 - 32,0 2,9 - 29,3	5,7 - 19,0 5,1 - 17,4	5,7 - 25,0 5,1 - 22,9	5,7 - 32,0 5,1 - 29,3	
для одноточечного подключения Природный газ E (H) Сжиженный газ P	Z020630 1.370,-	Z020631 1.445,-	Z020632 1.501,-	-	-	-	№ заказа евро
для многоточечного подключения Природный газ E (H) Сжиженный газ P	-	-	-	Z020633 1.385,-	Z020634 1.460,-	Z020635 1.516,-	№ заказа евро
для одноточечного подключения Природный газ E (H) Сжиженный газ P	Z020630 1.370,-	Z020631 1.445,-	Z020632 1.501,-	-	-	-	№ заказа евро
для многоточечного подключения Природный газ E (H) Сжиженный газ P	-	-	-	Z020633 1.385,-	Z020634 1.460,-	Z020635 1.516,-	№ заказа евро
Технические характеристики							
Длина	360	360	360	360	360	360	мм
Ширина	400	400	400	400	400	400	мм
Высота	700	700	700	700	700	700	мм
Масса	33	33	33	33	33	33	кг
Патрубок дымохода	60	60	60	60	60	60	Ø мм
Патрубок приточного воздуха	100	100	100	100	100	100	Ø мм
Производительность по горячей воде	26,8	31,1	34,6	26,8	31,1	34,6	кВт

Устройства прошли испытания и сертифицированы для работы на природном и сжиженном газе.

Указание для сжиженного газа!

- Отличающиеся значения номинальной тепловой мощности при работе на сжиженном газе, см. документацию по проектированию.
- Работа на сжиженном газе приборов для многоточечного подключения запрещена.

7.1

VITODENS 100-W

Газовый конденсационный комбинированный котел
для режима работы с забором воздуха для горения извне и из помещения установки
Отопительный контур со смесителем

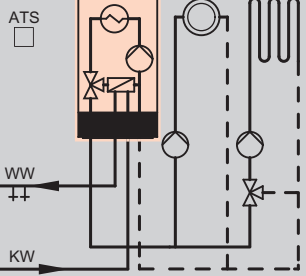
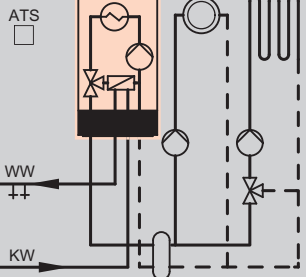
Отопительная установка	Контроллер
 <ul style="list-style-type: none"> ■ 1 отопительный контур без смесителя ■ 1 отопительный контур со смесителем 	<p>Для режима с постоянной температурой подачи или для погодозависимой теплогенерации</p> <ul style="list-style-type: none"> ■ 7-сегментный светодиодный дисплей, управление сенсорными кнопками ■ Прямое и интернет-соединение для сервисного обслуживания через встроенный интерфейс Wi-Fi <p>Для отопительного контура со смесителем необходим комплект привода или блок управления смесителем.</p> <p>Комплект привода смесителя EM-MX (монтаж на смесителе) № заказа Z017409 261,- евро MG W</p> <p>Блок управления приводом смесителя EM-M1 (настенный монтаж) № заказа Z017410 206,- евро MG W</p> <p>Для режима погодозависимой теплогенерации требуется датчик наружной температуры.</p> <p>Датчик наружной температуры № заказа ZK04306 24,- евро MG W</p>
 <ul style="list-style-type: none"> ■ 1 отопительный контур без смесителя с внешним насосом отопительного контура ■ 1 или 2 отопительных контура со смесителем ■ С гидравлическим разделителем 	<p>Для режима с постоянной температурой подачи или для погодозависимой теплогенерации</p> <ul style="list-style-type: none"> ■ 7-сегментный светодиодный дисплей, управление сенсорными кнопками ■ Прямое и интернет-соединение для сервисного обслуживания через встроенный интерфейс Wi-Fi <p>При использовании гидравлического разделителя для отопительного контура со смесителем требуется комплект привода или блок управления смесителем, а для отопительного контура без смесителя – модуль расширения EM-P1.</p> <p>Комплект привода смесителя EM-MX (монтаж на смесителе) № заказа Z017409 261,- евро MG W</p> <p>Блок управления приводом смесителя EM-M1 (настенный монтаж) № заказа Z017410 206,- евро MG W</p> <p>Модуль расширения EM-P1 № заказа Z017411 143,- евро MG W</p> <p>Погружной датчик температуры (для гидравлического разделителя) № заказа ZK04032 52,- евро MG W</p> <p>Для режима погодозависимой теплогенерации требуется датчик наружной температуры.</p> <p>Датчик наружной температуры № заказа ZK04306 24,- евро MG W</p>

7.1

Указание!

Приборы поставляются с предварительной настройкой для работы на природном газе. Переоборудование для работы на сжиженном газе выполняется на панели управления (поэтому комплект сменных жиклеров не требуется).

Для подключения внешнего электромагнитного клапана и для блокировки внешнего вытяжного вентиляционного устройства требуется в каждом случае модуль расширения EM-EA1 (№ заказа Z017412).

Если несколько приборов подключаются к общей системе удаления продуктов сгорания, необходимо заказать модификацию для многоточечного подключения. Эксплуатация приборов для одноточечного подключения и смешанный режим работы приборов для одно- и многоточечного подключения с общей системой удаления продуктов сгорания запрещены.

Комплект поставки/оснащение

- Модулируемая и поддерживаемая вентилятором горелка предварительного смешивания с регулятором сгорания Lambda Pro
- Контроллер со встроенным интерфейсом WiFi
- Встроенная защитная арматура
- Энергоэффективный насос с регулируемой частотой вращения и 3-ходовой клапан
- Расширительный бак (8 литров)
- Встроенное устройство подпитки с разделителем труб
- Присоединительный элемент котла
- Внутренний обратный клапан (только для приборов для многоточечного подключения)

Указание!

Для монтажа прибора **обязательно** заказать монтажное приспособление, монтажную раму или арматуру. В спецификацию заказа приборов для многоточечного подключения должен быть включен обратный клапан ZK05976 присоединительного элемента котла.

► *Принадлежности для подключения и приготовления горячей воды см. в разделе «Принадлежности».*

VITODENS 100-W

Газовый конденсационный комбинированный котел
для режима работы с забором воздуха для горения извне и из помещения установки
Отопительный контур со смесителем

Установка Топливо	Диапазон номинальной тепловой мощности (кВт) при отоплении помещений и температуре теплоносителя 50/30 °С или 80/60 °С						№ заказа евро
	3,2 - 19,0 2,9 - 17,4	3,2 - 25,0 2,9 - 22,9	3,2 - 32,0 2,9 - 29,3	5,7 - 19,0 5,1 - 17,4	5,7 - 25,0 5,1 - 22,9	5,7 - 32,0 5,1 - 29,3	
для одноточечного подключения Природный газ E (H) Сжиженный газ P	Z020630 1.370,-	Z020631 1.445,-	Z020632 1.501,-	-	-	-	№ заказа евро
для многоточечного подключения Природный газ E (H) Сжиженный газ P	-	-	-	Z020633 1.385,-	Z020634 1.460,-	Z020635 1.516,-	№ заказа евро
для одноточечного подключения Природный газ E (H) Сжиженный газ P	Z020630 1.370,-	Z020631 1.445,-	Z020632 1.501,-	-	-	-	№ заказа евро
для многоточечного подключения Природный газ E (H) Сжиженный газ P	-	-	-	Z020633 1.385,-	Z020634 1.460,-	Z020635 1.516,-	№ заказа евро
Технические характеристики							
Длина	360	360	360	360	360	360	мм
Ширина	400	400	400	400	400	400	мм
Высота	700	700	700	700	700	700	мм
Масса	33	33	33	33	33	33	кг
Патрубок дымохода	60	60	60	60	60	60	Ø мм
Патрубок приточного воздуха	100	100	100	100	100	100	Ø мм
Производительность по горячей воде	26,8	31,1	34,6	26,8	31,1	34,6	кВт

7.1

Устройства прошли испытания и сертифицированы для работы на природном и сжиженном газе.

Указание для сжиженного газа!

- Отличающиеся значения номинальной тепловой мощности при работе на сжиженном газе, см. документацию по проектированию.
- Работа на сжиженном газе приборов для многоточечного подключения запрещена.

VITODENS 100-W

Цифровые сервисы

Мобильные приложения и интеллектуальные терморегуляторы			
Телекоммуникационная техника			
<p>Приложение ViCare – мобильные приложения для пользователя Мобильное управление отопительной системой для отопления и приготовления горячей воды. Ассистентские функции и индикация ошибок с возможностью прямой связи со специализированным предприятием по отопительной технике для сервисных запросов.</p> <p>► Дополнительная информация по требованиям к системе, а также по регистрации и пользованию мобильным приложением ViCare, содержится на сайте www.vicare.info</p>			
Инструментарий для сервисного и технического обслуживания и ввода в эксплуатацию			
<p>Vitoguide – мобильные приложения для партнерских предприятий Сервисное и техническое обслуживание с использованием приложения Vitoguide для оптимизации процессов в работе партнерских компаний Viessmann. Предоставление удобного в пользовании онлайн-сервиса для оператора установки, если он выдал разрешение на сервисное обслуживание через приложение ViCare. Простой и эффективный ввод в эксплуатацию теплогенераторов с встроенным телекоммуникационным модулем специализированными предприятиями по отопительной технике с использованием приложения Vitoguide.</p> <p>► Дополнительная информация по требованиям к системе, а также по регистрации и пользованию приложением Vitoguide, содержится на сайте www.vitoguide.info</p>			
Подключенные сервисы			MG Y
<p>ViCare-термостат (2-х точечный регулятор) В сочетании с климатическим датчиком выполняет функцию беспроводного, работающего от аккумулятора терморегулятора для помещений класса IV. Управление через приложение ViCare.</p> <ul style="list-style-type: none"> ■ Климатический датчик ViCare ■ Лицензионный код: интеллектуальный терморегулятор с 2-х точечным управлением по температуре помещения <p><i>Указание: не используется в сочетании с датчиком наружной температуры</i></p>	ZK05990 50,-	№ заказа евро	
<p>ViCare-термостат (модулируемый) В сочетании с климатическим датчиком выполняет функцию беспроводного, работающего от аккумулятора терморегулятора для помещений класса V. Управление через приложение ViCare.</p> <ul style="list-style-type: none"> ■ Климатический датчик ViCare ■ Лицензионный код: интеллектуальный терморегулятор с модулируемым управлением по температуре помещения <p><i>Указание: не используется в сочетании с датчиком наружной температуры</i></p>	ZK05991 66,-	№ заказа евро	

7.1

VITODENS 100-W

Принадлежности
без емкостного водонагревателя

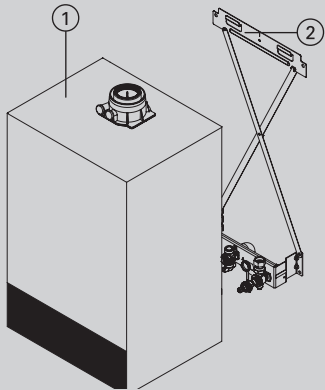
Схема системы			мг W
	① Vitodens		
	② Принадлежности для монтажа Для монтажа и подключения прибора необходимо одновременно заказать монтажное приспособление, монтажную раму или арматуру. ► См. в разделе «Принадлежности для монтажа»		
	По выбору		
	Датчик температуры емкостного водонагревателя Для измерения температуры воды в контуре ГВС (длина 3,75 м). <i>Требуется для предоставляемого заказчиком емкостного водонагревателя.</i>	ZK04671 75,-	№ заказа евро
	Комплект приемной воронки ■ Приемная воронка с сифоном ■ Соединительный шланг	7459591 37,-	№ заказа евро
	Переходник для емкостных водонагревателей заказчика ■ 2 переходника G 3/4	ZK05730 40,-	№ заказа евро
Заглушки для подключения емкостного водонагревателя Для газового одноконтурного водогрейного котла Чтобы закрыть подающую и обратную магистраль емкостного водонагревателя при работе без емкостного водонагревателя.	ZK02164 7,-	№ заказа евро	

7.1

5853607

VITODENS 100-W

Принадлежности
с подставным Vitocell 100-W (объем 120 и 150 литров)
стальной, с внутренним эмалевым покрытием «Ceraprotect»

Схема системы			мг W
	① Vitodens		
	② Принадлежности для монтажа Для монтажа и подключения прибора необходимо одновременно заказать монтажное приспособление, монтажную раму или арматуру. ► См. в разделе «Принадлежности для монтажа»		
	③ Vitocell 100-W, тип CUGB Подставной емкостный водонагреватель, с внутренним нагревом ■ Объем 120 л ■ Из стали, с внутренним эмалевым покрытием «Ceraprotect» ■ Цвет жемчужно-белый	Z018459 889,—	№ заказа евро
	Vitocell 100-W, тип CUGB Подставной емкостный водонагреватель, с внутренним нагревом ■ Объем 150 л ■ Из стали, с внутренним эмалевым покрытием «Ceraprotect» ■ Цвет жемчужно-белый	Z018461 954,—	№ заказа евро
	④ Комплект подключений для подставного емкостного водонагревателя Для открытой и скрытой прокладки (заказать дополнительно) ■ Соединительные линии ■ Датчик температуры емкостного водонагревателя	ZK04709 217,—	№ заказа евро
	По выбору		
	Анод с питанием от внешнего источника ■ Техническое обслуживание не требуется ■ Вместо имеющегося в комплекте поставки магниевого анода	7265008 400,—	№ заказа евро
Термометр ■ Для монтажа на стене ■ Цифровая индикация двух значений температуры	ZK05265 60,—	№ заказа евро	

7.1

VITODENS 100-W

Принадлежности
с подставным Vitocell 100-W (объем 120 и 150 литров)
стальной, с **внутренним эмалевым покрытием «Ceraprotect»**

Схема системы			
	Блок предохранительных устройств согласно DIN 1988 (DN 15) Для открытой проводки ■ Мембранный предохранительный клапан на 10 бар (1 МПа)	7180097 190,-	№ заказа евро
	Редукционный клапан (DN 15)	7180148 87,-	№ заказа евро
	Комплект приемной воронки ■ Приемная воронка с сифоном ■ Соединительный шланг	7459591 37,-	№ заказа евро
	Приспособление для переноски Для облегчения подачи всех вертикальных емкостных водонагревателей на место установки ■ Теплоизоляция из жесткого пенополиуретана ■ Объем до 300 литров	ZK05266 122,-	№ заказа евро

7.1

VITODENS 100-W

Принадлежности
с приставным Vitocell 100-W (160, 200 или 300 литров)
стальной, с внутренним эмалевым покрытием «Ceraprotect»

Схема системы			MG W
	① Vitodens		
	② Принадлежности для монтажа Для монтажа и подключения прибора необходимо одновременно заказать монтажное приспособление, монтажную раму или арматуру. ► См. в разделе «Принадлежности для монтажа»		
	③ Vitocell 100-W, тип CVAA Приставной емкостный водонагреватель <ul style="list-style-type: none"> ■ Объем 160 л ■ Из стали, с внутренним эмалевым покрытием «Ceraprotect» ■ Цвет жемчужно-белый 	Z018464 912,-	№ заказа евро
	Vitocell 100-W, тип CVAA Приставной емкостный водонагреватель <ul style="list-style-type: none"> ■ Объем 200 л ■ Из стали, с внутренним эмалевым покрытием «Ceraprotect» ■ Цвет жемчужно-белый 	Z018468 941,-	№ заказа евро
	Vitocell 100-W, тип CVAA Приставной емкостный водонагреватель <ul style="list-style-type: none"> ■ Объем 300 литров ■ Из стали, с внутренним эмалевым покрытием «Ceraprotect» ■ Стандартная теплоизоляция ■ Цвет белый 	Z013673 1.207,-	№ заказа евро
	④ Комплект подключений для приставного емкостного водонагревателя с датчиком температуры емкостного водонагревателя, исполнение с резьбовыми подключениями (должен входить в заказ, емкостный водонагреватель устанавливается слева или справа от котла.)	ZK04710 173,-	№ заказа евро
Комплект подключений для приставного емкостного водонагревателя с датчиком температуры емкостного водонагревателя, исполнение с подключениями под пайку (должен входить в заказ, емкостный водонагреватель устанавливается слева или справа от котла.)	ZK04711 173,-	№ заказа евро	
По выбору			
Анод с питанием от внешнего источника <ul style="list-style-type: none"> ■ Техническое обслуживание не требуется ■ Вместо имеющегося в комплекте поставки магниевого анода 	7265008 400,-	№ заказа евро	

7.1

VITODENS 100-W

Принадлежности
с приставным Vitocell 100-W (160, 200 или 300 литров)
стальной, с **внутренним эмалевым покрытием «Ceraprotect»**

Схема системы			
	Термометр <ul style="list-style-type: none"> ■ Для монтажа на стене ■ Цифровая индикация двух значений температуры 	ZK05265 60,-	№ заказа евро
	Блок предохранительных устройств согласно DIN 1988 (DN 15, R 3/4) <ul style="list-style-type: none"> ■ Мембранный предохранительный клапан 10 бар (1 МПа) ■ Запорный клапан ■ Обратный клапан и контрольный штуцер ■ Манометр ■ Объем водонагревателя до 200 л 	7219722 204,-	№ заказа евро
	Блок предохранительных устройств согласно DIN 1988 (DN 20, R 3/4) <ul style="list-style-type: none"> ■ Мембранный предохранительный клапан 10 бар (1 МПа) ■ Запорный клапан ■ Обратный клапан и контрольный штуцер ■ Штуцер для подключения манометра ■ Объем водонагревателя от 300 до 1000 л. <i>Для открытой проводки.</i> 	7180662 204,-	№ заказа евро
	Комплект приемной воронки <ul style="list-style-type: none"> ■ Приемная воронка с сифоном ■ Соединительный шланг 	7459591 37,-	№ заказа евро
	Приспособление для переноски Для облегчения подачи всех вертикальных емкостных водонагревателей на место установки <ul style="list-style-type: none"> ■ Теплоизоляция из жесткого пенополиуретана ■ Объем до 300 литров 	ZK05266 122,-	№ заказа евро

7.1

VITODENS 100-W

Принадлежности
с приставным Vitocell 100-W (300 или 400 литров)
из стали, с эмалевым покрытием Ceraprotect, для гелиоустановок

Схема системы			MG W
	① Vitodens		
	② Принадлежности для монтажа Для монтажа и подключения прибора необходимо одновременно заказать монтажное приспособление, монтажную раму или арматуру. ► См. в разделе «Принадлежности для монтажа»		
	③ Vitocell 100-W, тип CVBB Приставной емкостный водонагреватель с двумя змеевиками греющего контура ■ Объем 300 литров ■ Из стали, с внутренним эмалевым покрытием «Ceraprotect» ■ Стандартная теплоизоляция ■ Цвет белый	Z013675 1.476,-	№ заказа евро
	Vitocell 100-W тип CVB Приставной емкостный водонагреватель с двумя змеевиками греющего контура ■ Объем 400 литров ■ Из стали, с внутренним эмалевым покрытием «Ceraprotect» ■ Стандартная теплоизоляция ■ Цвет белый	Z005379 1.951,-	№ заказа евро
	④ Комплект подключений для приставного емкостного водонагревателя с датчиком температуры емкостного водонагревателя, исполнение с резьбовыми подключениями (должен входить в заказ, емкостный водонагреватель устанавливается слева или справа от котла.)	ZK04710 173,-	№ заказа евро
	Комплект подключений для приставного емкостного водонагревателя с датчиком температуры емкостного водонагревателя, исполнение с подключениями под пайку (должен входить в заказ, емкостный водонагреватель устанавливается слева или справа от котла.)	ZK04711 173,-	№ заказа евро
	По выбору		
	Анод с питанием от внешнего источника ■ Техническое обслуживание не требуется ■ Вместо имеющегося в комплекте поставки магниевого анода	7265008 400,-	№ заказа евро
	Термометр, аналоговый Для монтажа в теплоизоляции или во фронтальной панели облицовки емкостного водонагревателя.	7595765 20,-	№ заказа евро
	Блок предохранительных устройств согласно DIN 1988 (DN 20, R ¾) ■ Мембранный предохранительный клапан 10 бар (1 МПа) ■ Запорный клапан ■ Обратный клапан и контрольный штуцер ■ Штуцер для подключения манометра <i>Для открытой прокладки.</i>	7180662 204,-	№ заказа евро

7.1

VITODENS 100-W

Принадлежности
с приставным Vitocell 100-W (300 или 400 литров)
из стали, с эмалевым покрытием Ceraprotect, для гелиоустановок

Схема системы			
	Комплект приемной воронки <ul style="list-style-type: none">■ Приемная воронка с сифоном■ Соединительный шланг	7459591 37,—	№ заказа евро
	Приспособление для переноски Для облегчения подачи всех вертикальных емкостных водонагревателей на место установки <ul style="list-style-type: none">■ Теплоизоляция из жесткого пенополиуретана■ Объем до 300 литров	ZK05266 122,—	№ заказа евро
	Приспособление для переноски Для облегчения подачи всех вертикальных емкостных водонагревателей на место установки <ul style="list-style-type: none">■ Со съёмной теплоизоляцией <i>Не годится для 100-V/-B/-L объемом от 750 л.</i>	ZK01793 225,—	№ заказа евро

7.1

VITODENS 100-W

Принадлежности

Принадлежности			
Принадлежности для монтажа			MG W
<p>Монтажное приспособление для открытой проводки Для газового одноконтурного водогрейного котла</p> <ul style="list-style-type: none"> ■ Крепежные элементы ■ Арматура ■ Запорный газовый кран R ¾ с встроенным предохранительным клапаном, срабатывающим при превышении установленной температуры 		<p>ZK04307 165,-</p>	<p>№ заказа евро</p>
<p>Монтажное приспособление для открытой проводки Для газового комбинированного водогрейного котла</p> <ul style="list-style-type: none"> ■ Крепежные элементы ■ Арматура ■ Запорный газовый кран R ¾ с встроенным предохранительным клапаном, срабатывающим при превышении установленной температуры 		<p>ZK04919 182,-</p>	<p>№ заказа евро</p>

7.1

Принадлежности			
Принадлежности для монтажа			MG W
<p>Арматура для открытой проводки Для газового одноконтурного водогрейного котла</p> <ul style="list-style-type: none"> ■ Арматура ■ Запорный газовый кран R ¾ с встроенным предохранительным клапаном, срабатывающим при превышении установленной температуры 		ZK04669 148,-	№ заказа евро
<p>Арматура для открытой проводки Для газового комбинированного водогрейного котла</p> <ul style="list-style-type: none"> ■ Арматура ■ Запорный газовый кран R ¾ с встроенным предохранительным клапаном, срабатывающим при превышении установленной температуры 		ZK04925 137,-	№ заказа евро
<p>Комплект дооснащения манометром Для дооборудования аналогового манометра в подающей магистрали отопительного контура</p> <ul style="list-style-type: none"> ■ Манометр ■ Соединительный тройник ■ Ручной воздухоотводчик 		ZK05681 39,-	№ заказа евро

VITODENS 100-W

Принадлежности

Принадлежности			
Арматурные крышки			MG W
<p>Арматурная крышка для котла шириной 400 мм Без водонагревателя и с приставным емкостным водонагревателем.</p> 	ZK05674 75,-	№ заказа евро	
Устройства нейтрализации конденсата			MG W
<p>Устройство нейтрализации конденсата с настенным креплением</p> <ul style="list-style-type: none"> ■ Для конденсационных котлов мощностью до 35 кВт ■ Гранулированный наполнитель ■ Соединительные уголки для подключения шланга DN 20 ■ Соединительный шланг для подключения к сифону водогрейного котла 	ZK03652 144,-	№ заказа евро	
<p>Гранулированный наполнитель (2,5 кг) Для устройства нейтрализации конденсата, № заказа ZK03652.</p>	ZK03654 64,-	№ заказа евро	
Установки для подъема конденсата			MG W
<p>Установка для подъема конденсата SI1800 Автоматическая установка для подъема конденсата с макс. высотой подъема 5 м вод. ст.</p> <ul style="list-style-type: none"> ■ Центробежный насос 230 В/70 Вт ■ Сборный резервуар объемом 2 л ■ Напорный шланг 5 м ■ Обратный клапан ■ Аварийный контакт: переключающий контакт (без потенциала) 250 В/4 А (омическая нагрузка) 	ZK02486 214,-	№ заказа евро	

VITODENS 100-W

Принадлежности

Принадлежности			
Датчики			MG W
Погружной датчик температуры (для гидравлического разделителя) Для измерения температуры в гидравлическом разделителе. ■ С соединительным кабелем и штекером		ZK04032 52,-	№ заказа евро
Принадлежности для контроллера отопительного контура			MG W
Накладной терморегулятор Термостатный ограничитель максимальной температуры для системы внутриспольного отопления ■ С соединительным кабелем (длиной 1,5 м)		 ZK04647 127,-	№ заказа евро

7.1

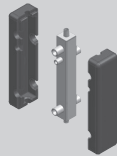
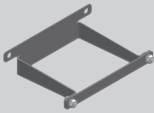
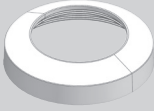

VITODENS 100-W

Принадлежности

Принадлежности			
Гидравлический разделитель			MG W
Гидравлический разделитель, тип Q70 <ul style="list-style-type: none"> ■ Объемный расход теплоносителя до 3 м³/ч ■ Соединительный патрубок с внутренней резьбой R 1 ■ Муфты Rp 1/2 для удаления воздуха, опорожнения и погружной гильзы для датчика температуры ■ Воздухоотводчик и погружная гильза ■ Теплоизоляция из пенополипропилена 		ZK03679 205,-	№ заказа евро
Стеновая консоль гидравлического разделителя, тип Q70 С крепежными деталями		ZK03682 50,-	№ заказа евро
Система «Воздух/продукты сгорания» LAS			MG W
Крышка отверстия приточного воздуха Для параллельной прокладки трубы дымохода Ø 60/60 без дополнительного параллельного адаптера.		ZK04940 8,-	№ заказа евро
Прочее			MG W
Комплект инструментов Для сервиса и технического обслуживания. Используется для всех котлов Vitodens и Vitopend производства Viessmann. Набор необходимых инструментов, требуемых для технического и сервисного обслуживания: отвертка, удлинитель и набор бит.		ZK04569 83,-	№ заказа евро
Промывочное устройство для пластинчатого теплообменника Адаптерная пластина для монтажа на демонтированном пластинчатом теплообменнике. Обеспечивает простое подключение устройства для промывки к пластинчатому теплообменнику.		7373005 141,-	№ заказа евро

VITODENS 100-W





Принадлежности для контроллера

Принадлежности			
Контроллер для управления по температуре помещения			MG W
<p>Vitotrol 100 (тип UTDB)</p> <ul style="list-style-type: none"> ■ Терморегулятор для помещений ■ с релейным (двухпозиционным) выходом ■ Управление в режиме текстового меню ■ Цифровой таймер ■ Суточная и недельная программа ■ 3 предварительно настроенные временные программы, возможность индивидуальной настройки ■ Автономное электропитание (от элементов питания 3 В) 		<p>Z007694 221,-</p> <p>№ заказа евро</p>	
<p>Vitotrol 100 (тип UTDB-RF)</p> <ul style="list-style-type: none"> ■ Терморегулятор для помещений с встроенным радиопередатчиком и отдельным приемником с переключающим (двухпозиционным) выходом ■ С управлением в режиме текстового меню ■ Цифровой таймер ■ Суточная и недельная программа ■ 3 предварительно настроенные временные программы, с возможностью индивидуальной настройки ■ Терморегулятор для помещений с питанием от батарей 3 В, приемник с питанием от сети 230 В 		<p>Z007695 412,-</p> <p>№ заказа евро</p>	
<p>Модулируемый терморегулятор для помещений Open Therm</p> <ul style="list-style-type: none"> ■ Недельная программа ■ С соединительным кабелем ■ Питание без батареи (электропитание через водогрейный котел) 		<p>Z014134 141,-</p> <p>№ заказа евро</p>	



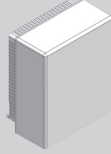

7.1

VITODENS 100-W

Принадлежности для контроллера

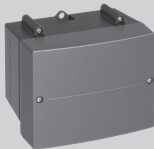
Принадлежности			
Устройства дистанционного управления			MG W
<p>Vitotrol 200-E Кабельное устройство дистанционного управления (абонент PlusBus). С подсвечиваемым графическим дисплеем с текстовой индикацией. Настройки следующих функций для одного, двух, трех или максимум 4 отопительных контуров:</p> <ul style="list-style-type: none"> ■ Проводное соединение с теплогенератором ■ Временные программы для отопительных контуров и емкостных водонагревателей ■ Функции комфортных режимов, например, программа отпуска/программа отпуска дома ■ Установка заданного значения температуры воды контура ГВС, а также до 3 заданных значений для температуры помещений ■ Встроенный датчик температуры помещения для управления по температуре помещения (только для одного отопительного контура со смесителем) ■ На дисплее отображается наружная температура, температура помещения и режимы работы. <p>Если Vitotrol 200-E используется для управления по температуре помещения, то устройства должны быть размещены в основном жилом помещении (типовом жилом помещении). Если Vitotrol 200-E не может быть установлен в подходящем месте для измерения температуры помещения, необходимо включить в спецификацию заказа датчик температуры помещения, № заказа 7438537.</p> <p><i>Макс. 1 Vitotrol 200-E для каждого теплогенератора</i></p>		Z017415 225,-	№ заказа евро
Датчики			MG W
<p>Датчик наружной температуры Для крепления на наружной стене</p> <ul style="list-style-type: none"> ■ Цвет белый ■ NTC 10 кОм 		ZK04306 24,-	№ заказа евро
<p>Датчик температуры помещения (NTC 10 кОм) В корпусе для настенного монтажа <i>В качестве дополнения к Vitotrol 200-E</i> <i>Используется, если Vitotrol 200-E не удается установить в подходящем месте для измерения температуры помещения.</i></p>		7438537 81,-	№ заказа евро
<p>Погружной датчик температуры (для гидравлического разделителя) Для измерения температуры в гидравлическом разделителе.</p> <ul style="list-style-type: none"> ■ С соединительным кабелем и штекером 		ZK04032 52,-	№ заказа евро
Модуль расширения для контроллера отопительного контура			MG W
<p>Накладной терморегулятор Термостатный ограничитель максимальной температуры для системы внутриспольного отопления</p> <ul style="list-style-type: none"> ■ С соединительным кабелем (длиной 1,5 м) <p><i>Только в сочетании с прямым отопительным контуром без смесителя.</i></p>		ZK04647 127,-	№ заказа евро
<p>Погружной терморегулятор Термостатный ограничитель максимальной температуры для системы внутриспольного отопления</p> <ul style="list-style-type: none"> ■ С соединительным кабелем (длина 4,2 м) и штекером ■ С погружной гильзой R 1/2, длина 200 мм, из специальной стали <p><i>В сочетании с отопительными контурами с отдельным насосом отопительного контура и комплектом привода смесителя.</i></p>		7151728 202,-	№ заказа евро
<p>Накладной терморегулятор Термостатный ограничитель максимальной температуры для системы внутриспольного отопления</p> <ul style="list-style-type: none"> ■ С соединительным кабелем (длина 4,2 м) и штекером <p><i>В сочетании с отопительными контурами с отдельным насосом отопительного контура и комплектом привода смесителя.</i></p>		7151729 159,-	№ заказа евро

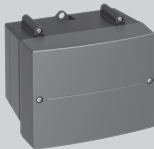
7.1

Принадлежности			
Модуль расширения для контроллера отопительного контура			MG W
<p>Комплект привода смесителя EM-MX (монтаж на смесителе) (абонент PlusBus)</p> <p>Для одного отопительного контура со смесителем, с кабелями и штекерами.</p> <ul style="list-style-type: none"> ■ Блок управления с электроприводом смесителя для смесителей Viessmann DN 20 - 50, R ½ - 1¼ (кроме фланцевых смесителей) ■ Датчик температуры подающей магистрали в виде накладного датчика (NTC 10 кОм) с соединительным кабелем (длина 2,0 м) и штекером ■ Штекер насоса отопительного контура ■ Кабель подключения к сети и кабель шины PlusBus с штекером ■ С подключением погружного датчика температуры для гидравлического разделителя (погружной датчик температуры необходимо заказывать отдельно). <p><i>Не требуется при использовании комплекта для монтажа под котлом со смесителем.</i></p>		Z017409 261,—	№ заказа евро
<p>Блок управления приводом смесителя EM-M1 (настенный монтаж) (абонент PlusBus)</p> <p>Для одного отопительного контура со смесителем, с кабелями и штекерами.</p> <ul style="list-style-type: none"> ■ Блок управления приводом смесителя для отдельно заказываемого электропривода смесителя ■ Датчик температуры подающей магистрали в виде накладного датчика (NTC 10 кОм) с соединительным кабелем (длина 5,8 м) и штекером ■ Штекер для насоса отопительного контура и электропривода смесителя ■ Кабель подключения к сети и кабель шины PlusBus с штекером ■ С подключением погружного датчика температуры для гидравлического разделителя (погружной датчик температуры необходимо заказывать отдельно). <p><i>Не требуется при использовании комплекта для монтажа под котлом со смесителем.</i></p>		Z017410 206,—	№ заказа евро
<p>Комплект привода смесителя EM-MX (для Divicon) (абонент PlusBus)</p> <p>Для одного отопительного контура со смесителем, с кабелями и штекерами.</p> <ul style="list-style-type: none"> ■ Блок управления приводом смесителя с электроприводом смесителя для Divicon ■ Датчик температуры подачи в качестве погружного датчика температуры (NTC 10 кОм) для монтажа в насосной группе Divicon, с соединительным кабелем (0,9 м) и штекером. ■ Штекер насоса отопительного контура ■ Кабель подключения к сети и кабель шины PlusBus с штекером ■ С подключением погружного датчика температуры для гидравлического разделителя (погружной датчик температуры необходимо заказывать отдельно). 		Z017414 226,—	№ заказа евро
Модули расширения функциональных возможностей			MG W
<p>Модуль расширения EM-P1 (абонент PlusBus)</p> <p>Модуль расширения функциональных возможностей в корпусе, для настенного монтажа.</p> <ul style="list-style-type: none"> ■ Подключение для насоса отопительного контура для отопительного контура без смесителя ■ Подключение насоса рециркуляции ГВС ■ Подключение погружного датчика температуры для гидравлического разделителя (погружной датчик температуры необходимо заказывать отдельно). <p><i>Необходимо, например, для отдельного отопительного контура без смесителя с гидравлическим разделителем (отдельный насос отопительного контура).</i></p>		Z017411 143,—	№ заказа евро
<p>Модуль расширения EM-S1 (абонент PlusBus)</p> <p>Модуль расширения функциональных возможностей в корпусе, для настенного монтажа. Электронный контроллер с управлением по разности температур для бивалентного приготовления горячей воды гелиоколлекторами.</p> <ul style="list-style-type: none"> ■ Расчет баланса энергии и диагностическая система ■ Регулирование частоты вращения насоса контура гелиоустановки при помощи входного ШИМ-сигнала ■ Возможность подавления догрева емкостного водонагревателя теплогенератором в зависимости от энергоотдачи гелиоустановки ■ с периодической функцией ■ Датчик температуры коллектора (NTC 20 кОм) с соединительным кабелем (длиной 2,50 м) и датчик температуры емкостного водонагревателя (NTC 20 кОм) с соединительным кабелем (длиной 3,60 м) и штекером 		Z019336 210,—	№ заказа евро

7.1

VITODENS 100-W

Принадлежности для контроллера

Принадлежности		
Модули расширения функциональных возможностей		MG W
<p>Модуль расширения EM-EA1 (абонент PlusBus)</p> <p>Модуль расширения функциональных возможностей в корпусе, для настенного монтажа. Через входы и выходы возможна реализация одной из следующих функций. К теплогенератору может быть подключен макс. 1 модуль расширения EM-EA1.</p> <ul style="list-style-type: none"> ■ Внешние функции: <ul style="list-style-type: none"> - внешнее заданное значение температуры подающей магистрали от 0 до 10 В - переключение режимов работы - внешний запрос теплогенерации - внешняя блокировка ■ Вход и выход сигнала неисправности <ul style="list-style-type: none"> - вход сигнала неисправности 230 В (без блокировки установки) - вход сигнала неисправности 230 В и блокировка установки - вход сигнала неисправности 24 В и блокировка установки - только подключение устройства сигнализации ■ Клапан сжиженного газа (внешний) ■ Вытяжной колпак (блокировка внешних вытяжных устройств) <p><i>Требуется для подключения сообщений о неисправностях, например, установки для подъема конденсата.</i></p>	 Z017412 210,-	№ заказа евро

7.1

10 лет гарантии

на теплообменники из специальной стали
для жидкотопливных/газовых конденсацион-
ных котлов мощностью до 150 кВт



НОВИНКА



Vitodens 111-W

Тип B1LF

Настенный газовый конденсационный котел как компактный прибор,
с модулируемой горелкой MatriX-Plus, для режима работы с забором воздуха для горения извне и из помещения установки.

Встроенный бойлер с послойной загрузкой из нержавеющей стали объемом 46 литров.

Для работы на природном и сжиженном газе

Допустимое рабочее давление: теплоноситель 3 бар (0,3 МПа), вода контура ГВС 10 бар (1 МПа)

Цвет: жемчужно-белый

- Эффективность энергопотребления для отопления помещений η_{a_s} в зависимости от времени года до 94 % (класс A)
- Низкая частота пусков горелки также при незначительном отборе тепла в результате оптимизации времени перезажигания и большого диапазона модуляции до 1:10
- Долговечность и эффективность благодаря использованию теплообменников Inox-Radial, изготавливаемых из высококачественной нержавеющей стали
- Горелка MatriX Plus с регулятором сгорания Lambda Pro обеспечивает постоянно высокий КПД и низкие значения выбросов вредных веществ
- Энергосберегающий высокоэффективный насос
- Простое управление контроллером со светодиодным дисплеем и сенсорными кнопками.
- Интернет-подключение через встроенный интерфейс Wi-Fi для управления и сервисного обслуживания с помощью приложения Viessmann
- Прямой доступ для сервисного обслуживания и ввода в эксплуатацию с применением приложений Viessmann (без активного интернет-соединения).

7.2

VITODENS 111-W

Компактный газовый конденсационный котел с **бойлером с послойной загрузкой из нержавеющей стали**, для режима с забором воздуха для горения извне и из помещения установки
Отопительный контур **без смесителя**

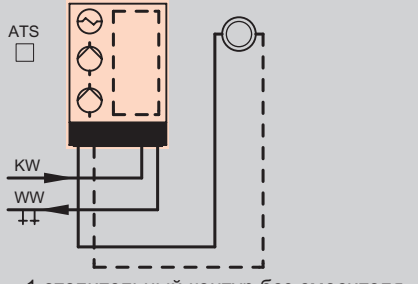
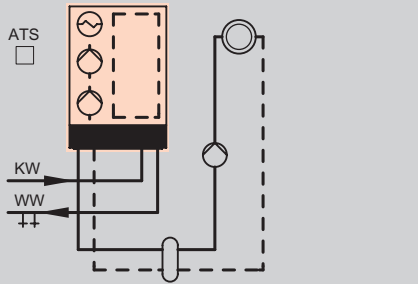
Отопительная установка	Контроллер
 <p>■ 1 отопительный контур без смесителя</p>	<p>Для режима с постоянной температурой подачи или для погодозависимой теплогенерации</p> <ul style="list-style-type: none"> ■ 7-сегментный светодиодный дисплей, управление сенсорными кнопками ■ Прямое и интернет-соединение для сервисного обслуживания через встроенный интерфейс Wi-Fi <p>Для режима управления по температуре помещения требуется терморегулятор для помещений.</p> <p>Vitotrol 100 (тип UTDB) № заказа Z007694 221,- евро MG W</p> <p>Vitotrol 100 (тип UTDB-RF) № заказа Z007695 412,- евро MG W</p> <p>Для погодозависимого режима необходим датчик наружной температуры: Датчик наружной температуры № заказа ZK04306 24,- евро MG W</p>
 <p>■ 1 отопительный контур без смесителя с гидравлическим разделителем и внешним насосом отопительного контура</p>	<p>Для режима с постоянной температурой подачи или для погодозависимой теплогенерации</p> <ul style="list-style-type: none"> ■ 7-сегментный светодиодный дисплей, управление сенсорными кнопками ■ Прямое и интернет-соединение для сервисного обслуживания через встроенный интерфейс Wi-Fi <p>Для отдельного отопительного контура без смесителя с гидравлическим разделителем (отдельный насос отопительного контура) необходим модуль расширения: Модуль расширения EM-P1 № заказа Z017411 143,- евро MG W</p> <p>Погружной датчик температуры (для гидравлического разделителя) № заказа ZK04032 52,- евро MG W</p> <p>Для погодозависимого режима необходим датчик наружной температуры: Датчик наружной температуры № заказа ZK04306 24,- евро MG W</p>

Указание!

Приборы поставляются с предварительной настройкой для работы на природном газе. Переоборудование для работы на сжиженном газе выполняется на панели управления (поэтому комплект сменных жиклеров не требуется).

7.2

Для подключения внешнего электромагнитного клапана и для блокировки внешнего вытяжного вентиляционного устройства требуется в каждом случае модуль расширения EM-EA1 (№ заказа Z017412).

Если несколько приборов подключаются к общей системе удаления продуктов сгорания, необходимо заказать модификацию для многоточечного подключения. Эксплуатация приборов для одноточечного подключения и смешанный режим работы приборов для одно- и многоточечного подключения с общей системой удаления продуктов сгорания запрещены.

Комплект поставки/оснащение

- Конденсационный котел и бойлер с послойной загрузкой (46 литров) с теплоизоляцией
- Модулируемая и поддерживаемая вентилятором горелка предварительного смешивания с регулятором сгорания Lambda Pro
- Контроллер со встроенным интерфейсом WiFi
- Расширительный бак (10 литров)
- Присоединительный элемент котла
- Внутренний обратный клапан (только для приборов для многоточечного подключения)

Указание!

Для монтажа приборов **обязательно** заказать монтажное приспособление, монтажную раму или арматуру. В спецификацию заказа приборов для многоточечного подключения должен быть включен обратный клапан ZK05976 присоединительного элемента котла.

VITODENS 111-W

Компактный газовый конденсационный котел с бойлером с послойной загрузкой из нержавеющей стали, для режима с забором воздуха для горения извне и из помещения установки
Отопительный контур без смесителя

Установка Топливо	Диапазон номинальной тепловой мощности (кВт) при отоплении помещений и температуре теплоносителя 50/30 °С или 80/60 °С						№ заказа евро
	3,2 - 19,0 2,9 - 17,4	3,2 - 25,0 2,9 - 22,9	3,2 - 32,0 2,9 - 29,3	5,7 - 19,0 5,1 - 17,4	5,7 - 25,0 5,1 - 22,9	5,7 - 32,0 5,1 - 29,3	
для одноточечного подключения Природный газ E (H) Сжиженный газ P	Z020636 1.823,-	Z020637 1.866,-	Z020638 1.914,-	-	-	-	№ заказа евро
для многоточечного подключения Природный газ E (H)	-	-	-	Z020639 1.838,-	Z020640 1.881,-	Z020641 1.929,-	№ заказа евро
для одноточечного подключения Природный газ E (H) Сжиженный газ P	Z020636 1.823,-	Z020637 1.866,-	Z020638 1.914,-	-	-	-	№ заказа евро
для многоточечного подключения Природный газ E (H)	-	-	-	Z020639 1.838,-	Z020640 1.881,-	Z020641 1.929,-	№ заказа евро
Технические характеристики							
Длина	480	480	480	480	480	480	мм
Ширина	600	600	600	600	600	600	мм
Высота	950	950	950	950	950	950	мм
Масса	63	63	63	63	63	63	кг
Объем емкости	46	46	46	46	46	46	л
Норма водоразбора	18,5	20,1	21,2	18,5	20,1	21,2	л/мин
Патрубок дымохода	60	60	60	60	60	60	Ø мм
Патрубок приточного воздуха	100	100	100	100	100	100	Ø мм
Производительность по горячей воде	26,5	30,7	33,9	26,5	30,7	33,9	кВт

Устройства прошли испытания и сертифицированы для работы на природном и сжиженном газе.

Указание для нормы отбора воды!

Данные при $\Delta T = 30 \text{ K}$.

Указание для сжиженного газа!

- Отличающиеся значения номинальной тепловой мощности при работе на сжиженном газе, см. документацию по проектированию.
- Работа на сжиженном газе приборов для многоточечного подключения запрещена.

7.2

VITODENS 111-W

Компактный газовый конденсационный котел с **бойлером с послойной загрузкой из нержавеющей стали**, для режима с забором воздуха для горения извне и из помещения установки
Отопительный контур со смесителем

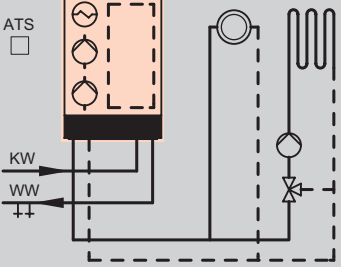
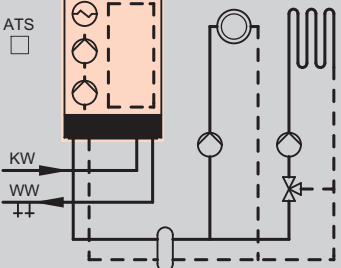
Отопительная установка	Контроллер
 <ul style="list-style-type: none"> ■ 1 отопительный контур без смесителя ■ 1 отопительный контур со смесителем 	<p>Для режима с постоянной температурой подачи или для погодозависимой теплогенерации</p> <ul style="list-style-type: none"> ■ 7-сегментный светодиодный дисплей, управление сенсорными кнопками ■ Прямое и интернет-соединение для сервисного обслуживания через встроенный интерфейс Wi-Fi <p>Для каждого отопительного контура со смесителем необходим комплект привода или блок управления смесителем Комплект привода смесителя EM-MX (монтаж на смесителе) № заказа Z017409 261,- евро MG W Блок управления приводом смесителя EM-M1 (настенный монтаж) № заказа Z017410 206,- евро MG W</p> <p>Для погодозависимого режима необходим датчик наружной температуры: Датчик наружной температуры № заказа ZK04306 24,- евро MG W</p>
 <ul style="list-style-type: none"> ■ 1 отопительный контур без смесителя с внешним насосом отопительного контура ■ 1 отопительный контур со смесителем ■ В комплекте с гидравлическим разделителем 	<p>Для режима с постоянной температурой подачи или для погодозависимой теплогенерации</p> <ul style="list-style-type: none"> ■ 7-сегментный светодиодный дисплей, управление сенсорными кнопками ■ Прямое и интернет-соединение для сервисного обслуживания через встроенный интерфейс Wi-Fi <p>При использовании гидравлического разделителя для отопительного контура со смесителем требуется комплект привода или блок управления смесителем, а для отопительного контура без смесителя – модуль расширения EM-P1.</p> <p>Комплект привода смесителя EM-MX (монтаж на смесителе) № заказа Z017409 261,- евро MG W Блок управления приводом смесителя EM-M1 (настенный монтаж) № заказа Z017410 206,- евро MG W Модуль расширения EM-P1 № заказа Z017411 143,- евро MG W Погружной датчик температуры (для гидравлического разделителя) № заказа ZK04032 52,- евро MG W</p> <p>Для погодозависимого режима необходим датчик наружной температуры: Датчик наружной температуры № заказа ZK04306 24,- евро MG W</p>

Указание!

Приборы поставляются с предварительной настройкой для работы на природном газе. Переоборудование для работы на сжиженном газе выполняется на панели управления (поэтому комплект сменных жиклеров не требуется).

Для подключения внешнего электромагнитного клапана и для блокировки внешнего вытяжного вентиляционного устройства требуется в каждом случае модуль расширения EM-EA1 (№ заказа Z017412).

Если несколько приборов подключаются к общей системе удаления продуктов сгорания, необходимо заказать модификацию для многоточечного подключения. Эксплуатация приборов для одноточечного подключения и смешанный режим работы приборов для одно- и многоточечного подключения с общей системой удаления продуктов сгорания запрещены.

Комплект поставки/оснащение

- Конденсационный котел и бойлер с послойной загрузкой (46 литров) с теплоизоляцией
- Модулируемая и поддерживаемая вентилятором горелка предварительного смешивания с регулятором сгорания Lambda Pro
- Контроллер со встроенным интерфейсом WiFi
- Расширительный бак (10 литров)
- Присоединительный элемент котла
- Внутренний обратный клапан (только для приборов для многоточечного подключения)

Указание!

Для монтажа приборов **обязательно** заказать монтажное приспособление, монтажную раму или арматуру. В спецификацию заказа приборов для многоточечного подключения должен быть включен обратный клапан ZK05976 присоединительного элемента котла.

VITODENS 111-W

Компактный газовый конденсационный котел с бойлером с послойной загрузкой из нержавеющей стали, для режима с забором воздуха для горения извне и из помещения установки
Отопительный контур со смесителем

Установка Топливо	Диапазон номинальной тепловой мощности (кВт) при отоплении помещений и температуре теплоносителя 50/30 °С или 80/60 °С						№ заказа евро
	3,2 - 19,0 2,9 - 17,4	3,2 - 25,0 2,9 - 22,9	3,2 - 32,0 2,9 - 29,3	5,7 - 19,0 5,1 - 17,4	5,7 - 25,0 5,1 - 22,9	5,7 - 32,0 5,1 - 29,3	
для одноточечного подключения Природный газ E (H) Сжиженный газ P	Z020636 1.823,-	Z020637 1.866,-	Z020638 1.914,-	-	-	-	№ заказа евро
для многоточечного подключения Природный газ E (H)	-	-	-	Z020639 1.838,-	Z020640 1.881,-	Z020641 1.929,-	№ заказа евро
для одноточечного подключения Природный газ E (H) Сжиженный газ P	Z020636 1.823,-	Z020637 1.866,-	Z020638 1.914,-	-	-	-	№ заказа евро
для многоточечного подключения Природный газ E (H)	-	-	-	Z020639 1.838,-	Z020640 1.881,-	Z020641 1.929,-	№ заказа евро

Технические характеристики							
Длина	480	480	480	480	480	480	мм
Ширина	600	600	600	600	600	600	мм
Высота	950	950	950	950	950	950	мм
Масса	63	63	63	63	63	63	кг
Объем емкости	46	46	46	46	46	46	л
Норма водоразбора	18,5	20,1	21,2	18,5	20,1	21,2	л/мин
Патрубок дымохода	60	60	60	60	60	60	Ø мм
Патрубок приточного воздуха	100	100	100	100	100	100	Ø мм
Производительность по горячей воде	26,5	30,7	33,9	26,5	30,7	33,9	кВт

Устройства прошли испытания и сертифицированы для работы на природном и сжиженном газе.

Указание к норме водоразбора!

Данные при $\Delta T = 30 \text{ K}$.

Указание для сжиженного газа!

- Отличающиеся значения номинальной тепловой мощности при работе на сжиженном газе, см. документацию по проектированию.
- Работа на сжиженном газе приборов для многоточечного подключения запрещена.

7.2

VITODENS 111-W

Цифровые сервисы

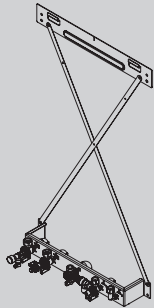
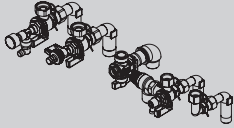
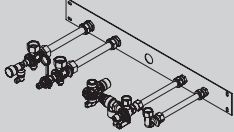

Мобильные приложения и интеллектуальные терморегуляторы			
Телекоммуникационная техника			
<p>Приложение ViCare – мобильные приложения для пользователя Мобильное управление отопительной системой для отопления и приготовления горячей воды. Ассистентские функции и индикация ошибок с возможностью прямой связи со специализированным предприятием по отопительной технике для сервисных запросов.</p> <p>► Дополнительная информация по требованиям к системе, а также по регистрации и пользованию мобильным приложением ViCare, содержится на сайте www.vicare.info</p>			
Инструментарий для сервисного и технического обслуживания и ввода в эксплуатацию			
<p>Vitoguide – мобильные приложения для партнерских предприятий Сервисное и техническое обслуживание с использованием приложения Vitoguide для оптимизации процессов в работе партнерских компаний Viessmann. Предоставление удобного в пользовании онлайн-сервиса для оператора установки, если он выдал разрешение на сервисное обслуживание через приложение ViCare. Простой и эффективный ввод в эксплуатацию теплогенераторов с встроенным телекоммуникационным модулем специализированными предприятиями по отопительной технике с использованием приложения Vitoguide.</p> <p>Наряду с бесплатной версией также доступны платные версии Vitoguide Pro и Vitoguide Premium, которые обладают дополнительными функциями анализа, удаленного технического обслуживания и оптимизации.</p> <p>► Дополнительная информация по требованиям к системе, а также по регистрации и пользованию приложением Vitoguide, см. в регистре 1 и на сайте www.vitoguide.info</p>			
Интеллектуальные терморегуляторы			MG Y
<p>ViCare-термостат (2-х точечный регулятор) В сочетании с климатическим датчиком выполняет функцию беспроводного, работающего от аккумулятора терморегулятора для помещений класса IV. Управление через приложение ViCare.</p> <ul style="list-style-type: none"> ■ Климатический датчик ViCare ■ Лицензионный код: интеллектуальный терморегулятор с 2-х точечным управлением по температуре помещения <p><i>Указание: не используется в сочетании с датчиком наружной температуры</i></p>	ZK05990 50,-	№ заказа евро	
<p>ViCare-термостат (модулируемый) В сочетании с климатическим датчиком выполняет функцию беспроводного, работающего от аккумулятора терморегулятора для помещений класса V. Управление через приложение ViCare.</p> <ul style="list-style-type: none"> ■ Климатический датчик ViCare ■ Лицензионный код: интеллектуальный терморегулятор с модулируемым управлением по температуре помещения <p><i>Указание: не используется в сочетании с датчиком наружной температуры</i></p>	ZK05991 66,-	№ заказа евро	

7.2

Принадлежности			
Принадлежности для монтажа			MG W
<p>Монтажное приспособление для открытой проводки</p> <ul style="list-style-type: none"> ■ Крепежные элементы ■ Арматура ■ Предохранительный клапан контура ГВС 10 бар ■ Запорный газовый кран R ¾ со встроенным предохранительным клапаном, срабатывающим при превышении установленной температуры 		<p>ZK04929 203,—</p>	<p>№ заказа евро</p>
<p>Арматура для открытой проводки</p> <ul style="list-style-type: none"> ■ Арматура ■ Предохранительный клапан контура ГВС 10 бар ■ Запорный газовый кран R ¾ со встроенным предохранительным клапаном, срабатывающим при превышении установленной температуры 		<p>ZK04933 167,—</p>	<p>№ заказа евро</p>
<p>Арматура для скрытой проводки</p> <ul style="list-style-type: none"> ■ Арматура ■ Предохранительный клапан контура ГВС 10 бар ■ Запорный газовый кран R ¾ со встроенным предохранительным клапаном, срабатывающим при превышении установленной температуры 		<p>ZK04934 344,—</p>	<p>№ заказа евро</p>

VITODENS 111-W

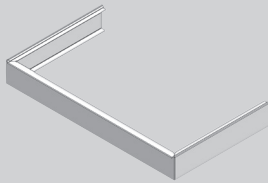
Принадлежности

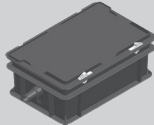
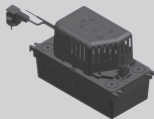
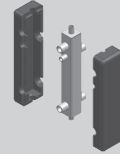
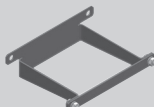
Принадлежности			
Арматурные крышки			MG W
Арматурная крышка Для котла шириной 600 мм.		ZK04938 125,-	№ заказа евро
Гидравлические принадлежности			MG W
Расширительный бак контура водоразбора ГВС Для монтажа в Vitodens. <ul style="list-style-type: none"> ■ Объем 2 литра ■ Макс. давление 10 бар 		ZK04937 95,-	№ заказа евро
Устройства нейтрализации конденсата			MG W
Устройство нейтрализации конденсата с настенным креплением <ul style="list-style-type: none"> ■ Для конденсационных котлов мощностью до 35 кВт ■ Гранулированный наполнитель ■ Соединительные уголки для подключения шланга DN 20 ■ Соединительный шланг для подключения к сифону водогрейного котла 		ZK03652 144,-	№ заказа евро
Гранулированный наполнитель (2,5 кг) Для устройства нейтрализации конденсата, № заказа ZK03652.		ZK03654 64,-	№ заказа евро
Установки для подъема конденсата			MG W
Установка подъема конденсата SI1800 Автоматическая установка для подъема конденсата с макс. высотой подъема 5 м вод. ст. <ul style="list-style-type: none"> ■ Центробежный насос 230 В/70 Вт ■ Сборный резервуар объемом 2 л ■ Напорный шланг 5 м ■ Обратный клапан ■ Аварийный контакт: переключающий контакт (без потенциала) 250 В/4 А (омическая нагрузка) 		ZK02486 214,-	№ заказа евро
Гидравлический разделитель			MG W
Гидравлический разделитель, тип Q70 <ul style="list-style-type: none"> ■ Объемный расход теплоносителя до 3 м³/ч ■ Соединительный патрубок с внутренней резьбой R 1 ■ Муфты Rp 1/2 для удаления воздуха, опорожнения и погружной гильзы для датчика температуры ■ Воздухоотводчик и погружная гильза ■ Теплоизоляция из пенополипропилена 		ZK03679 205,-	№ заказа евро
Стеновая консоль гидравлического разделителя, тип Q70 С крепежными деталями		ZK03682 50,-	№ заказа евро

Указание!

- Насосную группу отопительного контура Divicon см. в регистре 7.3
- При расчете параметров насосной группы отопительного контура Divicon принять во внимание документацию по проектированию.

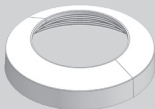

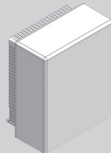

Принадлежности			
Система «Воздух/продукты сгорания» LAS			MG W
Крышка отверстия приточного воздуха Для параллельной прокладки трубы дымохода Ø 60/60 без дополнительного параллельного адаптера.		ZK04940 8,-	№ заказа евро
Прочее			MG W
Комплект инструментов Для сервиса и технического обслуживания. Используется для всех котлов Vitodens и Vitopend производства Viessmann. Набор необходимых инструментов, требуемых для технического и сервисного обслуживания: отвертка, удлинитель и набор бит.		ZK04569 83,-	№ заказа евро
Промывочное устройство для пластинчатого теплообменника Адаптерная пластина для монтажа на демонтированном пластинчатом теплообменнике. Обеспечивает простое подключение устройства для промывки к пластинчатому теплообменнику.		7373005 141,-	№ заказа евро

VITODENS 111-W

Принадлежности для контроллера

Принадлежности			
Контроллер для управления по температуре помещения			MC W
<p>Vitotrol 100 (тип UTDB)</p> <ul style="list-style-type: none"> ■ Терморегулятор для помещений ■ с релейным (двухпозиционным) выходом ■ Управление в режиме текстового меню ■ Цифровой таймер ■ Суточная и недельная программа ■ 3 предварительно настроенные временные программы, возможность индивидуальной настройки ■ Автономное электропитание (от элементов питания 3 В) 	Z007694 221,-	№ заказа евро	
<p>Vitotrol 100 (тип UTDB-RF)</p> <ul style="list-style-type: none"> ■ Терморегулятор для помещений с встроенным радиопередатчиком и отдельным приемником с переключающим (двухпозиционным) выходом ■ С управлением в режиме текстового меню ■ Цифровой таймер ■ Суточная и недельная программа ■ 3 предварительно настроенные временные программы, с возможностью индивидуальной настройки ■ Терморегулятор для помещений с питанием от батарей 3 В, приемник с питанием от сети 230 В 	Z007695 412,-	№ заказа евро	
Устройства дистанционного управления			MC W
<p>Vitotrol 200-E</p> <p>Кабельное устройство дистанционного управления (абонент шины PlusBus). С подсвечиваемым графическим дисплеем с текстовой индикацией. Настройки следующих функций для одного, двух, трех или максимум 4 отопительных контуров:</p> <ul style="list-style-type: none"> ■ Проводное соединение с теплогенератором ■ Временные программы для отопительных контуров и емкостных водонагревателей ■ Функции комфортных режимов, например, программа отпуска/программа отпуска дома ■ Установка заданного значения температуры воды контура ГВС, а также до 3 заданных значений для температуры помещений ■ Встроенный датчик температуры помещения для управления по температуре помещения (только для одного отопительного контура со смесителем) ■ На дисплее отображается наружная температура, температура помещения и режимы работы. <p>Если Vitotrol 200-E используется для управления по температуре помещения, прибор должен быть установлен в основном (типовом) жилом помещении. Если Vitotrol 200-E не может быть установлен в подходящем месте для измерения температуры помещения, необходимо включить в спецификацию заказа датчик температуры помещения, № заказа 7438537.</p> <p><i>Макс. 1 Vitotrol 200-E для каждого теплогенератора.</i></p> 	Z017415 225,-	№ заказа евро	
Датчики			MC W
<p>Датчик наружной температуры</p> <p>Для крепления на наружной стене</p> <ul style="list-style-type: none"> ■ Цвет белый ■ NTC 10 кОм 	ZK04306 24,-	№ заказа евро	
<p>Датчик температуры помещения (NTC 10 кОм)</p> <p>В корпусе для настенного монтажа В качестве дополнения к Vitotrol 200-E Используется, если Vitotrol 200-E не удается установить в подходящем месте для измерения температуры помещения.</p> 	7438537 81,-	№ заказа евро	

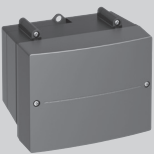

7.2

Принадлежности			
Датчики			MG W
Погружной датчик температуры (для гидравлического разделителя) Для измерения температуры в гидравлическом разделителе. ■ С соединительным кабелем и штекером		ZK04032 52,-	№ заказа евро
Модуль расширения для контроллера отопительного контура			MG W
Накладной терморегулятор Термостатный ограничитель максимальной температуры для системы внутриспольного отопления ■ С соединительным кабелем (длиной 1,5 м) <i>Только в сочетании с прямым отопительным контуром без смесителя.</i>		 ZK04647 127,-	№ заказа евро
Погружной терморегулятор Термостатный ограничитель максимальной температуры для системы внутриспольного отопления ■ С соединительным кабелем (длина 4,2 м) и штекером ■ С погружной гильзой R ½, длина 200 мм, из специальной стали <i>В сочетании с отопительными контурами с отдельным насосом отопительного контура и комплектом привода смесителя.</i>		 7151728 202,-	№ заказа евро
Накладной терморегулятор Термостатный ограничитель максимальной температуры для системы внутриспольного отопления ■ С соединительным кабелем (длина 4,2 м) и штекером <i>В сочетании с отопительными контурами с отдельным насосом отопительного контура и комплектом привода смесителя.</i>		 7151729 159,-	№ заказа евро
Комплект привода смесителя EM-MX (монтаж на смесителе) (абонент PlusBus) Для одного отопительного контура со смесителем, с кабелями и штекерами. ■ Блок управления с электроприводом смесителя для смесителей Viessmann DN 20 - 50, R ½ - 1¼ (кроме фланцевых смесителей) ■ Датчик температуры подающей магистрали в виде накладного датчика (NTC 10 кОм) с соединительным кабелем (длина 2,0 м) и штекером ■ Штекер насоса отопительного контура ■ Кабель подключения к сети и кабель шины PlusBus с штекером ■ С подключением погружного датчика температуры для гидравлического разделителя (погружной датчик температуры необходимо заказывать отдельно). Не требуется при использовании комплекта для монтажа под котлом со смесителем.		 Z017409 261,-	№ заказа евро
Блок управления приводом смесителя EM-M1 (настенный монтаж) (абонент PlusBus) Для одного отопительного контура со смесителем, с кабелями и штекерами. ■ Блок управления приводом смесителя для отдельно заказываемого электропривода смесителя ■ Датчик температуры подающей магистрали в виде накладного датчика (NTC 10 кОм) с соединительным кабелем (длина 5,8 м) и штекером ■ Штекер для насоса отопительного контура и электропривода смесителя ■ Кабель подключения к сети и кабель шины PlusBus с штекером ■ С подключением погружного датчика температуры для гидравлического разделителя (погружной датчик температуры необходимо заказывать отдельно).		 Z017410 206,-	№ заказа евро
Комплект привода смесителя EM-MX (для Divicon) (абонент PlusBus) Для одного отопительного контура со смесителем, с кабелями и штекерами. ■ Блок управления приводом смесителя с электроприводом смесителя для Divicon ■ Датчик температуры подачи в качестве погружного датчика температуры (NTC 10 кОм) для монтажа в насосной группе Divicon, с соединительным кабелем (0,9 м) и штекером ■ Штекер насоса отопительного контура ■ Кабель подключения к сети и кабель шины PlusBus с штекером ■ С подключением погружного датчика температуры для гидравлического разделителя (погружной датчик температуры необходимо заказывать отдельно).		 Z017414 226,-	№ заказа евро

7.2

VITODENS 111-W

Принадлежности для контроллера

Принадлежности			
Модули расширения функциональных возможностей			MG W
<p>Модуль расширения EM-P1 (абонент PlusBus)</p> <p>Модуль расширения функциональных возможностей в корпусе, для настенного монтажа.</p> <ul style="list-style-type: none"> ■ Подключение насоса отопительного контура для отопительного контура без смесителя ■ Подключение погружного датчика температуры для гидравлического разделителя (погружной датчик температуры необходимо заказывать отдельно). <p><i>Требуется, например, для отдельного отопительного контура без смесителя с гидравлическим разделителем</i></p>		<p>Z017411 143,-</p> <p>№ заказа евро</p>	
<p>Модуль расширения EM-EA1 (абонент PlusBus)</p> <p>Модуль расширения функциональных возможностей в корпусе, для настенного монтажа. Через входы и выходы возможна реализация одной из следующих функций. К теплогенератору может быть подключен макс. 1 модуль расширения EM-EA1.</p> <ul style="list-style-type: none"> ■ Внешние функции: <ul style="list-style-type: none"> - внешнее заданное значение температуры подающей магистрали от 0 до 10 В - переключение режимов работы - внешний запрос теплогенерации - внешняя блокировка ■ Вход и выход сигнала неисправности <ul style="list-style-type: none"> - вход сигнала неисправности 230 В (без блокировки установки) - вход сигнала неисправности 230 В и блокировка установки - вход сигнала неисправности 24 В и блокировка установки - только подключение устройства сигнализации ■ Клапан сжиженного газа (внешний) ■ Вытяжной колпак (блокировка внешних вытяжных устройств) <p><i>Требуется для подключения сообщений о неисправностях, например, установки для подъема конденсата.</i></p>		<p>Z017412 210,-</p> <p>№ заказа евро</p>	

Гарантия на 10 лет

на теплообменники из специальной стали для конденсационных котлов для жидкого и газообразного топлива мощностью до 150 кВт

VITODENS 200-W

Настенный газовый конденсационный котел
от 1,9 до 32,0 кВт



НОВИНКА

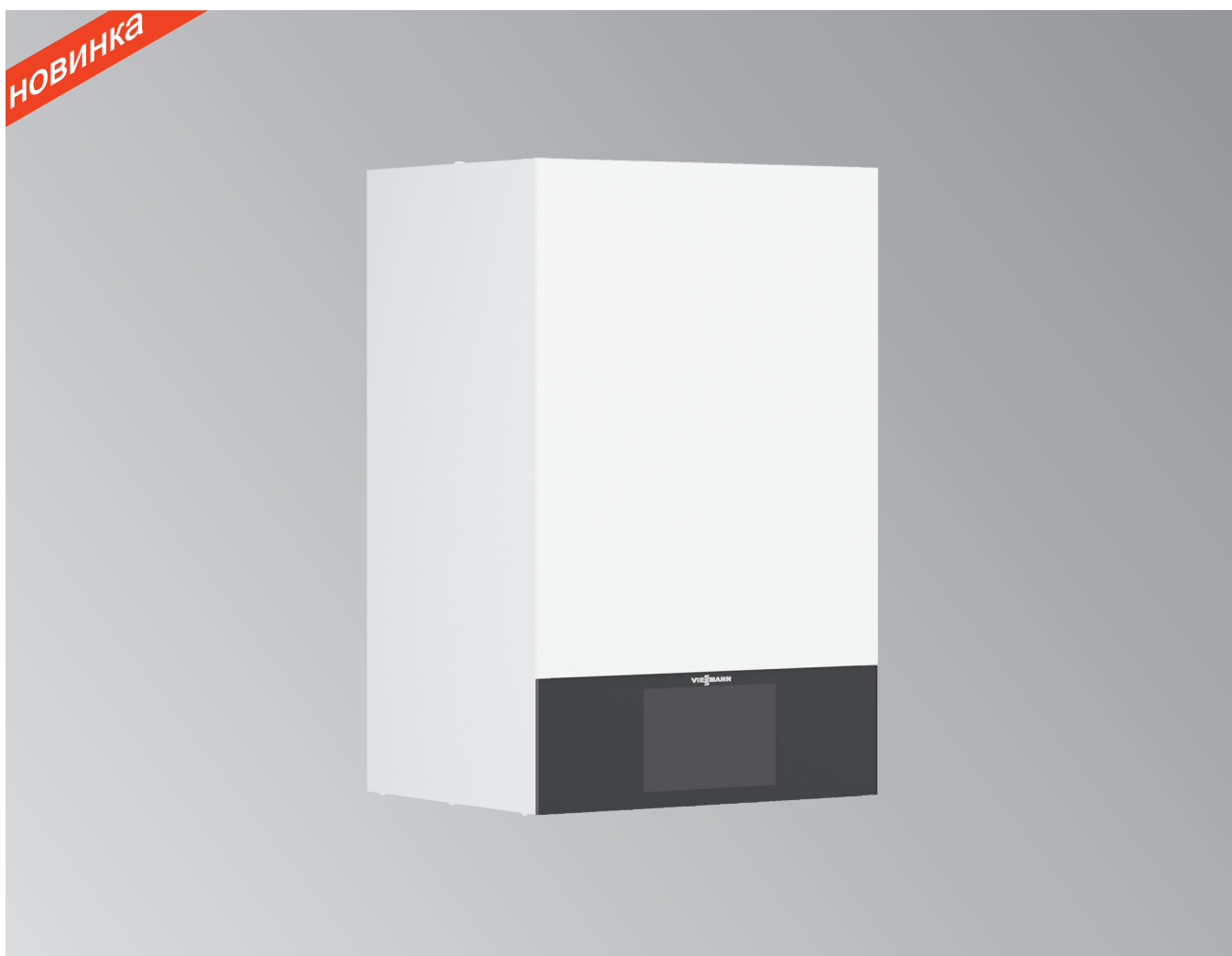

Vitodens 200-W

Тип В2НФ

Настенный газовый конденсационный котел, с модулируемой горелкой MatriX-Plus, для режима работы с забором воздуха для горения извне и из помещения установки.

Для работы на природном и сжиженном газе

Допустимое рабочее давление водогрейного котла 3 бар (0,3 МПа)





Допустимое рабочее давление соответствующих емкостных водонагревателей 10 бар (1 МПа)

- Сезонная эффективность энергопотребления для отопления помещений $\eta_{s, \text{до}}$ до 94 % (класс А).
- Низкая частота отключений также при незначительном отборе тепла в результате оптимизации времени перезажигания и большого диапазона модуляции до 1:17.
- Долговечность и эффективность благодаря использованию теплообменников Inox-Radial, изготавливаемых из высококачественной нержавеющей стали.
- Горелка MatriX-Plus с регулятором сжигания Lambda Pro Plus обеспечивает высокий КПД и низкие значения выбросов вредных веществ.
- Энергосберегающий высокоэффективный насос.
- Инновационная концепция управления посредством цветного сенсорного дисплея размером 7 дюймов с текстовой и графической индикацией, ассистентом ввода в эксплуатацию, индикацией расхода энергоносителей и альтернативным управлением через мобильное терминальное устройство.
- Интернет-подключение через встроенный интерфейс Wi-Fi для управления и сервисного обслуживания с помощью приложения Viessmann.

7.3

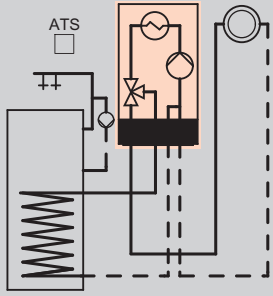
VITODENS 200-W

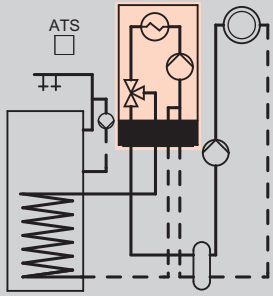
Газовый конденсационный водогрейный котел для режима работы с забором воздуха для горения извне или из помещения установки
Отопительный контур **без** смесителя

Отопительная установка	Контроллер
 <p>■ 1 отопительный контур без смесителя</p>	<p>Для постоянной температуры подачи и для погодозависимой теплогенерации</p> <ul style="list-style-type: none"> ■ С цветным сенсорным дисплеем размером 7 дюймов ■ Связь через встроенный интерфейс Wi-Fi ■ Возможность подключения насоса рециркуляции ГВС  <p>Для режима управления по температуре помещения требуется терморегулятор для помещений. Vitotrol 100 (тип UTDB) № заказа Z007694 221,- евро MG W Vitotrol 100 (тип UTDB-RF) № заказа Z007695 412,- евро MG W</p> <p>Для режима погодозависимой теплогенерации требуется датчик наружной температуры. Датчик наружной температуры № заказа ZK04306 24,- евро MG W</p>
 <p>■ 1 отопительный контур без смесителя с гидравлическим разделителем и внешним насосом отопительного контура</p>	<p>Для погодозависимой теплогенерации</p> <ul style="list-style-type: none"> ■ С цветным сенсорным дисплеем размером 7 дюймов ■ Связь через встроенный интерфейс Wi-Fi ■ Возможность подключения насоса рециркуляции ГВС  <p>Для отдельного отопительного контура без смесителя с гидравлическим разделителем (отдельный насос отопительного контура) требуется модуль расширения. Модуль расширения EM-P1 № заказа Z017411 143,- евро MG W</p> <p>Погружной датчик температуры (для гидравлического разделителя) № заказа ZK04032 52,- евро MG W</p> <p>Датчик наружной температуры № заказа ZK04306 24,- евро MG W</p>

7.3

Указание!

Приборы поставляются предварительно настроенными для работы на природном газе. Переоборудование для работы на сжиженном газе выполняется на панели управления (комплект переналадки не требуется).

Для подключения внешнего электромагнитного клапана и для блокировки внешнего вытяжного вентиляционного устройства требуется в каждом случае модуль расширения EM-EA1 (№ заказа Z017412).

Комплект поставки/оборудование

- Модулируемая и поддерживаемая вентилятором горелка полного предварительного смешения с регулятором сжигания Lambda Pro Plus
- Контроллер с встроенным интерфейсом Wi-Fi
- Встроенная арматура безопасности
- Энергоэффективный насос с регулируемой частотой вращения и 3-ходовой клапан (для подключения емкостного водонагревателя)
- Расширительный бак (10 литров)
- Присоединительный элемент котла

Указание!

Для монтажа прибора **необходимо** одновременно заказать монтажное приспособление, монтажную раму или арматуру.

► Информацию о принадлежностях для подключения и приготовления горячей воды см. в разделе «Принадлежности».

VITODENS 200-W

Газовый конденсационный водогрейный котел
для режима работы с забором воздуха для горения извне или из помещения установки
Отопительный контур **без** смесителя

Топливо	Диапазон номинальной тепловой мощности (кВт) при отоплении помещений и температуре теплоносителя 50/30 °С или 80/60 °С			№ заказа евро
	1,9 - 19,0 1,7 - 17,5	1,9 - 25,0 1,7 - 23,0	1,9 - 32,0 1,7 - 29,3	
Природный газ E (H) Сжиженный газ P	Z019321 2.820,-	Z019322 2.981,-	Z019323 3.254,-	№ заказа евро
Природный газ E (H) Сжиженный газ P	Z019321 2.820,-	Z019322 2.981,-	Z019323 3.254,-	№ заказа евро
Технические характеристики				
Длина	360	360	360	мм
Ширина	450	450	450	мм
Высота	700	700	700	мм
Масса	33	33	33	кг
Патрубок дымохода	60	60	60	Ø мм
Патрубок приточного воздуха	100	100	100	Ø мм
Мощность при приготовлении горячей воды	17,5	23,0	29,3	кВт

Устройства прошли испытания и сертифицированы для работы на природном и сжиженном газе.





Указание по сжиженному газу!

Отличающаяся номинальная тепловая мощность при работе на сжиженном газе, см. документацию по проектированию.

7.3

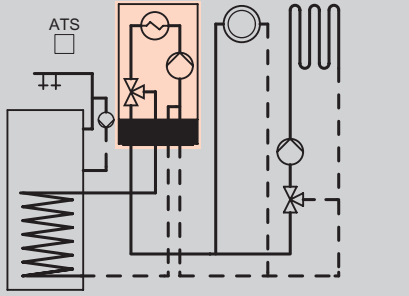
VITODENS 200-W

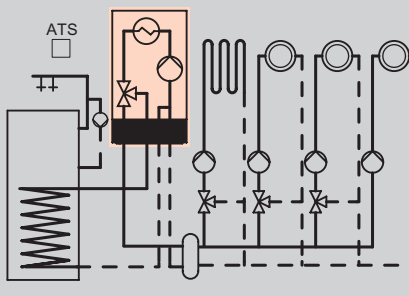
Газовый конденсационный водогрейный котел для режима работы с забором воздуха для горения извне или из помещения установки
Отопительный контур со смесителем

Отопительная установка	Контроллер
 <ul style="list-style-type: none"> ■ 1 отопительный контур без смесителя ■ 1 отопительный контур со смесителем 	<p>Для погодозависимой теплогенерации</p> <ul style="list-style-type: none"> ■ С цветным сенсорным дисплеем размером 7 дюймов ■ Связь через встроенный интерфейс Wi-Fi ■ Возможность подключения насоса рециркуляции ГВС  <p>Для каждого отопительного контура со смесителем необходимы принадлежности.</p> <p>Комплект привода смесителя EM- MX (монтаж на смесителе) № заказа Z017409 261,- евро MG W</p> <p>Блок управления приводом смесителя EM-M1 (настенный монтаж) № заказа Z017410 206,- евро MG W</p> <p>Комплект для монтажа под котлом со смесителем, см. раздел «Принадлежности».</p> <p>Датчик наружной температуры № заказа ZK04306 24,- евро MG W</p>
 <ul style="list-style-type: none"> ■ 1 отопительный контур без смесителя и внешний насос отопительного контура ■ 1, 2 или 3 отопительных контура со смесителем ■ С гидравлическим разделителем 	<p>Для погодозависимой теплогенерации</p> <ul style="list-style-type: none"> ■ С цветным сенсорным дисплеем размером 7 дюймов ■ Связь через встроенный интерфейс Wi-Fi ■ Возможность подключения внешнего насоса отопительного контура и насоса рециркуляции ГВС  <p>Для каждого отопительного контура со смесителем необходимы принадлежности.</p> <p>Комплект привода смесителя EM- MX (монтаж на смесителе) № заказа Z017409 261,- евро MG W</p> <p>Блок управления приводом смесителя EM- M1 (настенный монтаж) № заказа Z017410 206,- евро MG W</p> <p>Погружной датчик температуры (для гидравлического разделителя) № заказа ZK04032 52,- евро MG W</p> <p>Датчик наружной температуры № заказа ZK04306 24,- евро MG W</p>

7.3

Указание!

Приборы поставляются предварительно настроенными для работы на природном газе. Переоборудование для работы на сжиженном газе выполняется на панели управления (комплект переналадки не требуется).

Для подключения внешнего электромагнитного клапана и для блокировки внешнего вытяжного вентиляционного устройства требуется в каждом случае модуль расширения EM-EA1 (№ заказа Z017412).

Комплект поставки/оборудование

- Модулируемая и поддерживаемая вентилятором горелка полного предварительного смешения с регулятором сжигания Lambda Pro Plus
- Контроллер с встроенным интерфейсом Wi-Fi
- Встроенная арматура безопасности
- Энергоэффективный насос с регулируемой частотой вращения и 3-ходовой клапан (для подключения емкостного водонагревателя)
- Расширительный бак (10 литров)
- Присоединительный элемент котла

Указание!

Для монтажа прибора **необходимо** одновременно заказать монтажное приспособление, монтажную раму или арматуру.

► *Информацию о принадлежностях для подключения и приготовления горячей воды см. в разделе «Принадлежности».*

VITODENS 200-W

Газовый конденсационный водогрейный котел
для режима работы с забором воздуха для горения извне или из помещения установки
Отопительный контур со смесителем

Топливо	Диапазон номинальной тепловой мощности (кВт) при отоплении помещений и температуре теплоносителя 50/30 °С или 80/60 °С			№ заказа евро
	1,9 - 19,0 1,7 - 17,5	1,9 - 25,0 1,7 - 23,0	1,9 - 32,0 1,7 - 29,3	
Природный газ E (H) Сжиженный газ P	Z019321 2.820,-	Z019322 2.981,-	Z019323 3.254,-	№ заказа евро
Природный газ E (H) Сжиженный газ P	Z019321 2.820,-	Z019322 2.981,-	Z019323 3.254,-	№ заказа евро
Технические характеристики				
Длина	360	360	360	мм
Ширина	450	450	450	мм
Высота	700	700	700	мм
Масса	33	33	33	кг
Патрубок дымохода	60	60	60	Ø мм
Патрубок приточного воздуховода	100	100	100	Ø мм
Мощность при приготовлении горячей воды	17,5	23,0	29,3	кВт

Устройства прошли испытания и сертифицированы для работы на природном и сжиженном газе.

Указание по сжиженному газу!

Отличающаяся номинальная тепловая мощность при работе на сжиженном газе, см. документацию по проектированию.

7.3

VITODENS 200-W

Принадлежности
без емкостного водонагревателя

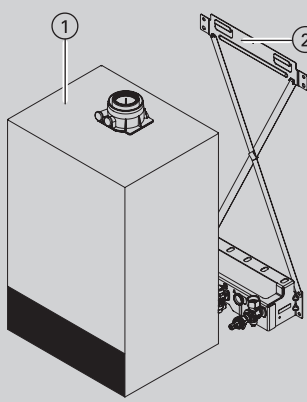
Схема системы			MG W
	① Vitodens		
	② Принадлежности для монтажа Для монтажа и подключения прибора необходимо одновременно заказать монтажное приспособление, монтажную раму или арматуру. ► См. в разделе «Принадлежности для монтажа»		
	По выбору		
	Датчик температуры емкостного водонагревателя Для измерения температуры воды в контуре ГВС (длина 3,75 м). <i>Требуется для стороннего емкостного водонагревателя.</i>	ZK04671 75,-	№ заказа евро
	Комплект приемной воронки ■ Приемная воронка с сифоном ■ Соединительный шланг	7459591 37,-	№ заказа евро
	Заглушки для подключения емкостного водонагревателя Для газового одноконтурного водогрейного котла Чтобы заглушить подающую и обратную магистраль емкостного водонагревателя при работе без емкостного водонагревателя.	ZK02164 7,-	№ заказа евро
Переходник для емкостных водонагревателей заказчика ■ 2 переходника G 3/4	ZK05730 40,-	№ заказа евро	

7.3

VITODENS 200-W

Принадлежности
с подставным Vitocell 100-W (объем 120 и 150 литров)
стальной, с внутренним эмалевым покрытием «Ceraprotect»

Схема системы

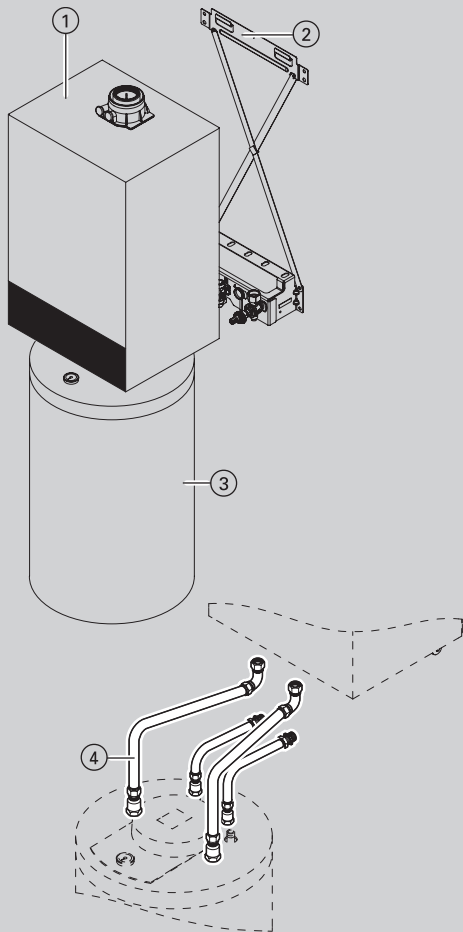

		MG W
① Vitodens		
② Принадлежности для монтажа Для монтажа и подключения прибора необходимо одновременно заказать монтажное приспособление, монтажную раму или арматуру. ► См. в разделе «Принадлежности для монтажа»		
③ Vitocell 100-W, тип CUGB Подставной емкостный водонагреватель, с внутренним нагревом ■ Объем 120 л ■ Из стали, с внутренним эмалевым покрытием «Ceraprotect» ■ Цвет жемчужно-белый	Z018459 889,—	№ заказа евро
Vitocell 100-W, тип CUGB Подставной емкостный водонагреватель, с внутренним нагревом ■ Объем 150 л ■ Из стали, с внутренним эмалевым покрытием «Ceraprotect» ■ Цвет жемчужно-белый	Z018461 954,—	№ заказа евро
④ Комплект подключений для подставного емкостного водонагревателя Для открытой и скрытой прокладки (заказать дополнительно) ■ Соединительные линии ■ Датчик температуры емкостного водонагревателя	ZK04709 217,—	№ заказа евро
По выбору		
Анод с электропитанием ■ Техническое обслуживание не требуется ■ Вместо имеющегося в комплекте поставки магниевого анода	7265008 400,—	№ заказа евро
Термометр ■ Для монтажа на стене. ■ Цифровое отображение двух температур	ZK05265 60,—	№ заказа евро
Блок предохранительных устройств согласно DIN 1988 (DN 15) Для открытой проводки ■ Мембранный предохранительный клапан на 10 бар (1 МПа)	7180097 190,—	№ заказа евро

7.3

VITODENS 200-W

Принадлежности
с подставным Vitocell 100-W (объем 120 и 150 литров)
стальной, с **внутренним эмалевым покрытием «Ceraprotect»**

Схема системы			
	Редукционный клапан (DN 15)	7180148 87,–	№ заказа евро MG W
	Комплект приемной воронки <ul style="list-style-type: none">■ Приемная воронка с сифоном■ Соединительный шланг	7459591 37,–	№ заказа евро MG W
	Приспособление для переноски Для облегчения подачи на место установки всех вертикальных емкостных водонагревателей <ul style="list-style-type: none">■ Теплоизоляция из жесткого пенополиуретана■ Объем до 300 л	ZK05266 122,–	№ заказа евро MG N

VITODENS 200-W

Принадлежности
с приставным Vitocell 100-W (160, 200 или 300 литров, цвет белый)
стальной, с **внутренним эмалевым покрытием «Ceraprotect»**

Схема системы			MG W
	Термометр <ul style="list-style-type: none"> ■ Для монтажа на стене. ■ Цифровое отображение двух температур 	ZK05265 60,-	№ заказа евро
	Блок предохранительных устройств по DIN 1988 (DN 15, R 3/4) <ul style="list-style-type: none"> ■ Мембранный предохранительный клапан 10 бар (1 МПа) ■ Запорный клапан ■ Обратный клапан и контрольный штуцер ■ Манометр ■ Объем водонагревателя до 200 л 	7219722 204,-	№ заказа евро
	Блок предохранительных устройств по DIN 1988 (DN 20, R 1) <ul style="list-style-type: none"> ■ Мембранный предохранительный клапан 10 бар (1 МПа) ■ Запорный клапан ■ Обратный клапан и контрольный штуцер ■ штуцер для подключения манометра ■ Объем водонагревателя от 300 до 1000 л. <i>Для открытой проводки.</i> 	7180662 204,-	№ заказа евро
	Комплект приемной воронки <ul style="list-style-type: none"> ■ Приемная воронка с сифоном ■ Соединительный шланг 	7459591 37,-	№ заказа евро
	Приспособление для переноски Для облегчения подачи на место установки всех вертикальных емкостных водонагревателей <ul style="list-style-type: none"> ■ Теплоизоляция из жесткого пенополиуретана ■ Объем до 300 л 	ZK05266 122,-	№ заказа евро MG N

7.3

VITODENS 200-W

Принадлежности
с приставным Vitocell 300-W (160 или 200 литров, цвет белый)
из специальной нержавеющей стали

Схема системы

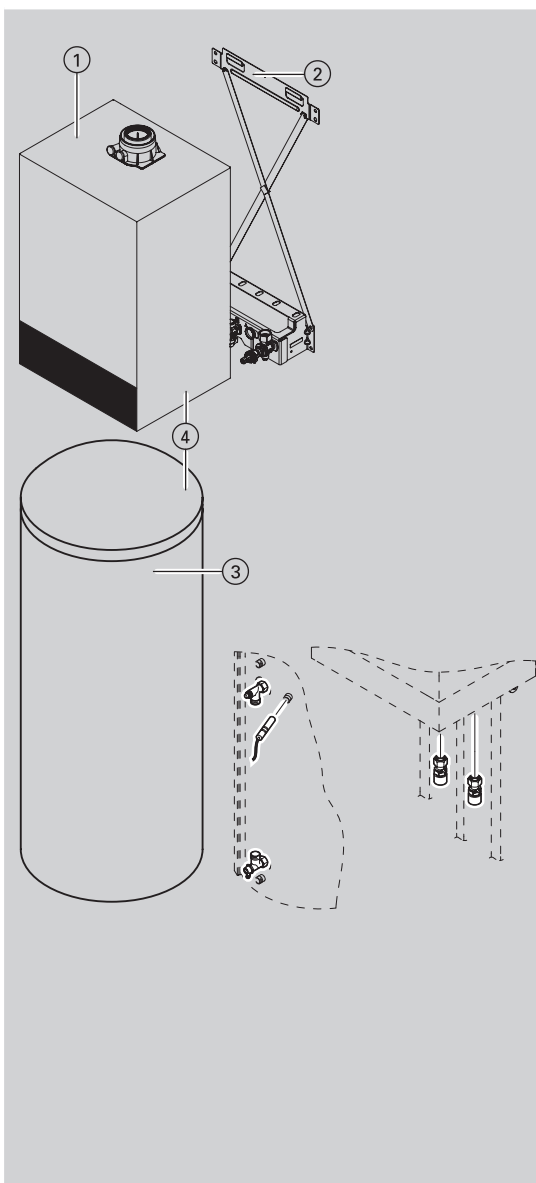

① Vitodens

② Принадлежности для монтажа

Для монтажа и подключения прибора необходимо одновременно заказать монтажное приспособление, монтажную раму или арматуру.

► См. в разделе «Принадлежности для монтажа»

③ Vitocell 300-W, тип EVIA-A

Приставной емкостный водонагреватель, с внутренним нагревом

- Объем 160 л
- Из специальной нержавеющей стали
- Высокоэффективная теплоизоляция
- Термометр
- Цвет белый

Vitocell 300-W, тип EVIA-A

Приставной емкостный водонагреватель, с внутренним нагревом

- Объем 200 л
- Из специальной нержавеющей стали
- Высокоэффективная теплоизоляция
- Термометр
- Цвет белый

④ Комплект подключений для приставного емкостного водонагревателя с датчиком температуры емкостного водонагревателя, исполнение с резьбовыми подключениями (Заказать дополнительно, емкостный водонагреватель устанавливается слева или справа от котла.)

Комплект подключений для приставного емкостного водонагревателя с датчиком температуры емкостного водонагревателя, исполнение с подключениями под пайку (Заказать дополнительно, емкостный водонагреватель устанавливается слева или справа от котла.)

По выбору

MG W

Z015298
1.723,-

№ заказа
евро

Z015299
1.777,-

№ заказа
евро

ZK04710
173,-

№ заказа
евро

ZK04711
173,-

№ заказа
евро

7.3

VITODENS 200-W

Принадлежности
с приставным Vitocell 300-W (160 или 200 литров, цвет белый)
из **специальной нержавеющей стали**

Схема системы			
	Блок предохранительных устройств по DIN 1988 (DN 15, R 3/4) <ul style="list-style-type: none">■ Мембранный предохранительный клапан 10 бар (1 МПа)■ Запорный клапан■ Обратный клапан и контрольный штуцер■ Манометр	7219722 204,-	№ заказа евро MG W
	Комплект приемной воронки <ul style="list-style-type: none">■ Приемная воронка с сифоном■ Соединительный шланг	7459591 37,-	№ заказа евро MG W
	Приспособление для переноски Для облегчения подачи на место установки всех вертикальных емкостных водонагревателей <ul style="list-style-type: none">■ Теплоизоляция из жесткого пенополиуретана■ Объем до 300 л	ZK05266 122,-	№ заказа евро MG N

VITODENS 200-W

Принадлежности
с приставным Vitocell 100-W (300 или 400 литров, цвет белый)
из стали, с эмалевым покрытием Ceraprotect, для гелиоустановок

Схема системы

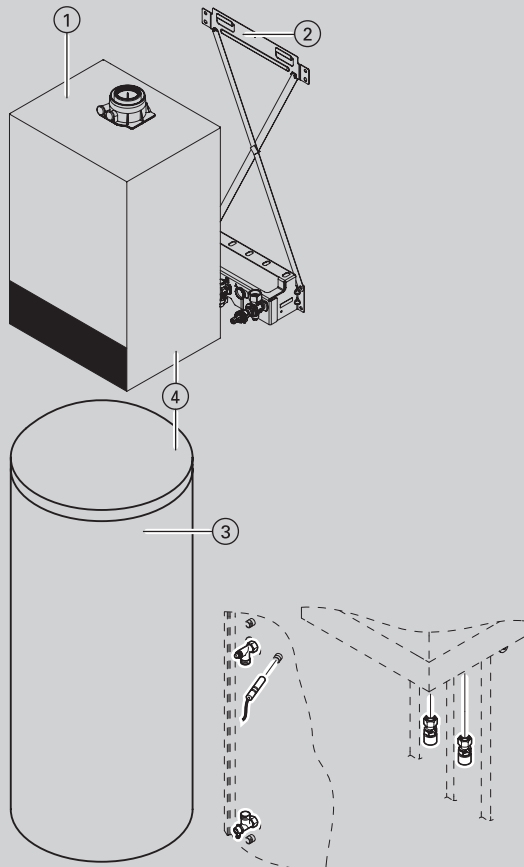

		MG W
① Vitodens		
② Принадлежности для монтажа Для монтажа и подключения прибора необходимо одновременно заказать монтажное приспособление, монтажную раму или арматуру. ► См. в разделе «Принадлежности для монтажа»		
③ Vitocell 100-W, тип CVBB Приставной емкостный водонагреватель с двумя змеевиками греющего контура ■ Объем 300 л ■ Из стали, с внутренним эмалевым покрытием «Ceraprotect» ■ Цвет белый	Z013675 1.476,—	№ заказа евро
Vitocell 100-W тип CVB Приставной емкостный водонагреватель с двумя змеевиками греющего контура ■ Объем 400 л ■ Из стали, с внутренним эмалевым покрытием «Ceraprotect» ■ Цвет белый	Z005379 1.951,—	№ заказа евро
④ Комплект подключений для приставного емкостного водонагревателя с датчиком температуры емкостного водонагревателя, исполнение с резьбовыми подключениями (Заказать дополнительно, емкостный водонагреватель устанавливается слева или справа от котла.)	ZK04710 173,—	№ заказа евро
	ZK04711 173,—	№ заказа евро
По выбору		
Анод с электропитанием ■ Техническое обслуживание не требуется ■ Вместо имеющегося в комплекте поставки магниевого анода	7265008 400,—	№ заказа евро
Термометр Для монтажа в теплоизоляции или во фронтальной панели облицовки.	7595765 20,—	№ заказа евро
Блок предохранительных устройств по DIN 1988 (DN 20, R 1) ■ Мембранный предохранительный клапан 10 бар (1 МПа) ■ Запорный клапан ■ Обратный клапан и контрольный штуцер ■ штуцер для подключения манометра Для открытой проводки.	7180662 204,—	№ заказа евро

7.3

5836644

VITODENS 200-W

Принадлежности
с приставным Vitocell 100-W (300 или 400 литров, цвет белый)
из стали, с эмалевым покрытием Ceraprotect, для гелиоустановок

Схема системы			
	Комплект приемной воронки <ul style="list-style-type: none">■ Приемная воронка с сифоном■ Соединительный шланг	7459591 37,-	№ заказа евро MG W
	Приспособление для переноски Для облегчения подачи на место установки всех вертикальных емкостных водонагревателей <ul style="list-style-type: none">■ Теплоизоляция из жесткого пенополиуретана■ Объем до 300 л	ZK05266 122,-	№ заказа евро MG N
	Приспособление для переноски Для облегчения подачи на место установки всех вертикальных емкостных водонагревателей <ul style="list-style-type: none">■ Со съёмной теплоизоляцией <i>Не для 100-V/-B/-L объемом от 750 л.</i>	ZK01793 225,-	№ заказа евро MG N

7.3

Принадлежности		
Принадлежности для монтажа		
<p>Монтажное приспособление для открытой проводки Для газового одноконтурного водогрейного котла</p> <ul style="list-style-type: none"> ■ Крепежные элементы ■ Арматура ■ Запорный газовый кран R ¾ с встроенным предохранительным клапаном, срабатывающим при превышении установленной температуры 	 <p>ZK04307 165,-</p>	<p>№ заказа евро MG W</p>

7.3

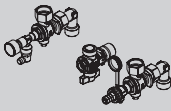

VITODENS 200-W

Принадлежности

Принадлежности		
Принадлежности для монтажа		
Арматура для открытой проводки Для газового одноконтурного водогрейного котла <ul style="list-style-type: none">■ Арматура■ Запорный газовый кран R $\frac{3}{4}$ с встроенным предохранительным клапаном, срабатывающим при превышении установленной температуры		ZK04669 148,- № заказа евро MG W

VITODENS 200-W

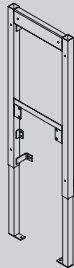
Принадлежности

Принадлежности			
Монтаж у стены			MG W
<p>Пристенная монтажная рама (глубина монтажа 110 мм) Для газового одноконтурного водогрейного котла Предназначена для установки котла у стенок облегченных конструкций или для произвольной установки в помещении.</p> <p><i>Необходимо дополнительно заказать монтажное приспособление (№ заказа ZK04307).</i></p>		ZK04309 296,-	№ заказа евро
<p>Дополнительные потолочные опоры для пристенной монтажной рамы Для установки в произвольном месте помещения.</p>		ZK02546 92,-	№ заказа евро

7.3

VITODENS 200-W

Принадлежности

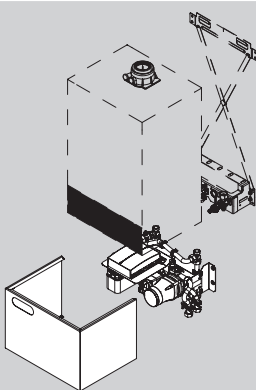
Принадлежности		
<p>Отопительный контур</p> <p>Комплект для монтажа под котлом с смесителем Для газового одноконтурного водогрейного котла. Комплектный узел для распределения тепла через один отопительный контур со смесителем и один отопительный контур без смесителя для монтажа под котлом.</p> <ul style="list-style-type: none"> ■ Пластинчатый теплообменник для отделения от системы отопительного контура со смесителем ■ Энергоэффективный насос с регулируемой частотой вращения для отопительного контура со смесителем ■ 3-ходовой смеситель с электроприводом ■ Блок управления смесителем, информационный обмен через PlusBus ■ Регулируемый байпас ■ Датчик температуры подачи ■ Вентиль для регулировки объемного расхода обоих отопительных контуров ■ Арматурная крышка в дизайне котла <p>Комплект для монтажа под котлом может использоваться только в сочетании с монтажным приспособлением для открытой проводки. Необходимо дополнительно заказать монтажное приспособление. Не используется в сочетании с подставным емкостным водонагревателем Vitocell 100-W. Для других случаев применения использовать комплект привода смесителя.</p> <p><i>Максимальная передаваемая тепловая мощность отопительного контура со смесителем равна 14 кВт. Дополнительную информацию см. в инструкции по проектированию Vitodens.</i></p>	 <p>ZK04304 1.519,-</p>	<p>№ заказа евро MG W</p>
<p>Накладное термореле Ограничитель максимальной температуры для системы внутриспольного отопления. С соединительным кабелем (длиной 1,5 м).</p>	<p>7425493 144,-</p>	<p>№ заказа евро MG W</p>



Принадлежности			
Арматурные крышки			MG W
<p>Арматурная крышка для котла шириной 450 мм Без водонагревателя и с приставным емкостным водонагревателем.</p> 	ZK04310 69,-	№ заказа евро	
Установки нейтрализации конденсата			MG W
<p>Устройство нейтрализации конденсата с настенным крепежом</p> <ul style="list-style-type: none"> ■ Для конденсационных котлов мощностью до 35 кВт ■ С гранулированным наполнителем ■ Присоединительный уголок для подключения шлангов DN 20 	ZK03652 144,-	№ заказа евро	
<p>Гранулированный наполнитель (2,5 кг) Для устройства нейтрализации конденсата, № заказа ZK03652.</p>	ZK03654 64,-	№ заказа евро	
Установки для подъема конденсата			MG W
<p>Установка для подъема конденсата SI1800 Автоматическая установка для подъема конденсата с макс. высотой подъема 5 м вод.ст.</p> <ul style="list-style-type: none"> ■ Центробежный насос 230 В/70 Вт ■ Сборный резервуар объемом 2 л ■ Напорный шланг 5 м ■ Обратный клапан ■ Сигнальный контакт: переключающий контакт (беспотенциальный) 250 В/4 А (омическая нагрузка) 	ZK02486 214,-	№ заказа евро	

VITODENS 200-W

Принадлежности

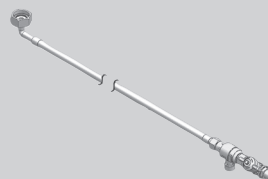
Принадлежности			
Датчики			MG W
Погружной датчик температуры (для гидравлического разделителя) Для измерения температуры в гидравлическом разделителе. ■ С соединительным кабелем и штекером.	ZK04032 52,—	№ заказа	евро
Принадлежности для контроллера отопительного контура			MG W
Накладной терморегулятор Термостатный ограничитель максимальной температуры для системы внутриспольного отопления ■ С соединительным кабелем (длиной 1,5 м)	ZK04647 127,—	№ заказа	евро
Принадлежности			MG W
Устройство подпитки для монтажного приспособления Для газового одноконтурного водогрейного котла ■ С разделителем труб	ZK02163 55,—	№ заказа	евро

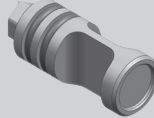
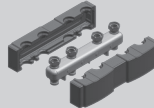
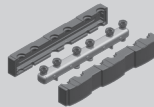
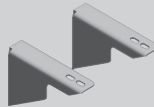

Принадлежности						
Отопительный контур						
Подключение к отопительному контуру (номинальный диаметр)		DN20 - 3/4"	DN25 - 1"	DN32-1 1/4"	MG W	
Насосная группа отопительного контура Divicon со смесителем ■ Насос отопительного контура (регулируемый по частоте вращения энергоэффективный насос), с кабелем и штекером ■ Обратный клапан ■ 2 шаровых крана с термометром ■ Теплоизоляция ■ Комплект привода смесителя (абонент шины PlusBus), включая соединительный кабель (длина 3,5 м)						
Насосная группа отопительного контура Divicon в сборе ■ 3-ходовой смеситель и комплект привода смесителя ■ Блок управления и электропривод смесителя ■ Насос Wilo Yonos PARA 25/6		ZK04319 1.354,-	ZK04320 1.381,-	-	№ заказа евро	
Насосная группа отопительного контура Divicon в сборе ■ 3-ходовой смеситель и комплект привода смесителя ■ Блок управления и электропривод смесителя ■ Насос Wilo Yonos PARA Opt. 25/7.5		-		ZK04321 1.443,-	№ заказа евро	
Комплект кабелей (с штекером 40 и 74) Для замены соединительных кабелей, находящихся в комплекте поставки, для 2 или 3 отопительных контуров со смесителем, для соединения блоков управления смесителем.		ZK04322 14,-			№ заказа евро	
Насосная группа отопительного контура Divicon без смесителя ■ Насос отопительного контура (регулируемый по частоте вращения энергоэффективный насос), с кабелем и штекером ■ Обратный клапан ■ 2 шаровых крана с термометром ■ Теплоизоляция						
Насосная группа отопительного контура Divicon в сборе Без смесителя, с насосом Wilo Yonos PARA 25/6		7521287 731,-	7521288 758,-	-	№ заказа евро	
Насосная группа отопительного контура Divicon в сборе Без смесителя, с насосом Wilo Yonos PARA Opt. 25/7.5		-		ZK01831 787,-	№ заказа евро	
Настенное крепление для отдельных насосных групп Divicon (соединение теплогенератора с насосной группой Divicon обеспечивается заказчиком)		7465894 43,-			№ заказа евро	
Байпасный клапан Для гидравлической балансировки отопительного контура.				7464889 10,-	№ заказа евро	
Распределительный коллектор для 2 насосных групп Divicon ■ С теплоизоляцией ■ Монтаж на стене (с заказываемым отдельно настенным креплением)				7460638 245,-	7466337 278,-	№ заказа евро
Распределительный коллектор для 3 насосных групп Divicon ■ С теплоизоляцией ■ Монтаж на стене (с заказываемым отдельно настенным креплением)				7460643 340,-	7466340 385,-	№ заказа евро
Настенное крепление для распределительного коллектора (соединение теплогенератора с распределительным коллектором обеспечивается заказчиком)				7465439 43,-	№ заказа евро	

7.3

VITODENS 200-W

Принадлежности

Принадлежности					
Отопительный контур					
Подключение к отопительному контуру (номинальный диаметр)		DN20 - 3/4"	DN25 - 1"	DN32-1 1/4"	MG W
Гидравлический разделитель для Divicon Объемный расход до 4,5 м³/ч. Монтаж на распределительном коллекторе. <ul style="list-style-type: none"> ■ Теплоизоляция (черного цвета). ■ Встроенная погружная гильза. 		7460649 252,-	-	-	№ заказа евро
Гидравлический разделитель для Divicon Объемный расход до 7,5 м³/ч. Монтаж на распределительном коллекторе. <ul style="list-style-type: none"> ■ Теплоизоляция (черного цвета). ■ Встроенная погружная гильза. 		-	7460648 313,-	-	№ заказа евро

Указание!



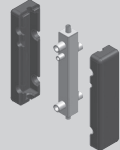
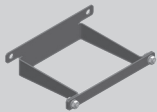

При подборе насосной группы отопительного контура Divicon следует учитывать документацию по проектированию.



Гидравлический разделитель			MG W
Гидравлический разделитель, тип Q70 <ul style="list-style-type: none"> ■ Объемный расход теплоносителя до 3 м³/ч ■ Присоединительный патрубок с внутренней резьбой R 1 ■ Муфты Rp 1/2 для удаления воздуха, опорожнения и погружной гильзы для датчика температуры ■ Воздухоотводчик и погружная гильза ■ Теплоизоляция из пенополипропилена согласно Положению об экономии энергии 		ZK03679 205,-	№ заказа евро
Настенная консоль гидравлического разделителя, тип Q70 с крепежным материалом 		ZK03682 50,-	№ заказа евро

► Большие по размеру гидравлические разделители см. в прайс-листе Viessmann, для котлов Vitodens 200-W от 49 кВт.

Прочее			MG N
Комплект инструментов Для сервиса и технического обслуживания. Используется для всех котлов Vitodens, Vitopend производства Viessmann. Чемоданчик для всех инструментов, необходимых для технического и сервисного обслуживания: отвертка, удлинитель и насадки.		ZK04569 83,-	№ заказа евро
Промывочное устройство для пластинчатого теплообменника		7373005 141,-	№ заказа евро

7.3

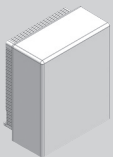
Принадлежности			
Контроллер для управления по температуре помещения			MG W
<p>Vitotrol 100 (тип UTA)</p> <ul style="list-style-type: none"> ■ Терморегулятор для помещений (работа от сетевого напряжения 230 В) ■ Релейный (двухпозиционный) выход ■ Аналоговый таймер ■ Суточная программа 		<p>7170149 185,-</p> <p>№ заказа евро</p>	
<p>Vitotrol 100 (тип UTDB)</p> <ul style="list-style-type: none"> ■ Регулятор температуры помещения ■ Релейный (двухпозиционный) выход ■ С управлением в режиме текстового меню ■ Цифровой таймер ■ Суточная и недельная программа ■ 3 предварительно настроенные временные программы, с возможностью индивидуальной настройки ■ Автономное электропитание (от батарей 3 В) 		<p>Z007694 221,-</p> <p>№ заказа евро</p>	
<p>Vitotrol 100 (тип UTDB-RF)</p> <ul style="list-style-type: none"> ■ Терморегулятор для помещений с встроенным радиопередатчиком и отдельным приемником с переключающим (двухпозиционным) выходом ■ С управлением в режиме текстового меню ■ Цифровой таймер ■ Суточная и недельная программа ■ 3 предварительно настроенные временные программы, с возможностью индивидуальной настройки ■ Терморегулятор для помещений с питанием от батарей 3 В, приемник с питанием от сети 230 В 		<p>Z007695 412,-</p> <p>№ заказа евро</p>	
Устройства дистанционного управления			
<p>Vitotrol 200-E</p> <p>Кабельное устройство дистанционного управления (абонент шины PlusBus). Графический дисплей с подсветкой и текстовой индикацией. Настройки следующих функций для одного, двух, трех отопительных контуров.</p> <ul style="list-style-type: none"> ■ Кабельный информационный обмен с теплогенератором ■ Временные программы для отопительных контуров и емкостного водонагревателя ■ Комфортные функции, например, программа отпуска/программа для отпуска дома ■ Заданное значение температуры в контуре ГВС и до 3 заданных значений для температуры помещений ■ Встроенный датчик температуры помещения для управления по температуре помещения (только для одного отопительного контура со смесителем) ■ На дисплее отображаются наружная температура, температура помещения и режимы работы. <p>Если Vitotrol 200-E используется для управления по температуре помещения, то устройство должно быть размещено в основном жилом помещении (типовом жилом помещении). Необходимо заказать датчик температуры помещения, № заказа 7438537, если Vitotrol 200-E не может быть размещен в подходящем месте для измерения температуры помещения. <i>Макс. 2 Vitotrol 200-E на каждый теплогенератор (смешанный режим работы с Vitotrol 300-E невозможен).</i></p>		<p>Z017415 225,-</p> <p>№ заказа евро MG W</p>	



Принадлежности		
Устройства дистанционного управления		
<p>Vitotrol 300-E Устройство дистанционного радиоуправления для настройки следующих функций для одного, двух, трех или макс. 4 отопительных контуров:</p> <ul style="list-style-type: none"> ■ Беспроводное соединение с теплогенератором через маломощный радиомодуль ■ Интуитивная навигация с многоцветной подсветкой (световод) ■ Настройка заданных значений температуры помещения различных режимов (комфортный, норма, пониженный) ■ Функции комфорта, например, программа отпуска/программа отпуска дома ■ Дисплей с подсветкой для индикации значений наружной температуры, температуры помещения и влажности воздуха в помещении <p><i>Если электропитание устройства Vitotrol 300-E должно выполняться в виде скрытой проводки, одновременно необходимо заказать блок питания для скрытой проводки. Макс. 1 Vitotrol 300-E для каждого теплогенератора (смешанный режим с Vitotrol 200-E невозможен).</i> <i>Vitotrol 300-E не может комбинироваться с изделиями ViCare Smart Climate Solution для комнатного управления температурой.</i></p>	 <p>ZK04294 405,-</p>	<p>MG W</p> <p>№ заказа евро</p>
Датчики		
<p>Датчик наружной температуры Для крепления на наружной стене</p> <ul style="list-style-type: none"> ■ Цвет белый ■ NTC 10 кОм 	 <p>ZK04306 24,-</p>	<p>MG W</p> <p>№ заказа евро</p>
<p>Датчик температуры помещения (NTC 10 кОм) В корпусе для настенного монтажа В качестве дополнения к Vitotrol 200-E Используется, если не удается установить Vitotrol 200-E в подходящем месте для измерения температуры помещения.</p>	 <p>7438537 81,-</p>	<p>№ заказа евро</p>
<p>Погружной датчик температуры (для гидравлического разделителя) Для измерения температуры в гидравлическом разделителе.</p> <ul style="list-style-type: none"> ■ С соединительным кабелем и штекером. 	<p>ZK04032 52,-</p>	<p>№ заказа евро</p>

Принадлежности			
Модуль расширения для контроллера отопительного контура			MC W
<p>Накладной терморегулятор Термостатный ограничитель максимальной температуры для системы внутриспольного отопления</p> <ul style="list-style-type: none"> ■ С соединительным кабелем (длиной 1,5 м) <p>Только для прямого отопительного контура без смесителя</p>		ZK04647 127,-	№ заказа евро
<p>Погружной терморегулятор Термостатный ограничитель максимальной температуры для системы внутриспольного отопления</p> <ul style="list-style-type: none"> ■ Соединительный кабель (длина 4,2 м) и штекер ■ Погружная гильза R ½ x 200 мм из специальной стали. <p><i>В сочетании с отопительными контурами с отдельным насосом отопительного контура</i></p>		7151728 202,-	№ заказа евро
<p>Накладной терморегулятор Термостатный ограничитель максимальной температуры для системы внутриспольного отопления</p> <ul style="list-style-type: none"> ■ Соединительный кабель (длина 4,2 м) и штекер <p><i>В сочетании с отопительными контурами с отдельным насосом отопительного контура</i></p>		7151729 159,-	№ заказа евро
<p>Комплект привода смесителя EM-MX (монтаж на смесителе) (Абонент шины PlusBus)</p> <p>Для одного отопительного контура со смесителем, с кабелями и штекерами.</p> <ul style="list-style-type: none"> ■ Блок управления с электроприводом смесителя для смесителей Viessmann DN 20 - 50, R ½ - 1¼ (кроме фланцевых смесителей) ■ Датчик температуры подачи как накладной датчик температуры с соединительным кабелем (длиной 2,0 м) и штекером ■ Штекер насоса отопительного контура ■ Кабель подключения к сети и кабель шины PlusBus с штекером ■ Подключение погружного датчика температуры для гидравлического разделителя (погружной датчик температуры необходимо заказать отдельно.) <p><i>Не требуется при использовании монтажного комплекта со смесителем.</i></p>		Z017409 261,-	№ заказа евро
<p>Блок управления приводом смесителя EM-M1 (настенный монтаж) (Абонент шины PlusBus)</p> <p>Для одного отопительного контура со смесителем, с кабелями и штекерами.</p> <ul style="list-style-type: none"> ■ Блок управления приводом смесителя для отдельно заказываемого электропривода смесителя ■ Датчик температуры подающей магистрали в виде накладного датчика (NTC 10 кОм), с соединительным кабелем (длина 5,8 м) и штекером ■ Штекер для насоса отопительного контура и электропривода смесителя ■ Кабель подключения к сети и кабель шины PlusBus с штекером ■ Подключение погружного датчика температуры для гидравлического разделителя (погружной датчик температуры необходимо заказать отдельно.) <p><i>Не требуется при использовании комплекта для монтажа под котлом со смесителем.</i></p>		Z017410 206,-	№ заказа евро
<p>Комплект привода смесителя EM-MX (для Divicon) (Абонент шины PlusBus)</p> <p>Для одного отопительного контура со смесителем, с кабелями и штекерами.</p> <ul style="list-style-type: none"> ■ Блок управления приводом смесителя с электроприводом смесителя для Divicon ■ Датчик температуры подающей магистрали в качестве погружного датчика температуры (NTC 10 кОм) для монтажа в насосной группе Divicon, с соединительным кабелем (0,9 м) и штекером ■ Штекер насоса отопительного контура ■ Кабель подключения к сети и кабель шины PlusBus с штекером ■ Подключение погружного датчика температуры для гидравлического разделителя (погружной датчик температуры необходимо заказать отдельно.) 		Z017414 226,-	№ заказа евро



7.3

VITODENS 200-W

Принадлежности для контроллера

Принадлежности			
Модули расширения функциональных возможностей			MG W
<p>Модуль расширения EM-P1 (Абонент шины PlusBus) Модуль расширения функциональных возможностей в корпусе для настенного монтажа.</p> <ul style="list-style-type: none"> ■ Подключение насоса отопительного контура для отопительного контура без смесителя ■ Подключение насоса рециркуляции ГВС ■ Подключение погружного датчика температуры для гидравлического разделителя (погружной датчик температуры необходимо заказать отдельно.) <p><i>Требуется, например, для отдельного отопительного контура без смесителя с гидравлическим разделителем (отдельный насос отопительного контура).</i></p>		<p>Z017411 143,-</p> <p>№ заказа евро</p>	
<p>Модуль расширения EM-S1 (Абонент шины PlusBus) Модуль расширения функциональных возможностей в корпусе для настенного монтажа. Электронный контроллер с управлением по разности температур для бивалентного приготовления горячей воды и для простой схемы поддержки отопления помещений гелиоколлекторами</p> <ul style="list-style-type: none"> ■ Расчет баланса энергии и система диагностики ■ Регулирование частоты вращения насоса контура гелиоустановки при помощи входного ШИМ-сигнала ■ Возможность подавления догрева емкостного водонагревателя теплогенератором в зависимости от энергоотдачи гелиоустановки 		<p>Z019336 210,-</p> <p>№ заказа евро</p>	
<p>Модуль расширения EM-EA1 (Абонент шины PlusBus) Модуль расширения функциональных возможностей в корпусе для настенного монтажа. Посредством входов и выходов может быть реализована одна из следующих функций. К теплогенератору могут быть подключены макс. 3 модуля расширения EM-EA1.</p> <ul style="list-style-type: none"> ■ Подключение внешнего электромагнитного клапана ■ Блокировка внешнего вытяжного устройства ■ Вход 24 В сигнала неисправности и блокировка установки ■ Вход 230 В сигнала неисправности и блокировка установки ■ Выход сигнала неисправности ■ Переключение режимов работы (для всех отопительных контуров) ■ Вход 0 - 10 В для внешнего сигнала запроса температуры <p><i>Требуется для подключения сообщений о неисправностях, например, установки для подъема конденсата.</i></p>		<p>Z017412 210,-</p> <p>№ заказа евро</p>	
Расширение функциональных возможностей для модернизации			MG W
<p>Комплект замены для блока управления приводом смесителя KM-BUS и модуля расширения AM1 (абонент PlusBus) Для замены существующих модулей расширения KM-BUS, выпущенных позднее 1998 года. В комплекте:</p> <ul style="list-style-type: none"> ■ Электронный модуль ADIO ■ Комплект штекеров ■ Кабель подключения 230 В для комплекта привода смесителя для монтажа на смесителе (1998-2009) 		<p>ZK06006 176,-</p> <p>№ заказа евро</p>	
<p>Комплект замены для модуля управления гелиоустановкой KM-BUS, тип SM1 (абонент PlusBus) Для замены существующих модулей управления гелиоустановкой KM-BUS, тип SM1. В комплекте:</p> <ul style="list-style-type: none"> ■ Электронный модуль SDIO/SM1A ■ Штекер для ШИМ-сигнала насоса контура гелиоустановки <p><i>Наряду с заменой модуля управления гелиоустановкой KM-BUS, тип SM1, существующие насосы контура гелиоустановки без ШИМ-управления должны быть заменены на насос контура гелиоустановки с ШИМ-управлением.</i></p>		<p>ZK06007 118,-</p> <p>№ заказа евро</p>	

7.3

Принадлежности			
Телекоммуникационная техника			МГ У
<p>Шлюз WAGO MB/TCP Для установки на DIN-рейке. Обмен данными со внешней системой на базе телекоммуникационного стандарта Modbus/TCP. Подключения:</p> <ul style="list-style-type: none"> ■ Соединительные клеммы Modbus/TCP для подключения к обеспечиваемой заказчиком системе Modbus ■ Электропитание 230 В~ через штекерный блок питания ■ Соединительные клеммы CAN-BUS для подключения кабеля к теплогенератору Комплект поставки: <ul style="list-style-type: none"> ■ MB/TCP-шлюз WAGO для установки на DIN-рейке ■ Штекерный блок питания для установки на монтажной шине 		Z019286 1.061,-	№ заказа евро
<p>MB/RTU-шлюз WAGO Для установки на DIN-рейке. Обмен данными со внешней системой на базе телекоммуникационного стандарта Modbus/RTU. Подключения:</p> <ul style="list-style-type: none"> ■ Соединительные клеммы Modbus/RTU для подключения к обеспечиваемой заказчиком системе Modbus ■ Электропитание 230 В~ через штекерный блок питания ■ Соединительные клеммы CAN-BUS для подключения кабеля к теплогенератору Комплект поставки: <ul style="list-style-type: none"> ■ MB/RTU-шлюз WAGO для установки на DIN-рейке ■ Штекерный блок питания для установки на монтажной шине 		Z019287 1.061,-	№ заказа евро
<p>Настенный корпус для шлюза WAGO Корпус для настенного монтажа шлюза WAGO</p> <ul style="list-style-type: none"> ■ Корпус для настенного монтажа ■ Встроенная DIN-рейка 		ZK04917 71,-	№ заказа евро
<p>Соединительная линия CAN-BUS Кабель для подключения шлюза WAGO к теплогенератору.</p> <ul style="list-style-type: none"> ■ Длина 7 м ■ Со штекерами 		ZK04974 15,-	№ заказа евро

Указания!

- Дополнительная информация об устройствах, поддерживаемых шлюзом WAGO, содержится на веб-сайте www.automation-gateway.info

7.3

10 лет гарантии

на все теплообменники из специальной стали для жидкотопливных/газовых конденсационных котлов мощностью до 150 кВт

**Vitodens 200-W****Тип В2НА**

Настенный газовый конденсационный котел, с модулируемой цилиндрической горелкой MatriX, для режима работы с забором воздуха для горения извне или из помещения установки.

Для работы на природном и сжиженном газе**Допустимое рабочее давление**



- Vitodens 200-W с 49 - 99 кВт = 4 бар (0,4 МПа)
- Vitodens 200-W с 120 - 150 кВт = 6 бар (0,6 МПа)

- Возможно каскадное подключение до 6 водогрейных котлов при мощности от 98 кВт до 594 кВт.
- Нормативный КПД: до 98 % (H_g)/109 % (H_i).
- Долговечность и эффективность благодаря использованию теплообменников Inox-Radial.
- Модулируемая цилиндрическая горелка MatriX с высоким сроком службы благодаря применению жаровой сетки MatriX из нержавеющей стали, стойкой к высоким температурным нагрузкам.
- Простой в использовании контроллер Vitotronic с текстовой и графической индикацией.
- Панель управления контроллера может монтироваться на настенной панели.
- Регулятор сгорания Lambda Pro Control для всех видов газа.
- Низкий уровень производимого шума благодаря низкой частоте вращения вентилятора.

7.3

VITODENS 200-W

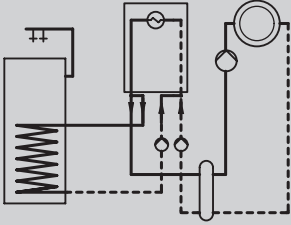
Газовый конденсационный одноконтурный котел - однокотловая установка с забором воздуха для горения извне или из помещения установки

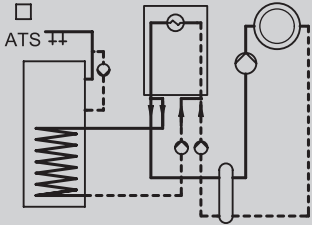
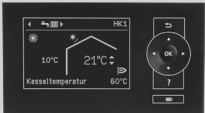
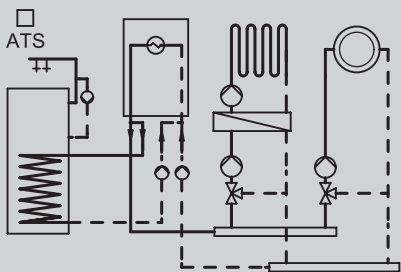
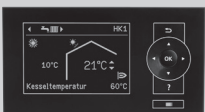
Отопительная установка	Контроллер
 <ul style="list-style-type: none"> ■ 1 отопительный контур без смесителя с гидравлическим разделителем и внешним насосом отопительного контура 	<p>Vitotronic 100 Тип HC1B, для режима с постоянной температурой подачи</p> <p>Для режима управления по температуре помещения, по выбору:</p> <p>Vitotrol 100 (тип UTA) № заказа 7170149 185,— MG W</p> <p>Vitotrol 100 (тип UTDB) № заказа Z007694 221,— евро MG W</p> <p>Vitotrol 100 (тип UTDB-RF) № заказа Z007695 412,— евро MG W</p> <p>Внутренний модуль расширения H1 № заказа 7498513 85,— евро MG W</p> 
 <ul style="list-style-type: none"> ■ 1 отопительный контур без смесителя с гидравлическим разделителем и внешним насосом отопительного контура ■ С или без циркуляционного насоса ГВС 	<p>Vitotronic 200 Тип HO1B, для режима погодозависимой теплогенерации</p> <p>Без циркуляционного насоса ГВС: Внутренний модуль расширения H1 № заказа 7498513 85,— евро MG W</p> <p>С циркуляционным насосом ГВС: Модуль расширения AM1 № заказа 7452092 127,— евро MG W</p> 
 <ul style="list-style-type: none"> ■ 1 или 2 отопительных контура со смесителем и разделением отопительных контуров ■ С или без циркуляционного насоса ГВС 	<p>Vitotronic 200 Тип HO1B, для режима погодозависимой теплогенерации</p> <p>С возможностью подключения одного отопительного контура без смесителя и двух отопительных контуров со смесителем. Для каждого отопительного контура со смесителем необходимы принадлежности:</p> <p>Комплект привода смесителя, с блоком управления (монтаж на смесителе) № заказа ZK02940 457,— евро MG W</p> <p>Блок управления приводом смесителя (монтаж на стене) № заказа ZK02941 294,— евро MG W</p> <p>С циркуляционным насосом ГВС: Внутренний модуль расширения H1 № заказа 7498513 85,— евро MG W</p> 

7.3

Устройства поставляются предварительно настроенными для работы с природным газом. Переоборудование в пределах групп газа E/LL не требуется. Переоборудование для работы на сжиженном газе выполняется на газовой арматуре и контроллере (набор для перенастройки не требуется).

С помощью внутреннего модуля расширения H1 (принадлежность) также может быть выполнено подключение внешнего предохранительного электромагнитного клапана. Для блокировки внешнего вытяжного устройства вместо внутреннего модуля расширения H1 (№ заказа 7498513) необходим внутренний модуль расширения H2 (№ заказа 7498514).

Комплектация:

- Модулируемая горелка предварительного смешивания с регулятором сжигания Lambda Pro-Control
- Контроллер для постоянной температуры подачи или режима погодозависимой теплогенерации
- Присоединительный элемент котла

Указание!

Для монтажа котла **необходимо** заказать комплект подключения отопительного контура, см. раздел "Принадлежности".

- ▶ Информацию о принадлежностях для подключения и приготовления горячей воды см. в разделе "Принадлежности".
- ▶ Информацию о системе удаления продуктов сгорания см. в регистре 7.6.
- ▶ Информацию о многокотловых установках см. в следующем разделе прайс-листа.

VITODENS 200-W

Газовый конденсационный одноконтурный котел - однокотловая установка с забором воздуха для горения извне или из помещения установки

Топливо	Диапазон номинальной тепловой мощности (кВт) при отоплении помещений и температуре теплоносителя 50/30 °C или 80/60 °C						№ заказа евро
	12 - 49 10,9 - 45,0	12 - 60 10,9 - 55,2	20 - 80 18,2 - 74,1	20 - 99 18,2 - 90,9	32 - 120 29,1 - 110,9	32 - 150 29,1 - 136	
Природный газ E (H) Сжиженный газ P	B2HAK06 3.464,-	B2HAK07 4.026,-	B2HAK08 4.734,-	B2HAK09 5.697,-	B2HAK10 7.060,-	B2HAK11 8.188,-	№ заказа евро
	B2HAK12 3.775,-	B2HAK13 4.337,-	B2HAK14 5.045,-	B2HAK15 6.008,-	B2HAK16 7.371,-	B2HAK17 8.499,-	
Природный газ E (H) Сжиженный газ P	B2HAK12 3.775,-	B2HAK13 4.337,-	B2HAK14 5.045,-	B2HAK15 6.008,-	B2HAK16 7.371,-	B2HAK17 8.499,-	№ заказа евро
	B2HAK12 3.775,-	B2HAK13 4.337,-	B2HAK14 5.045,-	B2HAK15 6.008,-	B2HAK16 7.371,-	B2HAK17 8.499,-	
Технич. данные							
Длина	380	380	530	530	690	690	мм
Ширина	480	480	480	480	600	600	мм
Высота	850	850	850	850	900	900	мм
Масса	65	65	83	83	130	130	кг
Подключение системы удаления продуктов сгорания	80	80	100	100	100	100	Ø мм
Патрубок приточного воздуховода	125	125	150	150	150	150	Ø мм

7.3

Устройства прошли испытания и сертифицированы для работы на природном и сжиженном газе.

VITODENS 200-W

Газовый конденсационный одноконтурный котел - однокотловая установка с забором воздуха для горения извне или из помещения установки

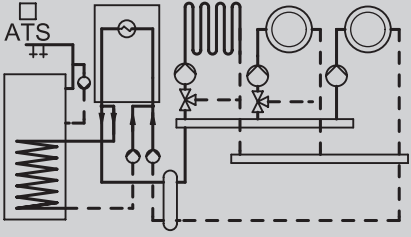
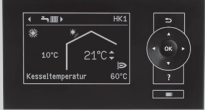
Отопительная установка	Контроллер
 <ul style="list-style-type: none"> ■ 1 отопительный контур без смесителя с гидравлическим разделителем и внешним насосом отопительного контура ■ 1 или 2 отопительных контура со смесителем ■ С или без циркуляционного насоса ГВС 	<p>Vitotronic 200 Тип Н01В, для режима погодозависимой теплогенерации</p> <p>С возможностью подключения одного отопительного контура без смесителя и двух отопительных контуров со смесителем. Для каждого отопительного контура со смесителем необходимы принадлежности:</p> <p>Комплект привода смесителя, с блоком управления (монтаж на смесителе) № заказа ZK02940 457,- евро MG W</p> <p>Блок управления приводом смесителя (монтаж на стене) № заказа ZK02941 294,- евро MG W</p> <p>Без циркуляционного насоса ГВС: Внутренний модуль расширения Н1 № заказа 7498513 85,- евро MG W</p> <p>С циркуляционным насосом ГВС: Модуль расширения AM1 № заказа 7452092 127,- евро MG W</p> 

Устройства поставляются предварительно настроенными для работы с природным газом. Переоборудование в пределах групп газа E/LL не требуется. Переоборудование для работы на сжиженном газе выполняется на газовой арматуре и контроллере (набор для перенастройки не требуется).

С помощью внутреннего модуля расширения Н1 (принадлежность) также может быть выполнено подключение внешнего предохранительного электромагнитного клапана. Для блокировки внешнего вытяжного устройства вместо внутреннего модуля расширения Н1 (№ заказа 7498513) необходим внутренний модуль расширения Н2 (№ заказа 7498514).

7.3

Комплектация:

- Модулируемая горелка предварительного смешивания с регулятором сжигания Lambda Pro-Control
- Контроллер для постоянной температуры подачи или режима погодозависимой теплогенерации
- Присоединительный элемент котла

Указание!

Для монтажа котла **необходимо** заказать комплект подключения отопительного контура, см. раздел "Принадлежности".

- ▶ Информацию о принадлежностях для подключения и приготовления горячей воды см. в разделе "Принадлежности".
- ▶ Информацию о системе удаления продуктов сгорания см. в регистре 7.6.
- ▶ Информацию о многокотловых установках см. в следующем разделе прайс-листа.

VITODENS 200-W



Газовый конденсационный одноконтурный котел - однокотловая установка с забором воздуха для горения извне или из помещения установки

Топливо	Диапазон номинальной тепловой мощности (кВт) при отоплении помещений и температуре теплоносителя 50/30 °С или 80/60 °С						№ заказа евро
	12 - 49 10,9 - 45,0	12 - 60 10,9 - 55,2	20 - 80 18,2 - 74,1	20 - 99 18,2 - 90,9	32 - 120 29,1 - 110,9	32 - 150 29,1 - 136	
Природный газ E (H) Сжиженный газ P	B2HAK12 3.775,-	B2HAK13 4.337,-	B2HAK14 5.045,-	B2HAK15 6.008,-	B2HAK16 7.371,-	B2HAK17 8.499,-	
Технич. данные							
Длина	380	380	530	530	690	690	мм
Ширина	480	480	480	480	600	600	мм
Высота	850	850	850	850	900	900	мм
Масса	65	65	83	83	130	130	кг
Подключение системы удаления продуктов сгорания	80	80	100	100	100	100	Ø мм
Патрубок приточного воздуха	125	125	150	150	150	150	Ø мм

Устройства прошли испытания и сертифицированы для работы на природном и сжиженном газе.

VITODENS 200-W

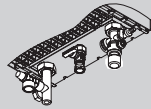

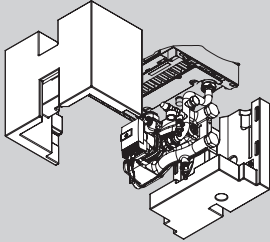
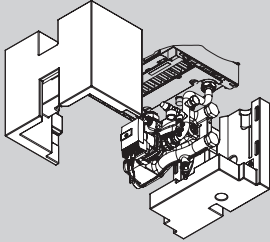
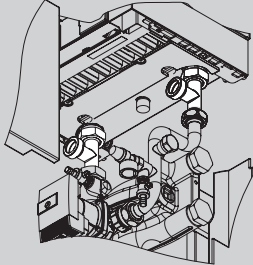
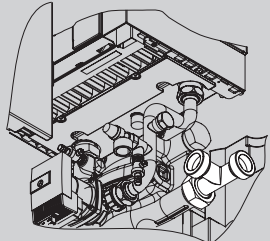

Принадлежности для Vitodens 200-W 49-99 кВт

Zubehör			
Отопительный контур и водонагреватель (для Vitodens 200-W 49-99 кВт)			MG W
<p>Комплект подключения отопительного контура без насоса Для Vitodens 200-W 49-60 кВт. В комбинации с разделительным теплообменником или буферной емкостью</p> <ul style="list-style-type: none"> ■ тройник с шаровым краном ■ кран наполнения и опорожнения ■ предохранительный клапан 4 Бар (0,4 МПа) ■ газовый кран с противопожарной защитой 		7245738 225,-	№ заказа евро
<p>Комплект подключения отопительного контура с энергоэффективным насосом Для Vitodens 200-W 80-99 кВт В комбинации с разделительным теплообменником или буферной емкостью</p> <ul style="list-style-type: none"> ■ кран наполнения и опорожнения ■ предохранительный клапан 4 Бар (0,4 МПа) ■ энергоэффективный насос с частотным управлением ■ газовый кран с противопожарной защитой 		7501320 735,-	№ заказа евро
<p>Комплект подключения отопительного контура с энергоэффективным насосом и гидравлическим разделителем Для Vitodens 200-W 49-60 кВт</p> <ul style="list-style-type: none"> ■ предохранительный клапан 4 Бар (0,4 МПа) ■ энергоэффективный насос с частотным управлением ■ газовый кран с противопожарной защитой ■ гидравлический разделитель с погружным датчиком температуры ■ теплоизоляция <p><i>Настенная консоль или монтажная рама должны быть заказаны отдельно</i></p>		ZK03663 1.274,-	№ заказа евро
<p>Комплект подключения отопительного контура с энергоэффективным насосом и гидравлическим разделителем Для Vitodens 200-W 80-99 кВт</p> <ul style="list-style-type: none"> ■ предохранительный клапан 4 Бар (0,4 МПа) ■ энергоэффективный насос с частотным управлением ■ газовый кран с противопожарной защитой ■ гидравлический разделитель с погружным датчиком температуры ■ теплоизоляция <p><i>Настенная консоль или монтажная рама должны быть заказаны отдельно</i></p>		ZK03831 1.365,-	№ заказа евро
<p>Комплект подключения емкостного водонагревателя 2 тройника G 1 1/2</p>		ZK03669 90,-	№ заказа евро
<p>Комплект подключения для комбинации Vitodens 200-W с когенерационной установкой Для подключения обратной магистрали когенерационной установки за гидравлическим разделителем тройник G 1 1/2</p>		7237422 43,-	№ заказа евро

7.3

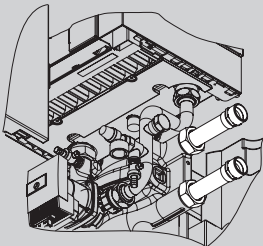
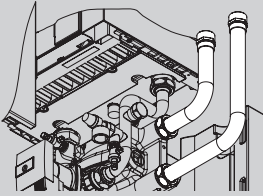
VITODENS 200-W

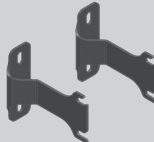
Принадлежности для Vitodens 200-W 49-99 кВт

Принадлежности			
Отопительный контур и водонагреватель (для Vitodens 200-W 49-99 кВт)			MG W
Принадлежности для монтажа слева/справа 2 патрубка R 1 1/4		ZK03673 41,-	№ заказа евро
Принадлежности для монтажа сверху/снизу 2 патрубка R 1 1/4		ZK03675 69,-	№ заказа евро
Принадлежности			MG W
Погружная гильза на 2 датчика для комбинации Vitodens с тепловым насосом Для встраивания в комплект подключения отопительного контура, для уставки второго датчика температуры подачи		ZK03672 33,-	№ заказа евро
Настенная консоль для комплекта подключения отопительного контура		ZK03677 28,-	№ заказа евро
Монтажная рама Для произвольного размещения Vitodens 200-W с комплектом подключения отопительного контура в котельной		ZK03678 569,-	№ заказа евро
Датчики			MG W
Погружной датчик температуры (для гидравлического разделителя) Для регистрации температуры в гидравлическом разделителе. Дополнительный датчик для погружной гильзы под 2 датчика		7179488 90,-	№ заказа евро

7.3

5829685

VITODENS 200-W

Принадлежности для Vitodens 200-W, 120 и 150 кВт

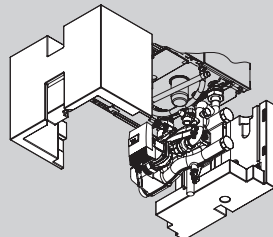
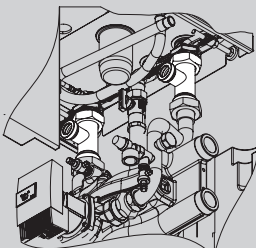
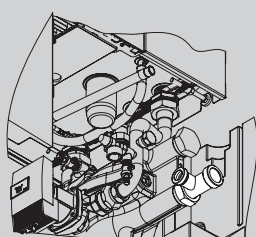
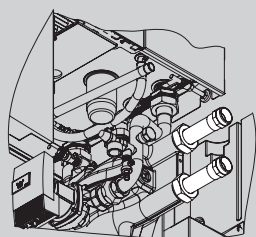
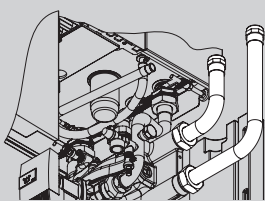
Принадлежности			
Отопительный контур и водонагреватель (для Vitodens 200-W 120-150 кВт)			MG W
<p>Комплект подключения отопительного контура с энергоэффективным насосом В комбинации с разделительным теплообменником для Vitodens 200-W 120-150 кВт</p> <ul style="list-style-type: none"> ■ кран наполнения и опорожнения ■ предохранительный клапан 6 Бар (0,6 МПа) ■ энергоэффективный насос с частотным управлением ■ газовый кран с противопожарной защитой 		7501323 1.133,-	№ заказа Евро
<p>Комплект подключения отопительного контура с энергоэффективным насосом и гидравлическим разделителем</p> <ul style="list-style-type: none"> ■ предохранительный клапан 6 Бар (0,6 МПа) ■ энергоэффективный насос с частотным управлением ■ газовый кран с противопожарной защитой ■ гидравлический разделитель с погружным датчиком температуры ■ теплоизоляция <p><i>Настенная консоль или монтажная рама должны быть заказаны отдельно</i></p>		ZK03664 2.022,-	№ заказа Евро
<p>Комплект подключения емкостного водонагревателя 2 тройника G 2</p>		ZK03670 242,-	№ заказа Евро
<p>Комплект подключения для комбинации Vitodens 200-W с когенерационной установкой тройник G 2</p>		ZK03671 115,-	№ заказа Евро
<p>Принадлежности для монтажа слева/справа 2 патрубка R 1 1/2</p>		ZK03674 83,-	№ заказа Евро
<p>Принадлежности для монтажа сверху/снизу 2 патрубка R 1 1/2</p>		ZK03676 106,-	№ заказа Евро

7.3



VITODENS 200-W

Принадлежности для Vitodens 200-W, 120 и 150 кВт

Принадлежности			
Принадлежности			MG W
<p>Погружная гильза на 2 датчика для комбинации Vitodens с тепловым насосом Для встраивания в комплект подключения отопительного контура, для установки второго датчика температуры подачи</p>		ZK03672 33,-	№ заказа Евро
<p>Настенная консоль для комплекта подключения отопительного контура</p>		ZK03677 28,-	№ заказа Евро
<p>Монтажная рама Для произвольного размещения Vitodens 200-W с комплектом подключения отопительного контура в котельной</p>		ZK03678 569,-	№ заказа Евро
Датчики			MG W
<p>Погружной датчик температуры (для гидравлического разделителя) Для регистрации температуры в гидравлическом разделителе. Дополнительный датчик для погружной гильзы под 2 датчика.</p>		7179488 90,-	№ заказа Евро

VITODENS 200-W

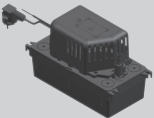
Принадлежности

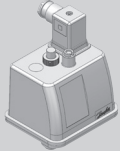
Принадлежности			
Датчики			MG W
Датчик температуры емкостного водонагревателя Для измерения температуры воды в контуре ГВС (длина 3,75 м). Для номеров заказа ZK00657, 7348934 и 7501325 в комплекте поставки.		7179114 90,—	№ заказа евро
Погружная гильза из нержавеющей стали R ½, длина 200 мм. Входит в комплект поставки емкостных водонагревателей Viessmann. (для датчика температуры емкостного водонагревателя)		7819693 56,—	№ заказа евро
Датчик угарного газа Для аварийного отключения водогрейного котла в случае утечки окиси углерода.		Z015500 179,—	№ заказа евро MG N
Устройства нейтрализации конденсата			MG W
Устройство нейтрализации конденсата с настенным креплением ■ для конденсационных котлов от 35 до 60 кВт ■ с гранулированным наполнителем		ZK03653 215,—	№ заказа евро
Гранулированный наполнитель (3,3 кг) <i>Предназначен для нейтрализатора конденсата № ZK03653</i>		ZK03655 76,—	№ заказа евро
Устройство нейтрализации конденсата ■ для конденсационных котлов от 50 до 500 кВт ■ с гранулированным наполнителем (8 кг)		7441823 311,—	№ заказа евро
Гранулированный наполнитель 8 кг		9521702 92,—	№ заказа евро
Установки для подъема конденсата			MG W
Устройство подъема конденсата SI1800 Автоматическая установка для подъема конденсата с макс. высотой подъема 5 м вод. столба ■ Центробежный насос 230 В / 70 Вт ■ Сборный резервуар объемом 2 л ■ Напорный шланг 5 м ■ Обратный клапан ■ Аварийный контакт: переключающий контакт (без потенциала) 250 В/4 А (омическая нагрузка)		ZK02486 214,—	№ заказа евро
Прочее			MG N
Траверса крана Вспомогательное средство для подвешивания прибора для Vitodens 200-W мощностью 125 и 150 кВт.		7514943 64,—	№ заказа евро MG W
Комплект инструментов Для сервиса и технического обслуживания. Применим для всех котлов Vitodens и Vitopend пр-ва Viessmann. Футляр со всеми инструментами, необходимыми для сервиса и технического обслуживания: отвертка, удлинитель и набор бит.		ZK04569 83,—	№ заказа евро
Водогрейный котел			MG W
Ограничитель минимального давления, 0 - 6 бар <i>Необходим для каждого водогрейного котла в качестве замены устройства контроля заполненности котлового блока водой (EN 12828).</i>		7438030 321,—	№ заказа евро

Принадлежности						
Отопительный контур						
Подключение к отопительному контуру (номинальный диаметр)		DN20 - 3/4"	DN25 - 1"	DN32-1 1/4"	MG W	
Насосная группа отопительного контура Divicon со смесителем ■ Насос отопительного контура (энергоэффективный насос с регулируемой частотой вращения, соответствует классу энергопотребления A), с кабелем и штекером. ■ Обратный клапан ■ 2 шаровых крана с термометром ■ Теплоизоляция ■ Комплект привода смесителя для одного отопительного контура со смесителем включая соединительный кабель (длиной 3,5 м).						
Насосная группа отопительного контура Divicon в сборе С 3-ходовым смесителем и комплектом привода смесителя. С блоком управления и электроприводом смесителя. С насосом Wilo Stratos Yonos PARA 25/6.		7521285 1.354,-	7521286 1.381,-	–	№ заказа евро	
Насосная группа отопительного контура Divicon в сборе С 3-ходовым смесителем и комплектом привода смесителя. С блоком управления приводом смесителя. С насосом Wilo Yonos Para Opt 25/7,5.		–		ZK01830 1.443,-	№ заказа евро	
Комплект кабелей (со штекерами 40 и 145) Для замены входящего в комплект поставки соединительного кабеля при наличии 2-х отопительных контуров со смесителем для соединения двух блоков управления смесителем.		7424960 26,-			№ заказа евро	
Насосная группа отопительного контура Divicon без смесителя ■ Насос отопительного контура (энергоэффективный насос с регулируемой частотой вращения, соответствует классу энергопотребления A), с кабелем и штекером. ■ Обратный клапан ■ 2 шаровых крана с термометром ■ Теплоизоляция						
Насосная группа отопительного контура Divicon в сборе Без смесителя с насосом Wilo Yonos Para 25/6.		7521287 731,-	7521288 758,-	–		
Насосная группа отопительного контура Divicon в сборе Без смесителя с насосом Wilo Yonos Para Opt 25/7,5.		–		ZK01831 787,-	№ заказа евро	
Байпасный клапан Для гидравлической балансировки отопительного контура.				7464889 10,-	№ заказа евро	
Распределительный коллектор для 2 насосных групп Divicon С теплоизоляцией. Монтаж на стене (с отдельно заказываемым настенным креплением).				7460638 245,-	7466337 278,-	№ заказа евро
Распределительный коллектор для 3 насосных групп Divicon С теплоизоляцией. Монтаж на стене (с отдельно заказываемым настенным креплением).				7460643 340,-	7466340 385,-	№ заказа евро
Настенное крепление для отдельного Divicon (соединение "котел – Divicon" предоставляется заказчиком)				7465894 43,-	№ заказа евро	
Настенное крепление для распределительного коллектора (соединение "котел – распределительный коллектор" предоставляется заказчиком)				7465439 43,-	№ заказа евро	

7.3



5829685

VITODENS 200-W

Принадлежности

Принадлежности					
Отопительный контур					
Подключение к отопительному контуру (номинальный диаметр)		DN20 - 3/4"	DN25 - 1"	DN32-1 1/4"	MG W
Насосная группа отопительного контура Divicon в виде монтажного комплекта <ul style="list-style-type: none"> Насос отопительного контура, с кабелем и штекером (поставляется в отдельной упаковке). Обратный клапан 2 шаровых крана с термометром Теплоизоляция <i>Комплекты привода смесителя для отопительного контура со смесителем должны заказываться отдельно.</i> 					
Монтажный комплект насосной группы Divicon с 3-ходовым смесителем <ul style="list-style-type: none"> С энергоэффективным насосом Wilo Yonos Para 25/6 с регулируемой частотой вращения (соответствует классу энергопотребления A). С соединительным кабелем для блока управления смесителем (длина 0,8 м). 		ZK00965 774,-	ZK00966 796,-	–	№ заказа евро
Монтажный комплект насосной группы Divicon с 3-ходовым смесителем <ul style="list-style-type: none"> С энергоэффективным насосом Wilo Yonos Para Opt 25/7,5 с регулируемой частотой вращения (соответствует классу энергопотребления A). С соединительным кабелем для блока управления смесителем (длина 0,8 м). 		–		ZK01824 835,-	№ заказа евро
Монтажный комплект насосной группы Divicon с 3-ходовым смесителем <ul style="list-style-type: none"> С энергоэффективным насосом Grundfos Alpha 2.1 25/60 с регулируемой частотой вращения (соответствует классу энергопотребления A). С соединительным кабелем для блока управления смесителем (длина 0,8 м). 		Z008220 946,-	Z008221 968,-	ZK01826 1.020,-	№ заказа евро
Монтажный комплект насосной группы Divicon без смесителя <ul style="list-style-type: none"> С энергоэффективным насосом Grundfos Alpha 2.1 25/60 с регулируемой частотой вращения (соответствует классу энергопотребления A). С соединительным кабелем (длина 3,5 м). 		Z008952 812,-	Z008953 828,-	ZK01828 864,-	№ заказа евро
Комплект привода смесителя, с блоком управления (монтаж на смесителе) (абонент шины KM-BUS) Для одного отопительного контура со смесителем, с кабелями и штекерами. <ul style="list-style-type: none"> Блок управления смесителем с электроприводом смесителя. Датчик температуры подающей магистрали в виде погружного датчика (NTC 10 кОм) для монтажа в Divicon, с соединительным кабелем (длина 0,9 м) и штекером. Штекер для насоса отопительного контура. Кабель подключения к сети и кабель шины KM-BUS со штекером. 			7424958 545,-		№ заказа евро
Комплект кабелей (со штекерами 40 и 145) Для замены входящего в комплект поставки соединительного кабеля при наличии 2-х отопительных контуров со смесителем для соединения двух блоков управления смесителем.			7424960 26,-		№ заказа евро
Байпасный клапан Для гидравлической балансировки отопительного контура. 			7464889 10,-		№ заказа евро
Распределительный коллектор для 2 насосных групп Divicon С теплоизоляцией. Монтаж на стене (с отдельно заказываемым настенным креплением). 		7460638 245,-		7466337 278,-	№ заказа евро
Распределительный коллектор для 3 насосных групп Divicon С теплоизоляцией. Монтаж на стене (с отдельно заказываемым настенным креплением). 		7460643 340,-		7466340 385,-	№ заказа евро
Настенное крепление для отдельного Divicon (соединение "котел – Divicon" предоставляется заказчиком)			7465894 43,-		№ заказа евро
Настенное крепление для распределительного коллектора (соединение "котел – распределительный коллектор" предоставляется заказчиком) 			7465439 43,-		№ заказа евро





7.3

Принадлежности	Варианты контроллеров			
	Vitoltronic 100 Тип HC-1B	Vitoltronic 200 Тип HO-1B		
Контроллер для управления по температуре помещения				MG W
Vitotrol 100 (тип UTA) <ul style="list-style-type: none"> ■ Регулятор температуры помещения (работа от сетевого напряжения 230 В). ■ С релейным выходом (двухточечное регулирование). ■ С аналоговым таймером. ■ С дневной программой. 	7170149 185,—	—		№ заказа евро
Vitotrol 100 (тип UTDB) <ul style="list-style-type: none"> ■ Регулятор температуры помещения. ■ С релейным выходом (двухточечное регулирование). ■ Управление через текстовое меню. ■ С цифровым таймером. ■ С дневной и недельной программами. ■ С 3 предварительно настроенными временными программами, возможность индивидуальной настройки. ■ Автономное электропитание (от батарей 3 В). 	Z007694 221,—	—		№ заказа евро
Внешний модуль расширения H4 Модуль расширения для Vitotrol 100, тип UTDB, или комнатных терморегуляторов на 24 В для использования имеющегося низковольтного кабеля.	7197227 95,—	—		№ заказа евро
Vitotrol 100 (тип UTDB-RF) <ul style="list-style-type: none"> ■ Регулятор температуры помещения со встроенным радиопередатчиком и отдельным приемником с релейным выходом (двухточечное регулирование). ■ Управление с помощью меню. ■ С цифровым таймером. ■ С дневной и недельной программой. ■ С 3 предварительно настроенными временными программами, возможность индивидуальной настройки. ■ Регулятор температуры с питанием от батарей 3 В, приемник с питанием от сети 230 В. 	Z007695 412,—	—		№ заказа евро
Устройства дистанционного управления				MG W
Vitotrol 200A (абонент шины KM-BUS) Настройка для одного отопительного контура: <ul style="list-style-type: none"> ■ Заданное значение температуры помещения и режим работы. ■ Режим вечеринки и экономный режим. ■ Дисплей для индикации значений наружной температуры и температуры помещения, а также режимов работы. ■ Датчик температуры помещения для управления по температуре помещения (только для одного отопительного контура со смесителем). Если Vitotrol 200A используется для управления по температуре помещения, то устройство должно быть размещено в основном жилом помещении (типовом жилом помещении). Макс. 2 Vitotrol на каждый Vitoltronic.	—	Z008341 148,—		№ заказа евро



7.3

VITODENS 200-W

Принадлежности для контроллера

Принадлежности	Варианты контроллеров		
	<div style="display: flex; justify-content: space-around;"> <div style="text-align: center;"> <p><i>Vitotronic 100</i> Тип HC-1B</p> </div> <div style="text-align: center;"> <p><i>Vitotronic 200</i> Тип HO-1B</p> </div> </div>		
Устройства дистанционного управления			MG W
<p>Vitotrol 300A (абонент шины KM-BUS) Настройки для одного, двух или трех отопительных контуров:</p> <ul style="list-style-type: none"> ■ Заданное значение температуры помещения и пониженное заданное значение температуры помещения, температура воды в контуре ГВС, режимы работы и программа отпуска, а также режим вечеринки и экономный режим. ■ Временная программа для отопительных контуров, емкостного водонагревателя и циркуляционного насоса ГВС. ■ Дисплей с подсветкой для индикации значений наружной температуры, температуры помещения, режимов работы и текстовых сообщений. ■ Датчик температуры помещения для управления по температуре помещения (только для одного отопительного контура со смесителем). <p>Если Vitotrol 300A используется для управления по температуре помещения, то устройство должно быть размещено в основном жилом помещении (типовом жилом помещении). Необходимо заказать датчик температуры помещения, № заказа 7438537, если Vitotrol 300A не может быть размещен в подходящем месте для измерения температуры помещения. <i>Макс. 2 Vitotrol на каждый Vitotronic.</i></p> 	-	Z008342 278,-	№ заказа евро
Датчики			MG W
<p>Датчик температуры помещения (NTC 10 кОм, в дополнение к Vitotrol 300A) Используется, если не удастся установить Vitotrol 300A в подходящем месте для измерения температуры помещения.</p> 	-	7438537 81,-	№ заказа евро
<p>Погружной датчик температуры (NTC 10 кОм)</p> <ul style="list-style-type: none"> ■ Для измерения температуры в погружной гильзе. ■ С соединительным кабелем (длина 5,8 м) и штекером. 	7544848 90,-		№ заказа евро
Прочее			MG W
<p>Монтажная панель Для произвольного размещения панели управления контроллера Vitotronic снаружи устройства.</p> <ul style="list-style-type: none"> ■ Крепежная панель ■ Крышка ■ Соединительный кабель (длина 5 м). 	7299408 105,-		№ заказа евро

7.3



Принадлежности	Варианты контроллеров		
Прочее	MG W		
Концентратор шины KM-BUS Для подключения 2 - 9 приборов к шине KM.	7415028 78,-		№ заказа евро
Комплектующие управления отопительным контуром	MG W		
Комплект привода смесителя, с блоком управления (монтаж на смесителе) (абонент шины KM-BUS) Для одного отопительного контура со смесителем, с кабелями и штекерами.  <ul style="list-style-type: none"> ■ Блок управления смесителем с э электроприводом смесителя для смесителей Viessmann DN 20 - 50, R ½ - 1¼ (кроме фланцевых смесителей). ■ Датчик температуры подающей магистрали в виде накладного датчика (NTC 10 кОм), с соединительным кабелем (длина 2,0 м) и штекером. ■ Штекер для насоса отопительного контура. ■ Кабель подключения к сети и кабель шины KM-BUS со штекером. 	-	ZK02940 457,-	№ заказа евро
Блок управления приводом смесителя (монтаж на стене) (абонент шины KM-BUS) Для одного отопительного контура со смесителем, с кабелями и штекерами.  <ul style="list-style-type: none"> ■ Электронная система управления для отдельно заказываемого электропривода смесителя. ■ Датчик температуры подающей магистрали в виде накладного датчика (NTC 10 кОм), с соединительным кабелем (длина 5,8 м) и штекером. ■ Штекер для насоса отопительного контура и электропривода смесителя. ■ Кабель подключения к сети и кабель шины KM-BUS со штекером. 	-	ZK02941 294,-	№ заказа евро
Погружной терморегулятор Термостатный ограничитель максимальной температуры для системы внутрипольного отопления. <ul style="list-style-type: none"> ■ С соединительным кабелем (длина 4,2 м) и штекером. ■ С погружной гильзой R ½ x 200 мм из нержавеющей стали. 	-	7151728 202,-	№ заказа евро
Накладной терморегулятор Термостатный ограничитель максимальной температуры для системы внутрипольного отопления. С соединительным кабелем (длина 4,2 м) и штекером.	-	7151729 159,-	№ заказа евро

► Информацию о управлении дополнительными отопительными контурами и соединениях Vitotronic водогрейного котла с контроллером отопительного контура см. в регистре 18.



7.3

VITODENS 200-W

Принадлежности для контроллера

Принадлежности	Варианты контроллеров	
		
<p>Приготовление горячей воды гелиоустановкой и поддержка отопления</p> <p>Модуль управления гелиоустановкой, тип SM1 Модуль расширения функциональных возможностей в корпусе для настенного монтажа. Электронный контроллер с управлением по разности температур для бивалентного приготовления горячей воды и поддержки отопления помещений гелиоколлекторами в сочетании с водогрейными котлами для жидкого и газообразного топлива.</p> <ul style="list-style-type: none"> ■ С расчетом баланса энергии и системой диагностики. ■ Управление и отображение данных производится с помощью контроллера водогрейного котла. ■ Нагрев двух потребителей через одну коллекторную панель. ■ Вторая регулировка по разности температур. ■ Термостатная функция для догрева или использования излишнего тепла. ■ Регулировка частоты вращения насоса контура гелиоустановки посредством передачи пакета импульсов или насоса контура гелиоустановки с входом широтно-импульсного управления (пр-ва Grundfos). ■ Подавление догрева емкостного водонагревателя водогрейным котлом независимо от энергоотдачи гелиоустановки. ■ Подавление догрева в режиме отопления водогрейным котлом при поддержке отопления. ■ Нагрев ступени предварительного нагрева, нагреваемой солнечной установкой (для емкостных водонагревателей объемом от 400 литров). <p>Заказать погружной датчик температуры (№ заказа 7544848), если должны быть реализованы следующие функции:</p> <ul style="list-style-type: none"> ■ Для переключения циркуляции в установках с 2 емкостными водонагревателями. ■ Для переключения обратной магистрали между водогрейным котлом и буферной емкостью. ■ Для нагрева дополнительных потребителей. 	 <p>Z014470 510,-</p>	<p>MG W</p> <p>№ заказа евро</p>
<p>Расширение функциональных возможностей</p> <p>С помощью указанных ниже принадлежностей возможно расширение функций встроенного Vitotronic. Внутренние модули расширения H1 или H2 встраиваются в Vitotronic и реализуют одну предохранительную функцию и одну дополнительную функцию каждый (см. описание).</p> <ul style="list-style-type: none"> ■ Подключение внешнего предохранительного электромагнитного клапана может быть выполнено с помощью внутреннего модуля расширения H1. ■ Блокирование внешних вытяжных устройств может быть выполнено с помощью внутреннего модуля расширения H2. <p>В контроллер Vitotronic может быть встроен только один внутренний модуль расширения. Если для отопительной установки потребуются дополнительные функции, то будет необходимо использование модулей расширения AM1 или EA1 (см. описание). Возможна комбинация одного внутреннего модуля расширения и одного внешнего модуля расширения.</p>		



7.3

Принадлежности	Варианты контроллеров			
				
Расширение функциональных возможностей			MG W	
<p>Внутренний модуль расширения Н1 Электронная плата для установки в контроллер. Посредством модуля расширения могут быть реализованы следующие функции:</p> <ul style="list-style-type: none"> ■ Подключение внешнего предохранительного электромагнитного клапана (сжиженный газ) а также, альтернативно, одна из следующих функций: ■ Подключение циркуляционного насоса ГВС (только для Vitotronic 200) ■ Подключение насоса отопительного контура (ступенчатого) для прямого отопительного контура. ■ Подключение общего сигнала неисправности. ■ Подключение насоса загрузки емкостного водонагревателя. 	7498513 85,-		№ заказа евро	
<p>Внутренний модуль расширения Н2 Электронная плата для установки в контроллер. С помощью модуля расширения могут быть реализованы следующие функции:</p> <ul style="list-style-type: none"> ■ Блокировка внешних вытяжных устройств а также, альтернативно, одна из следующих функций: ■ Подключение циркуляционного насоса ГВС (только для Vitotronic 200) ■ Подключение насоса отопительного контура (ступенчатого) для прямого отопительного контура. ■ Подключение общего сигнала неисправности. ■ Подключение насоса загрузки емкостного водонагревателя. 	7498514 85,-		№ заказа евро	
<p>Модуль расширения AM1 Модуль расширения функциональных возможностей в корпусе для настенного монтажа. Возможно управление максимум двумя насосами:</p> <ul style="list-style-type: none"> ■ Циркуляционный насос ГВС при использовании контроллера для погодозависимой теплогенерации. ■ Насос загрузки емкостного водонагревателя. ■ Насос отопительного контура (ступенчатый) для отопительного контура без смесителя. 		7452092 127,-		№ заказа евро
<p>Модуль расширения EA1 Модуль расширения функциональных возможностей в корпусе для настенного монтажа. С помощью входов и выходов обеспечивается реализация до 5 функций:</p> <p>1 аналоговый вход (0 - 10 В).</p> <ul style="list-style-type: none"> ■ Установка заданного значения температуры котловой воды. <p>3 цифровых входа.</p> <ul style="list-style-type: none"> ■ Внешнее переключение режима работы для отопительных контуров 1 - 3 при использовании контроллера для погодозависимой теплогенерации. ■ Внешняя блокировка. ■ Внешняя блокировка с общим сигналом неисправности. ■ Внешний запрос минимальной температуры котловой воды. ■ Внешние сигналы неисправности. ■ Кратковременное включение циркуляционного насоса ГВС при использовании контроллера для погодозависимой теплогенерации. <p>1 релейный выход (беспотенциальное реле с переключающим контактом).</p> <ul style="list-style-type: none"> ■ Подача общего сигнала неисправности. ■ Управление магистральным насосом на тепловой пункт. ■ Управление циркуляционным насосом ГВС при использовании контроллера для погодозависимой теплогенерации. 		7452091 205,-		№ заказа евро

7.3

VITODENS 200-W

Принадлежности для контроллера

Принадлежности	Варианты контроллеров		
	<div style="display: flex; justify-content: space-around;"> <div style="text-align: center;"> <p><i>Vitotronic 100</i> Тип HC-1B</p> </div> <div style="text-align: center;"> <p><i>Vitotronic 200</i> Тип HO-1B</p> </div> </div>		
Телекоммуникационная техника			MG W
<p>Vitocom 100, тип LAN1, с телекоммуникационным модулем Для дистанционного управления отопительными установками через Интернет IP-сети (LAN) с использованием DSL-маршрутизатора. Компактное устройство для настенного монтажа.</p>  <ul style="list-style-type: none"> ■ Для управления установкой с помощью Vitotrol App через сервер Vitodata. Для настройки режимов работы, заданных значений и временных программ для макс. 3 отопительных контуров одной отопительной установки. ■ Для управления установкой с помощью Vitodata 100. Для настройки режимов работы, заданных значений и временных программ для всех отопительных контуров одной отопительной установки. <p>Комплект поставки:</p> <ul style="list-style-type: none"> ■ Vitocom 100, тип LAN1, с разъемом LAN. ■ Телекоммуникационный модуль ■ Соединительные кабели для LAN и телекоммуникационного модуля. 	Z011224 334,-		№ заказа евро MG Y
<p>Соединительный кабель LON для обмена данными между контроллерами </p> <ul style="list-style-type: none"> ■ Длина 7,0 м (возможность удлинения с использованием еще одного кабеля). ■ Со штекерами RJ 45. 	-	7143495 43,-	№ заказа евро
<p>Муфта LON, RJ 45 Для удлинения соединительного кабеля LON.</p>	-	7143496 27,-	№ заказа евро
<p>Соединительный штекер LON, RJ 45 Для подключения к кабелю заказчика общей длиной свыше 14 м. 2 шт.</p>	-	7199251 56,-	№ заказа евро

7.3

VITODENS 200-W

Принадлежности для контроллера

Принадлежности	Варианты контроллеров			
	Vitotronic 100 Тип HC1B		Vitotronic 200 Тип HO1B	
Телекоммуникационная техника				MG W
Соединительная розетка LON, RJ 45 Для прокладки кабеля заказчика (CAT 6) под штукатуркой или в кабельном канале, при прокладке на расстояние свыше 14 метров (соединение розетки LON с контроллером с помощью кабеля LON). 2 шт.	-	7171784 66,-		№ заказа евро
Оконечное сопротивление Для окончной нагрузки системной шины на свободных концах должно быть установлено по одному оконечному сопротивлению. 2 шт.	-	7143497 9,10		№ заказа евро
Телекоммуникационный модуль LON Электронная плата для установки в контроллер для обмена данными в LON.	-	7179113 264,-		№ заказа евро

► Информацию о телекоммуникационной технике см. в регистре 18 и в инструкции по проектированию коммуникационных систем.

7.3

VITODENS 200-W

10 лет гарантии

на теплообменники из специальной стали для жидкотопливных/газовых конденсационных котлов мощностью до 150 кВт

Настенный газовый конденсационный котел в виде многокотловой установки мощностью 98 - 594 кВт



Vitodens 200-W

Тип В2НА, многокотловая установка

Настенный газовый конденсационный котел, с модулируемой цилиндрической горелкой Matrix, для режима работы с забором воздуха для горения извне и из помещения установки

Для работы на природном и сжиженном газе

Допустимое рабочее давление 4 бар (0,4 МПа)





Цвет: жемчужный

- Каскадная схема с макс. 6 водогрейными котлами при мощности 98 - 594 кВт
- Нормативный КПД: до 98 % (H_g)/109 % (H_i)
- Долговечность и эффективность благодаря использованию теплообменников Inox-Radial
- Модулируемая цилиндрическая горелка Matrix с длительным сроком службы благодаря использованию жаровой сетки Matrix из нержавеющей стали, стойкой к высоким температурным нагрузкам
- Простой в эксплуатации контроллер Vitotronic с индикацией текста и графики
- Панель управления контроллера может монтироваться на настенной панели.
- Регулятор сжигания Lambda Pro Control для всех видов газа
- Низкий уровень производимого шума благодаря низкой частоте вращения вентилятора

7.3

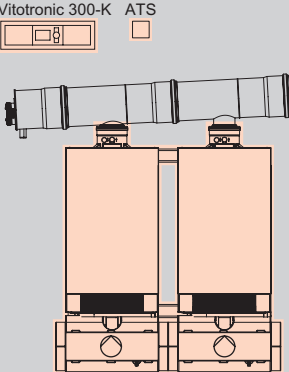
VITODENS 200-W

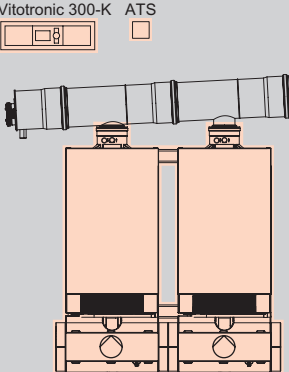
Газовый конденсационный одноконтурный котел для режима работы с забором воздуха для горения извне и из помещения установки
Двухкотловая установка (установка в ряд)

Отопительная установка	Контроллер
 <p>Vitotronic 300-K ATS</p> <p>Установка в ряд</p>	<p>Vitotronic 100/300-K Тип HC1B/MW2B, для режима погодозависимой теплогенерации</p> <p>Многокотловая установка из двух Vitodens 200-W</p> <p>Погодозависимое каскадное подключение до шести котлов Vitodens 200-W с модулируемым режимом и регулированием до двух отопительных контуров со смесителем</p> <ul style="list-style-type: none"> ■ Регулятор и датчик температуры емкостного водонагревателя ■ Возможность обмена данными с Vitotronic 100 через KM-BUS (коммуникационный каскадный модуль в комплекте поставки) ■ Возможность обмена данными с Vitotronic 200-H через LON-BUS (необходимо заказать телекоммуникационный модуль LON) <p>Модуль расширения для 2-го и 3-го отопительного контура № заказа 7164403 479,- евро MG W</p> <p>Для каждого отопительного контура со смесителем дополнительно необходимы принадлежности: Комплект привода смесителя № заказа 7441998 374,- евро MG W</p> 
 <p>Vitotronic 300-K ATS</p> <p>Установка в ряд</p>	<p>Vitotronic 100/300-K Тип HC1B/MW2B, для режима погодозависимой теплогенерации</p> <p>Многокотловая установка из двух Vitodens 200-W</p> <p>Погодозависимое каскадное подключение до шести котлов Vitodens 200-W с модулируемым режимом и регулированием до двух отопительных контуров со смесителем</p> <ul style="list-style-type: none"> ■ Регулятор и датчик температуры емкостного водонагревателя ■ Возможность обмена данными с Vitotronic 100 через KM-BUS (коммуникационный каскадный модуль в комплекте поставки) ■ Возможность обмена данными с Vitotronic 200-H через LON-BUS (необходимо заказать телекоммуникационный модуль LON) <p>Модуль расширения для 2-го и 3-го отопительного контура № заказа 7164403 479,- евро MG W</p> <p>Для каждого отопительного контура со смесителем дополнительно необходимы принадлежности: Комплект привода смесителя № заказа 7441998 374,- евро MG W</p> 

7.3

Указание!

Устройства поставляются предварительно настроенными для работы на природном газе. Переоборудование в пределах групп газа E/LL не требуется.

Комплект поставки:

- Vitodens 200-W аналогично описанию отдельного котла
- Каскадный контроллер Vitotronic 300-K
- Погружной датчик температуры
- Монтажное приспособление или монтажная рама
- Принадлежности для подключения с энергоэффективным насосом и теплоизоляцией

Указание к каскадному контроллеру!

Для управления дополнительными контурами отопления со смесителем через LON-BUS могут быть подключены контроллеры отопительного контура Vitotronic 200-H.

VITODENS 200-W

Газовый конденсационный одноконтурный котел
для режима работы с забором воздуха для горения извне и из помещения установки
Двухкотловая установка (установка в ряд)

Вид монтажа	Топливо	Диапазон номинальной тепловой мощности (кВт) одно-котловой/многокотловой установки при температуре теплоносителя 50/30 °С				№ заказа евро
		12 - 49 12 - 98	12 - 60 12 - 120	20 - 80 20 - 160	20 - 99 20 - 198	
Монтаж на стене с монтажным приспособлением	Природный газ Е (Н) сжиженный газ Р	B2HAI47 10.784,-	B2HAI48 11.908,-	B2HAI49 13.516,-	B2HAI50 15.442,-	№ заказа евро
В произвольном месте с монтажной стойкой	Природный газ Е (Н) сжиженный газ Р	B2HAI51 11.051,-	B2HAI52 12.175,-	B2HAI53 13.783,-	B2HAI54 15.709,-	№ заказа евро
Технические данные						
Мощность 80/60°С для одного котла.		10,9 - 45,0	10,9 - 55,2	18,2 - 74,1	18,2 - 90,9	кВт
Мощность 80/60°С многокотловая установка.		10,9 - 90,0	10,9 - 110,4	18,2 - 148,2	18,2 - 181,8	кВт

Устройства прошли испытания и сертифицированы для работы на природном газе.



Указания!

- Для монтажа необходимо заказать гидравлический разделитель или адаптер каскадного модуля, см. раздел "Принадлежности".
- Данные о номинальной тепловой мощности действительны для эксплуатации на природном газе. Данные о работе на сжиженном газе приведены в инструкции по проектированию.
- Информацию о каскадных дымоходах для режима работы с забором воздуха для горения из помещения установки см. в разделе "Принадлежности".

7.3

VITODENS 200-W

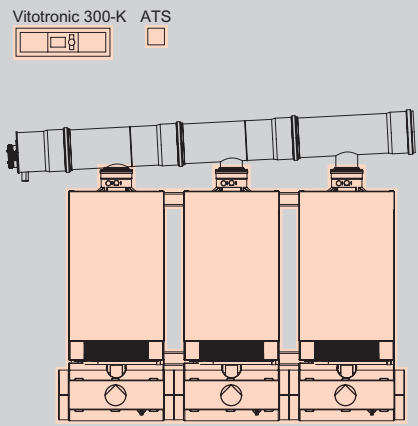
Газовый конденсационный одноконтурный котел для режима работы с забором воздуха для горения извне и из помещения установки
Трехкотловая установка (установка в ряд)

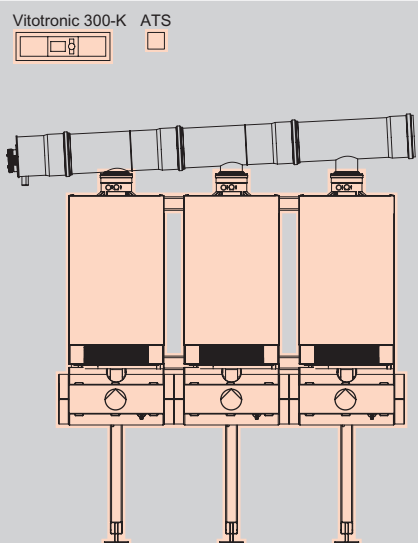
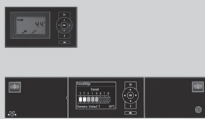
Отопительная установка	Контроллер
 <p>Vitotronic 300-K ATS</p> <p>Установка в ряд</p>	<p>Vitotronic 100/300-K Тип HC1B/MW2B, для режима погодозависимой теплогенерации</p> <p>Многокотловая установка из трех Vitodens 200-W</p> <p>Погодозависимое каскадное подключение до шести котлов Vitodens 200-W с модулируемым режимом и регулированием до двух отопительных контуров со смесителем</p> <ul style="list-style-type: none"> ■ Регулятор и датчик температуры емкостного водонагревателя ■ Возможность обмена данными с Vitotronic 100 через KM-BUS (коммуникационный каскадный модуль в комплекте поставки) ■ Возможность обмена данными с Vitotronic 200-H через LON-BUS (необходимо заказать телекоммуникационный модуль LON) <p>Модуль расширения для 2-го и 3-го отопительного контура № заказа 7164403 479,- евро MG W</p> <p>Для каждого отопительного контура со смесителем дополнительно необходимы принадлежности: Комплект привода смесителя № заказа 7441998 374,- евро MG W</p> 
 <p>Vitotronic 300-K ATS</p> <p>Установка в ряд</p>	<p>Vitotronic 100/300-K Тип HC1B/MW2B, для режима погодозависимой теплогенерации</p> <p>Многокотловая установка из трех Vitodens 200-W</p> <p>Погодозависимое каскадное подключение до шести котлов Vitodens 200-W с модулируемым режимом и регулированием до двух отопительных контуров со смесителем</p> <ul style="list-style-type: none"> ■ Регулятор и датчик температуры емкостного водонагревателя ■ Возможность обмена данными с Vitotronic 100 через KM-BUS (коммуникационный каскадный модуль в комплекте поставки) ■ Возможность обмена данными с Vitotronic 200-H через LON-BUS (необходимо заказать телекоммуникационный модуль LON) <p>Модуль расширения для 2-го и 3-го отопительного контура № заказа 7164403 479,- евро MG W</p> <p>Для каждого отопительного контура со смесителем дополнительно необходимы принадлежности: Комплект привода смесителя № заказа 7441998 374,- евро MG W</p> 

7.3

Указание!

Устройства поставляются предварительно настроенными для работы на природном газе. Переоборудование в пределах групп газа E/LL не требуется.

Комплект поставки:

- Vitodens 200-W аналогично описанию отдельного котла
- Каскадный контроллер Vitotronic 300-K
- Погружной датчик температуры
- Монтажное приспособление или монтажная рама
- Принадлежности для подключения с энергоэффективным насосом и теплоизоляцией

Указание к каскадному контроллеру!

Для управления дополнительными контурами отопления со смесителем через LON-BUS могут быть подключены контроллеры отопительного контура Vitotronic 200-H.

VITODENS 200-W

Газовый конденсационный одноконтурный котел
для режима работы с забором воздуха для горения извне и из помещения установки
Трехкотловая установка (установка в ряд)

Вид монтажа	Топливо	Диапазон номинальной тепловой мощности (кВт) одно-котловой/многокотловой установки при температуре теплоносителя 50/30 °С				№ заказа евро
		12 - 49 12 - 147	12 - 60 12 - 180	20 - 80 20 - 240	20 - 99 20 - 297	
Монтаж на стене с монтажным приспособлением	Природный газ E (H) сжиженный газ P	B2HAI55 15.561,-	B2HAI56 17.247,-	B2HAI57 19.659,-	B2HAI58 22.548,-	№ заказа евро
В произвольном месте с монтажной стойкой	Природный газ E (H) сжиженный газ P	B2HAI59 15.857,-	B2HAI60 17.543,-	B2HAI61 19.955,-	B2HAI62 22.844,-	№ заказа евро
Технические данные						
Мощность 80/60°C для одного котла.		10,9 - 45,0	10,9 - 55,2	18,2 - 74,1	18,2 - 90,9	кВт
Мощность 80/60°C многокотловая установка.		10,9 - 90,0	10,9 - 110,4	18,2 - 148,2	18,2 - 181,8	кВт

7.3

Устройства прошли испытания и сертифицированы для работы на природном газе.

Указания!

- Для монтажа необходимо заказать гидравлический разделитель или адаптер каскадного модуля, см. раздел "Принадлежности".
- Данные о номинальной тепловой мощности действительны для эксплуатации на природном газе. Данные о работе на сжиженном газе приведены в инструкции по проектированию.
- Информацию о каскадных дымоходах для режима работы с забором воздуха для горения из помещения установки см. в разделе "Принадлежности".

5695688

VITODENS 200-W

Газовый конденсационный одноконтурный котел для режима работы с забором воздуха для горения извне и из помещения установки
Четырехкотловая установка (установка в ряд)

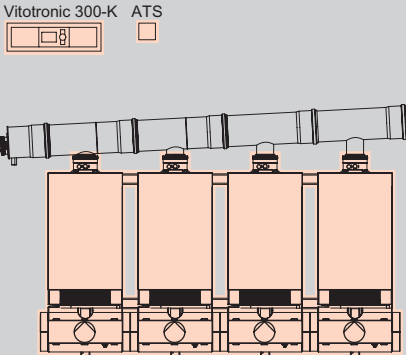
Отопительная установка	Контроллер
 <p>Vitotronic 300-K ATS</p> <p>Установка в ряд</p>	<p>Vitotronic 100/300-K Тип HC1B/MW2B, для режима погодозависимой теплогенерации</p> <p>Многокотловая установка из четырех Vitodens 200-W</p> <p>Погодозависимое каскадное подключение до шести котлов Vitodens 200-W с модулируемым режимом и регулированием до двух отопительных контуров со смесителем</p> <ul style="list-style-type: none"> ■ Регулятор и датчик температуры емкостного водонагревателя ■ Возможность обмена данными с Vitotronic 100 через KM-BUS (коммуникационный каскадный модуль в комплекте поставки) ■ Возможность обмена данными с Vitotronic 200-H через LON-BUS (необходимо заказать телекоммуникационный модуль LON) <p>Модуль расширения для 2-го и 3-го отопительного контура № заказа 7164403 479,- евро MG W</p> <p>Для каждого отопительного контура со смесителем дополнительно необходимы принадлежности: Комплект привода смесителя № заказа 7441998 374,- евро MG W</p>
 <p>Vitotronic 300-K ATS</p> <p>Установка в ряд</p>	<p>Vitotronic 100/300-K Тип HC1B/MW2B, для режима, зависящего от тепловой нагрузки</p> <p>Многокотловая установка из четырех Vitodens 200-W</p> <p>Погодозависимое каскадное подключение до шести котлов Vitodens 200-W с модулируемым режимом и регулированием до двух отопительных контуров со смесителем</p> <ul style="list-style-type: none"> ■ Регулятор и датчик температуры емкостного водонагревателя ■ Возможность обмена данными с Vitotronic 100 через KM-BUS (коммуникационный каскадный модуль в комплекте поставки) ■ Возможность обмена данными с Vitotronic 200-H через LON-BUS (необходимо заказать телекоммуникационный модуль LON) <p>Модуль расширения для 2-го и 3-го отопительного контура № заказа 7164403 479,- евро MG W</p> <p>Для каждого отопительного контура со смесителем дополнительно необходимы принадлежности: Комплект привода смесителя № заказа 7441998 374,- евро MG W</p>

7.3

Указание!

Устройства поставляются предварительно настроенными для работы на природном газе. Переоборудование в пределах групп газа E/LL не требуется.

Комплект поставки:

- Vitodens 200-W аналогично описанию отдельного котла
- Каскадный контроллер Vitotronic 300-K
- Погружной датчик температуры
- Монтажное приспособление или монтажная рама
- Принадлежности для подключения с энергоэффективным насосом и теплоизоляцией

Указание к каскадному контроллеру!

Для управления дополнительными контурами отопления со смесителем через LON-BUS могут быть подключены контроллеры отопительного контура Vitotronic 200-H.

VITODENS 200-W

Газовый конденсационный одноконтурный котел
для режима работы с забором воздуха для горения извне и из помещения установки
Четырехкотловая установка (установка в ряд)

Вид монтажа	Топливо	Диапазон номинальной тепловой мощности (кВт) одно-котловой/многокотловой установки при температуре теплоносителя 50/30 °С				MG W
		12 - 49 12 - 196	12 - 60 12 - 240	20 - 80 20 - 320	20 - 99 20 - 396	
Монтаж на стене с монтажным приспособлением	Природный газ E (H) сжиженный газ P	B2HAI63 20.505,-	B2HAI64 22.753,-	B2HAI65 25.969,-	B2HAI66 29.821,-	№ заказа евро
В произвольном месте с монтажной стойкой	Природный газ E (H) сжиженный газ P	B2HAI67 20.921,-	B2HAI68 23.169,-	B2HAI69 26.385,-	B2HAI70 30.237,-	№ заказа евро
Технические данные						
Мощность 80/60°С для одного котла.		10,9 - 45,0	10,9 - 55,2	18,2 - 74,1	18,2 - 90,9	кВт
Мощность 80/60°С многокотловая установка.		10,9 - 180,0	10,9 - 220,8	18,2 - 296,4	18,2 - 363,6	кВт

7.3

Устройства прошли испытания и сертифицированы для работы на природном газе.

Указания!

- Для монтажа необходимо заказать гидравлический разделитель или адаптер каскадного модуля, см. раздел "Принадлежности".
- Данные о номинальной тепловой мощности действительны для эксплуатации на природном газе. Данные о работе на сжиженном газе приведены в инструкции по проектированию.
- Информацию о каскадных дымоходах для режима работы с забором воздуха для горения из помещения установки см. в разделе "Принадлежности".

VITODENS 200-W

Газовый конденсационный одноконтурный котел для режима работы с забором воздуха для горения извне и из помещения установки
Пятикотловая установка (установка в ряд)

Отопительная установка	Контроллер
<p>Установка в ряд</p>	<p>Vitotronic 100/300-K Тип HC1B/MW2B, для режима погодозависимой теплогенерации</p> <p>Многокотловая установка из пяти Vitodens 200-W</p> <p>Погодозависимое каскадное подключение до шести котлов Vitodens 200-W с модулируемым режимом и регулированием до двух отопительных контуров со смесителем</p> <ul style="list-style-type: none"> ■ Регулятор и датчик температуры емкостного водонагревателя ■ Возможность обмена данными с Vitotronic 100 через KM-BUS (коммуникационный каскадный модуль в комплекте поставки) ■ Возможность обмена данными с Vitotronic 200-H через LON-BUS (необходимо заказать телекоммуникационный модуль LON) <p>Модуль расширения для 2-го и 3-го отопительного контура № заказа 7164403 479,- евро MG W</p> <p>Для каждого отопительного контура со смесителем дополнительно необходимы принадлежности: Комплект привода смесителя № заказа 7441998 374,- евро MG W</p>
<p>Установка в ряд</p>	<p>Vitotronic 100/300-K Тип HC1B/MW2B, для режима погодозависимой теплогенерации</p> <p>Многокотловая установка из пяти Vitodens 200-W</p> <p>Погодозависимое каскадное подключение до шести котлов Vitodens 200-W с модулируемым режимом и регулированием до двух отопительных контуров со смесителем</p> <ul style="list-style-type: none"> ■ Регулятор и датчик температуры емкостного водонагревателя ■ Возможность обмена данными с Vitotronic 100 через KM-BUS (коммуникационный каскадный модуль в комплекте поставки) ■ Возможность обмена данными с Vitotronic 200-H через LON-BUS (необходимо заказать телекоммуникационный модуль LON) <p>Модуль расширения для 2-го и 3-го отопительного контура № заказа 7164403 479,- евро MG W</p> <p>Для каждого отопительного контура со смесителем дополнительно необходимы принадлежности: Комплект привода смесителя № заказа 7441998 374,- евро MG W</p>

7.3

Указание!

Устройства поставляются предварительно настроенными для работы на природном газе. Переоборудование в пределах групп газа E/LL не требуется.

Комплект поставки:

- Vitodens 200-W аналогично описанию отдельного котла
- Каскадный контроллер Vitotronic 300-K
- Погружной датчик температуры
- Монтажное приспособление или монтажная рама
- Принадлежности для подключения с энергоэффективным насосом и теплоизоляцией

Указание к каскадному контроллеру!

Для управления дополнительными контурами отопления со смесителем через LON-BUS могут быть подключены контроллеры отопительного контура Vitotronic 200-H.

VITODENS 200-W

Газовый конденсационный одноконтурный котел
для режима работы с забором воздуха для горения извне и из помещения установки
Пятикотловая установка (установка в ряд)

Вид монтажа	Топливо	Диапазон номинальной тепловой мощности (кВт) одно-котловой/многокотловой установки при температуре теплоносителя 50/30 °С				№ заказа евро
		12 - 49 12 - 245	12 - 60 12 - 300	20 - 80 20 - 400	20 - 99 20 - 495	
Монтаж на стене с монтажным приспособлением	Природный газ E (H) сжиженный газ P	B2HAI71 25.282,-	B2HAI72 28.092,-	B2HAI73 32.112,-	B2HAI74 36.927,-	№ заказа евро
В произвольном месте с монтажной стойкой	Природный газ E (H) сжиженный газ P	B2HAI75 25.727,-	B2HAI76 28.537,-	B2HAI77 32.557,-	B2HAI78 37.372,-	№ заказа евро
Технические данные						
Мощность 80/60°С для одного котла.		10,9 - 45,0	10,9 - 55,2	18,2 - 74,1	18,2 - 90,9	кВт
Мощность 80/60°С многокотловая установка.		10,9 - 225,0	10,9 - 276,0	18,2 - 370,5	18,2 - 454,5	кВт

Устройства прошли испытания и сертифицированы для работы на природном газе.

Указания!





- Для монтажа необходимо заказать гидравлический разделитель или адаптер каскадного модуля, см. раздел "Принадлежности".
- Данные о номинальной тепловой мощности действительны для эксплуатации на природном газе. Данные о работе на сжиженном газе приведены в инструкции по проектированию.
- Информацию о каскадных дымоходах для режима работы с забором воздуха для горения из помещения установки см. в разделе "Принадлежности".

7.3

5695688

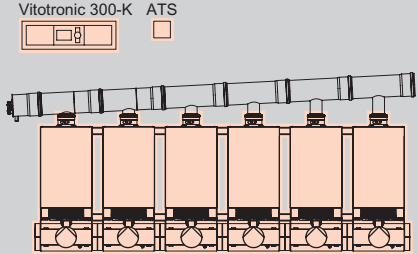
VITODENS 200-W

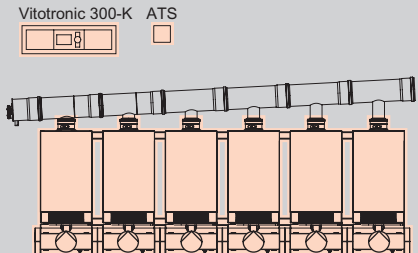
Газовый конденсационный одноконтурный котел для режима работы с забором воздуха для горения извне и из помещения установки
Шестикотловая установка (установка в ряд)

Отопительная установка	Контроллер
 <p>Vitotronic 300-K ATS</p> <p>Установка в ряд</p>	<p>Vitotronic 100/300-K Тип HC1B/MW2B, для режима погодозависимой теплогенерации</p> <p>Многокотловая установка из шести Vitodens 200-W</p> <p>Погодозависимое каскадное подключение до шести котлов Vitodens 200-W с модулируемым режимом и регулированием до двух отопительных контуров со смесителем</p> <ul style="list-style-type: none"> ■ Регулятор и датчик температуры емкостного водонагревателя ■ Возможность обмена данными с Vitotronic 100 через KM-BUS (коммуникационный каскадный модуль в комплекте поставки) ■ Возможность обмена данными с Vitotronic 200-H через LON-BUS (необходимо заказать телекоммуникационный модуль LON) <p>Модуль расширения для 2-го и 3-го отопительного контура № заказа 7164403 479,- евро MG W</p> <p>Для каждого отопительного контура со смесителем дополнительно необходимы принадлежности: Комплект привода смесителя № заказа 7441998 374,- евро MG W</p> 
 <p>Vitotronic 300-K ATS</p> <p>Установка в ряд</p>	<p>Vitotronic 100/300-K Тип HC1B/MW2B, для режима погодозависимой теплогенерации</p> <p>Многокотловая установка из шести Vitodens 200-W</p> <p>Погодозависимое каскадное подключение до шести котлов Vitodens 200-W с модулируемым режимом и регулированием до двух отопительных контуров со смесителем</p> <ul style="list-style-type: none"> ■ Регулятор и датчик температуры емкостного водонагревателя ■ Возможность обмена данными с Vitotronic 100 через KM-BUS (коммуникационный каскадный модуль в комплекте поставки) ■ Возможность обмена данными с Vitotronic 200-H через LON-BUS (необходимо заказать телекоммуникационный модуль LON) <p>Модуль расширения для 2-го и 3-го отопительного контура № заказа 7164403 479,- евро MG W</p> <p>Для каждого отопительного контура со смесителем дополнительно необходимы принадлежности: Комплект привода смесителя № заказа 7441998 374,- евро MG W</p> 

7.3

Указание!

Устройства поставляются предварительно настроенными для работы на природном газе. Переоборудование в пределах групп газа E/L не требуется.

Комплект поставки:

- Vitodens 200-W аналогично описанию отдельного котла
- Каскадный контроллер Vitotronic 300-K
- Погружной датчик температуры
- Монтажное приспособление или монтажная рама
- Принадлежности для подключения с энергоэффективным насосом и теплоизоляцией

Указание к каскадному контроллеру!

Для управления дополнительными контурами отопления со смесителем через LON-BUS могут быть подключены контроллеры отопительного контура Vitotronic 200-H.

VITODENS 200-W

Газовый конденсационный одноконтурный котел
для режима работы с забором воздуха для горения извне и из помещения установки
Шестикотловая установка (установка в ряд)

Вид монтажа	Топливо	Диапазон номинальной тепловой мощности (кВт) одно-котловой/многокотловой установки при температуре теплоносителя 50/30 °С				№ заказа евро
		12 - 49 12 - 294	12 - 60 12 - 360	20 - 80 20 - 480	20 - 99 20 - 594	
Монтаж на стене с монтажным приспособлением	Природный газ E (H) сжиженный газ P	B2HAI79 30.059,-	B2HAI80 33.431,-	B2HAI81 38.255,-	B2HAI82 44.033,-	№ заказа евро
В произвольном месте с монтажной стойкой	Природный газ E (H) сжиженный газ P	B2HAI83 30.533,-	B2HAI84 33.905,-	B2HAI85 38.729,-	B2HAI86 44.507,-	№ заказа евро
Технические данные						
Мощность 80/60°С для одного котла.		10,9 - 45,0	10,9 - 55,2	18,2 - 74,1	18,2 - 90,9	кВт
Мощность 80/60°С многокотловая установка.		10,9 - 270,0	10,9 - 331,2	18,2 - 444,6	18,2 - 545,4	кВт

7.3

Устройства прошли испытания и сертифицированы для работы на природном газе.



Указания!

- Для монтажа необходимо заказать гидравлический разделитель или адаптер каскадного модуля, см. раздел "Принадлежности".
- Данные о номинальной тепловой мощности действительны для эксплуатации на природном газе. Данные о работе на сжиженном газе приведены в инструкции по проектированию.
- Информацию о каскадных дымоходах для режима работы с забором воздуха для горения из помещения установки см. в разделе "Принадлежности".

5695688

VITODENS 200-W

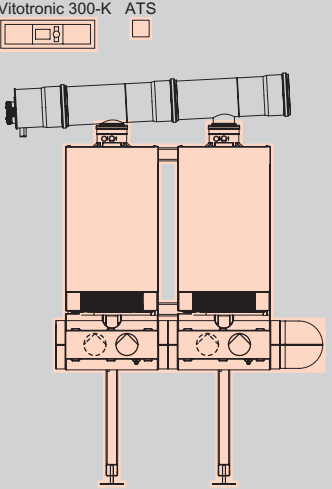
Газовый конденсационный одноконтурный котел
для режима работы с забором воздуха для горения извне и из помещения установки
Четырехкотловая установка (блочный монтаж)

Отопительная установка	Контроллер
 <p>Vitotronic 300-K ATS</p> <p>Свободная установка каскада с использованием монтажной стойки (блочная установка)</p>	<p>Vitotronic 100/300-K Тип HC1B/MW2B, для режима погодозависимой теплогенерации</p> <p>Многокотловая установка из четырех Vitodens 200-W</p> <p>Погодозависимое каскадное подключение до шести котлов Vitodens 200-W с модулируемым режимом и регулированием до двух отопительных контуров со смесителем</p> <ul style="list-style-type: none">■ Регулятор и датчик температуры емкостного водонагревателя■ Возможность обмена данными с Vitotronic 100 через KM-BUS (коммуникационный каскадный модуль в комплекте поставки)■ Возможность обмена данными с Vitotronic 200-H через LON-BUS (необходимо заказать телекоммуникационный модуль LON) <p>Модуль расширения для 2-го и 3-го отопительного контура № заказа 7164403 479,- евро MG W</p> <p>Для каждого отопительного контура со смесителем дополнительно необходимы принадлежности: Комплект привода смесителя № заказа 7441998 374,- евро MG W</p> 

Указание!

Устройства поставляются предварительно настроенными для работы на природном газе. Переоборудование в пределах групп газа E/LL не требуется.

Комплект поставки:

- Vitodens 200-W аналогично описанию отдельного котла
- Каскадный контроллер Vitotronic 300-K
- Погружной датчик температуры
- Монтажная рама
- Принадлежности для подключения с энергоэффективным насосом и теплоизоляцией

Указание к каскадному контроллеру!

Для управления дополнительными контурами отопления со смесителем через LON-BUS могут быть подключены контроллеры отопительного контура Vitotronic 200-H.

VITODENS 200-W

Газовый конденсационный одноконтурный котел
для режима работы с забором воздуха для горения извне и из помещения установки
Четырехкотловая установка (блочный монтаж)

Вид монтажа	Топливо	Диапазон номинальной тепловой мощности (кВт) одно-котловой/многокотловой установки при температуре теплоносителя 50/30 °С				№ заказа евро
		12 - 49 12 - 196	12 - 60 12 - 240	20 - 80 20 - 320	20 - 99 20 - 396	
В произвольном месте с монтажной стойкой	Природный газ Е (Н) сжиженный газ Р	B2HAI87 21.367,-	B2HAI88 23.615,-	B2HAI89 26.831,-	B2HAI90 30.683,-	
Технические данные						
Мощность 80/60°С для одного котла.		10,9 - 45,0	10,9 - 55,2	18,2 - 74,1	18,2 - 90,9	кВт
Мощность 80/60°С многокотловая установка.		10,9 - 180,0	10,9 - 220,8	18,2 - 296,4	18,2 - 363,6	кВт

Устройства прошли испытания и сертифицированы для работы на природном газе.





Указание!

Для монтажа необходимо заказать гидравлический разделитель или адаптер каскадного модуля, см. раздел "Принадлежности".

- Информацию о каскадных дымоходах для режима работы с забором воздуха для горения из помещения установки см. в разделе "Принадлежности".

VITODENS 200-W

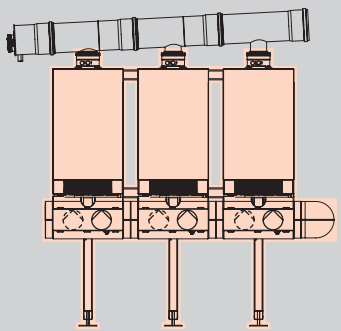
Газовый конденсационный одноконтурный котел для режима работы с забором воздуха для горения извне и из помещения установки
Шестикотловая установка (блочный монтаж)

Отопительная установка	Контроллер
<p>Vitotronic 300-K ATS  </p>  <p>Свободная установка каскада с использованием монтажной стойки (блочная установка)</p>	<p>Vitotronic 100/300-K Тип HC1B/MW2B, для режима погодозависимой теплогенерации</p>   <p>Многокотловая установка из шести Vitodens 200-W</p> <p>Погодозависимое каскадное подключение до шести котлов Vitodens 200-W с модулируемым режимом и регулированием до двух отопительных контуров со смесителем</p> <ul style="list-style-type: none">■ Регулятор и датчик температуры емкостного водонагревателя■ Возможность обмена данными с Vitotronic 100 через KM-BUS (коммуникационный каскадный модуль в комплекте поставки)■ Возможность обмена данными с Vitotronic 200-H через LON-BUS (необходимо заказать телекоммуникационный модуль LON) <p>Модуль расширения для 2-го и 3-го отопительного контура № заказа 7164403 479,- евро MG W</p> <p>Комплект привода смесителя № заказа 7441998 374,- евро MG W</p>

Указание!

Устройства поставляются предварительно настроенными для работы на природном газе. Переоборудование в пределах групп газа E/LL не требуется.

7.3

 Комплект поставки:

- Vitodens 200-W аналогично описанию отдельного котла
- Каскадный контроллер Vitotronic 300-K
- Погружной датчик температуры
- Монтажная рама
- Принадлежности для подключения с энергоэффективным насосом и теплоизоляцией

Указание к каскадному контроллеру!

Для управления дополнительными контурами отопления со смесителем через LON-BUS могут быть подключены контроллеры отопительного контура Vitotronic 200-H.

VITODENS 200-W

Газовый конденсационный одноконтурный котел
для режима работы с забором воздуха для горения извне и из помещения установки
Шестикотловая установка (блочный монтаж)

Вид монтажа	Топливо	Диапазон номинальной тепловой мощности (кВт) одно-котловой/многокотловой установки при температуре теплоносителя 50/30 °С				№ заказа евро
		12 - 49 12 - 294	12 - 60 12 - 360	20 - 80 20 - 480	20 - 99 20 - 594	
В произвольном месте с монтажной стойкой	Природный газ Е (Н) сжиженный газ Р	B2HAI91 30.979,-	B2HAI92 34.351,-	B2HAI93 39.175,-	B2HAI94 44.953,-	
Технические данные						
Мощность 80/60°С для одного котла.		10,9 - 45,0	10,9 - 55,2	18,2 - 74,1	18,2 - 90,9	кВт
Мощность 80/60°С многокотловая установка.		10,9 - 270,0	10,9 - 331,2	18,2 - 444,6	18,2 - 545,5	кВт

Устройства прошли испытания и сертифицированы для работы на природном газе.



Указание!

Для монтажа необходимо заказать гидравлический разделитель или адаптер каскадного модуля, см. раздел "Принадлежности".

- Информацию о каскадных дымоходах для режима работы с забором воздуха для горения из помещения установки см. в разделе "Принадлежности".

VITODENS 200-W

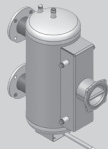
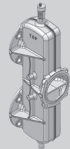
Принадлежности
Гидравлические разделители

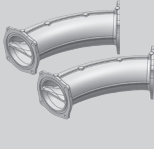
Принадлежности			
Гидравлический разделитель			MG W
Гидравлический разделитель DN 80 Может применяться с установками мощностью до 594 кВт. ■ С теплоизоляцией		ZK02627 1.131,-	№ заказа евро
Соединительный комплект отопительного контура			MG W
Адаптер каскадного модуля DN 100 Для установки заказчиком без гидравлического разделителя. С теплоизоляцией		ZK02628 245,-	№ заказа евро
Переходной фланец DN 80 на R2 Может применяться с установками мощностью до 200 кВт, в сочетании с гидравлическим разделителем.		7456326 171,-	№ заказа евро
Переходной фланец DN 100 на R 2 Может применяться с установками мощностью до 200 кВт, в сочетании с адаптером каскадного модуля DN 100.		ZK02629 165,-	№ заказа евро
Комплект трубных колен 90° Для установки многокотловой установки и гидравлического разделителя в углу (установка в ряд). ■ С теплоизоляцией <i>При установке многокотловой установки в углу использование каскадных дымоходов невозможно.</i>		ZK02630 1.091,-	№ заказа евро

Указание!

При монтаже без гидравлического разделителя соблюдать требования технической документации!

7.3

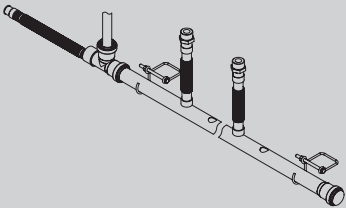
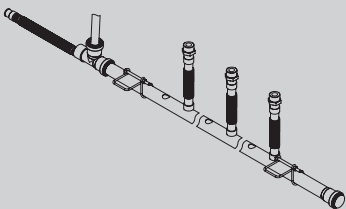
Принадлежности			MG W
Коллектор конденсата 2-котловой установки		ZK02631 83,-	№ заказа евро
Коллектор конденсата 3-котловой установки		ZK02632 97,-	№ заказа евро

VITODENS 200-W

Принадлежности
Гидравлические разделители

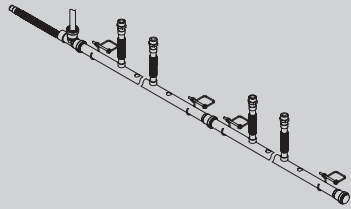
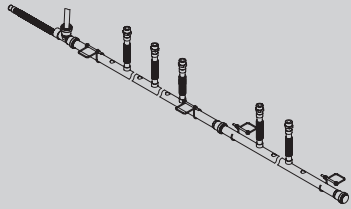
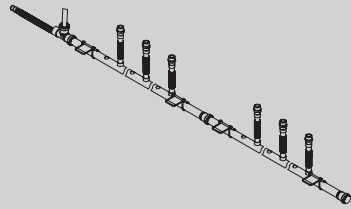
Принадлежности			
Принадлежности			MG W
Коллектор конденсата 4-котловой установки Блочная установка и установка в ряд		ZK02633 166,-	№ заказа евро
Коллектор конденсата 5-котловой установки		ZK02634 180,-	№ заказа евро
Коллектор конденсата 6-котловой установки Блочная установка и установка в ряд		ZK02635 194,-	№ заказа евро

7.3

VITODENS 200-W

Принадлежности
Каскадные дымоходы для установки в ряд

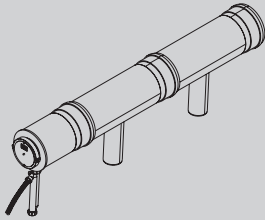
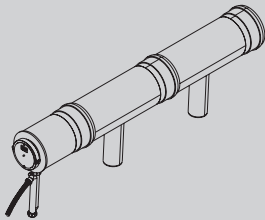
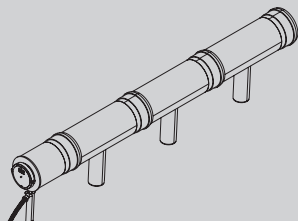
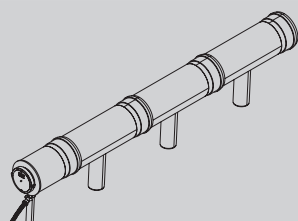
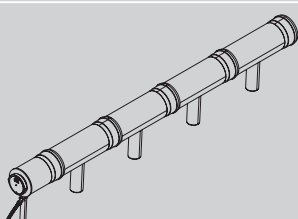
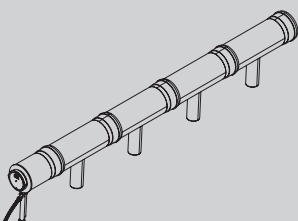
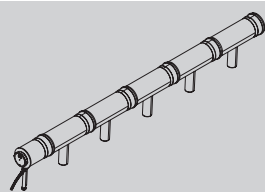
Принадлежности			
Каскадный дымоход			MG W
<p>Каскадный дымоход 2-котловой установки Для установки в ряд Vitodens 200-W мощностью 49 или 60 кВт.</p> <ul style="list-style-type: none"> ■ Коллектор уходящих газов ■ Концевой элемент с конденсатоотводчиком и сифоном <p>Патрубок дымохода Ø 160 мм. Макс. длина дымохода 30 м.</p>		ZK00675 532,-	№ заказа евро
<p>Каскадный дымоход 2-котловой установки Для установки в ряд Vitodens 200-W мощностью 80 или 99 кВт.</p> <ul style="list-style-type: none"> ■ Коллектор уходящих газов ■ Концевой элемент с конденсатоотводчиком и сифоном <p>Патрубок дымохода Ø 200 мм. Макс. длина дымохода 30 м.</p>		ZK00676 874,-	№ заказа евро
<p>Каскадный дымоход 3-котловой установки Для установки в ряд Vitodens 200-W мощностью 49 или 60 кВт.</p> <ul style="list-style-type: none"> ■ Коллектор уходящих газов ■ Концевой элемент с конденсатоотводчиком и сифоном <p>Патрубок дымохода Ø 160 мм. Макс. длина дымохода 30 м.</p>		ZK00678 731,-	№ заказа евро
<p>Каскадный дымоход 3-котловой установки Для установки в ряд Vitodens 200-W мощностью 80 или 99 кВт.</p> <ul style="list-style-type: none"> ■ Коллектор уходящих газов ■ Концевой элемент с конденсатоотводчиком и сифоном <p>Патрубок дымохода Ø 200 мм. Макс. длина дымохода 30 м.</p>		ZK00679 1.157,-	№ заказа евро
<p>Каскадный дымоход 4-котловой установки Для установки в ряд Vitodens 200-W мощностью 49 или 60 кВт.</p> <ul style="list-style-type: none"> ■ Коллектор уходящих газов ■ Концевой элемент с конденсатоотводчиком и сифоном <p>Патрубок дымохода Ø 200 мм. Макс. длина дымохода 30 м.</p>		ZK00681 1.210,-	№ заказа евро
<p>Каскадный дымоход 4-котловой установки Для установки в ряд Vitodens 200-W мощностью 80 или 99 кВт.</p> <ul style="list-style-type: none"> ■ Коллектор уходящих газов ■ Концевой элемент с конденсатоотводчиком и сифоном <p>Патрубок дымохода Ø 200 мм. Макс. длина дымохода 30 м.</p>		ZK00682 1.408,-	№ заказа евро
<p>Каскадный дымоход 5-котловой установки Для установки в ряд Vitodens 200-W мощностью 49 или 60 кВт.</p> <ul style="list-style-type: none"> ■ Коллектор уходящих газов ■ Концевой элемент с конденсатоотводчиком и сифоном <p>Патрубок дымохода Ø 250 мм Макс. длина дымохода 30 м</p>		ZK02636 3.607,-	№ заказа евро

7.3

VITODENS 200-W

Принадлежности
Каскадные дымоходы для установки в ряд

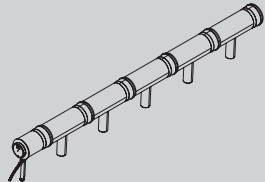
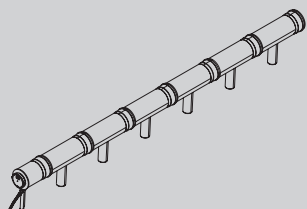
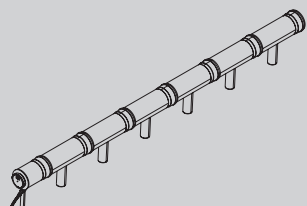
Принадлежности			
Каскадный дымоход			MG W
<p>Каскадный дымоход 5-котловой установки Для установки в ряд Vitodens 200-W мощностью 80 или 99 кВт.</p> <ul style="list-style-type: none"> ■ Коллектор уходящих газов ■ Концевой элемент с конденсатоотводчиком и сифоном <p>Патрубок дымохода Ø 250 мм Макс. длина дымохода 30 м</p>		ZK02637 3.431,-	№ заказа евро
<p>Каскадный дымоход 6-котловой установки Для установки в ряд Vitodens 200-W мощностью 49 или 60 кВт.</p> <ul style="list-style-type: none"> ■ Коллектор уходящих газов ■ Концевой элемент с конденсатоотводчиком и сифоном <p>Патрубок дымохода Ø 250 мм Макс. длина дымохода 30 м</p>		ZK00684 4.102,-	№ заказа евро
<p>Каскадный дымоход 6-котловой установки Для установки в ряд Vitodens 200-W мощностью 80 или 99 кВт.</p> <ul style="list-style-type: none"> ■ Коллектор уходящих газов ■ Концевой элемент с конденсатоотводчиком и сифоном <p>Патрубок дымохода Ø 250 мм Макс. длина дымохода 30 м</p>		ZK00685 3.814,-	№ заказа евро

Указания!

Отвод уходящих газов осуществляется по одностенным трубам, изготовленным из пластика (полипропилен) – см. регистр 22. Максимальная длина трубопровода рассчитывается от присоединительного элемента котла до выходного отверстия шахты. Конденсационные котлы с номинальной тепловой мощностью от 50 кВт должны устанавливаться в отдельном вентилируемом помещении, имеющем отверстие для приточного воздуха. Свободное поперечное сечение должно составлять 150 см² плюс 2 см² для каждого кВт, превышающего предел 50 кВт.

VITODENS 200-W

Принадлежности
Каскадные дымоходы для блочного монтажа

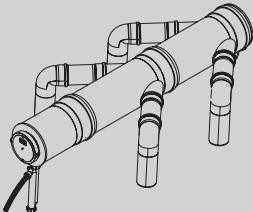
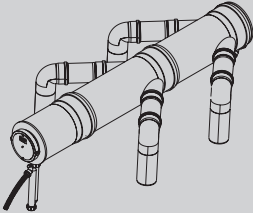
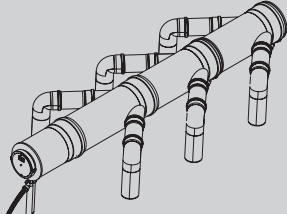
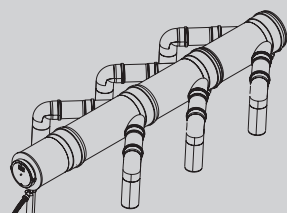
Принадлежности			
Каскадный дымоход			MG W
<p>Каскадный дымоход 4-котловой установки Для блочного монтажа Vitodens 200-W мощностью 49 или 60 кВт.</p> <ul style="list-style-type: none"> ■ Коллектор уходящих газов ■ Концевой элемент с конденсатоотводчиком и сифоном <p>Патрубок дымохода Ø 200 мм. Макс. длина дымохода 30 м</p>		ZK00689 1.274,-	№ заказа евро
<p>Каскадный дымоход 4-котловой установки Для блочного монтажа Vitodens 200-W мощностью 80 или 99 кВт.</p> <ul style="list-style-type: none"> ■ Коллектор уходящих газов ■ Концевой элемент с конденсатоотводчиком и сифоном <p>Патрубок дымохода Ø 250 мм. Макс. длина дымохода 30 м</p>		ZK00690 2.514,-	№ заказа евро
<p>Каскадный дымоход 6-котловой установки Для блочного монтажа Vitodens 200-W мощностью 49 или 60 кВт.</p> <ul style="list-style-type: none"> ■ Коллектор уходящих газов ■ Концевой элемент с конденсатоотводчиком и сифоном <p>Патрубок дымохода Ø 250 мм. Макс. длина дымохода 30 м</p>		ZK00691 3.160,-	№ заказа евро
<p>Каскадный дымоход 6-котловой установки Для блочного монтажа Vitodens 200-W мощностью 80 или 99 кВт.</p> <ul style="list-style-type: none"> ■ Коллектор уходящих газов ■ Концевой элемент с конденсатоотводчиком и сифоном <p>Патрубок дымохода Ø 250 мм. Макс. длина дымохода 30 м</p>		ZK00692 3.343,-	№ заказа евро

Указания!

Отвод уходящих газов осуществляется по одностенным трубам, изготовленным из пластика (полипропилен) – см. регистр 22. Максимальная длина трубопровода рассчитывается от присоединительного элемента котла до выходного отверстия шахты. Конденсационные котлы с номинальной тепловой мощностью от 50 кВт должны устанавливаться в отдельном вентилируемом помещении, имеющем отверстие для приточного воздуха. Свободное поперечное сечение должно составлять 150 см² плюс 2 см² для каждого кВт, превышающего предел 50 кВт.

VITODENS 200-W

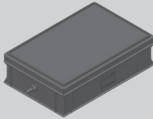

Принадлежности
Каскадные дымоходы для блочного монтажа

Принадлежности			
Устройства нейтрализации конденсата			MG W
Устройство нейтрализации конденсата <ul style="list-style-type: none">■ Для конденсационных котлов мощностью 50 - 500 кВт.■ С гранулированным наполнителем (8 кг).		7441823 311,-	№ заказа евро
Гранулированный наполнитель 8 кг		9521702 92,-	№ заказа евро
Устройство нейтрализации конденсата <ul style="list-style-type: none">■ Для конденсационных котлов мощностью 500 - 1500 кВт.■ С гранулированным наполнителем (25 кг).		7437829 879,-	№ заказа евро
Гранулированный наполнитель 25 кг		9521748 213,-	№ заказа евро

7.3

VITODENS 200-W

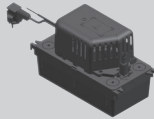
Принадлежности



Принадлежности					
Установки для подъема конденсата					
Устройство подъема конденсата SI1800 Автоматическая установка для подъема конденсата с макс. высотой подъема 5 м вод. столба <ul style="list-style-type: none"> ■ Центробежный насос 230 В / 70 Вт ■ Сборный резервуар объемом 2 л ■ Напорный шланг 5 м ■ Обратный клапан ■ Аварийный контакт: переключающий контакт (без потенциала) 250 В/4 А (омическая нагрузка) 		ZK02486 214,-	MG W № заказа евро		
Датчики					
Датчик угарного газа Для аварийного отключения водогрейного котла в случае утечки окиси углерода. Используется для котлов с 2004 года выпуска.		Z015500 179,-	MG N № заказа евро		
Прочее					
Комплект инструментов Для сервиса и технического обслуживания. Применим для всех котлов Vitodens и Vitopend пр-ва Viessmann. Футляр со всеми инструментами, необходимыми для сервиса и технического обслуживания: отвертка, удлинитель, набор бит.		ZK04569 83,-	MG N № заказа евро		
Отопительный контур					
Подключение к отопительному контуру (номинальный диаметр)		DN20 - 3/4" DN25 - 1" DN32-1 1/4"	MG W		
Насосная группа отопительного контура Divicon без смесителя <ul style="list-style-type: none"> ■ Насос отопительного контура (энергоэффективный насос с регулируемой частотой вращения, соответствует классу энергопотребления A), с кабелем и штекером. ■ Обратный клапан ■ 2 шаровых крана с термометром ■ Теплоизоляция 					
Насосная группа отопительного контура Divicon в сборе Без смесителя с насосом Wilo Yonos Para 25/6.		7521287 731,-	7521288 758,-	-	№ заказа евро
Насосная группа отопительного контура Divicon в сборе Без смесителя с насосом Wilo Yonos Para Opt 25/7,5.		-	-	ZK01831 787,-	№ заказа евро

7.3

Указание!

При подборе насосной группы отопительного контура Divicon следует учитывать документацию по проектированию.

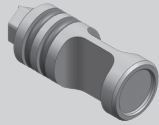
Отопительный контур			
Подключение к отопительному контуру (номинальный диаметр)		DN20 - 3/4" DN25 - 1" DN32-1 1/4"	MG W
Насосная группа отопительного контура Divicon в виде монтажного <ul style="list-style-type: none"> ■ Насос отопительного контура, с кабелем и штекером (поставляется в отдельной упаковке). ■ Обратный клапан ■ 2 шаровых крана с термометром ■ Теплоизоляция Комплекты привода смесителя для отопительного контура со смесителем должны заказываться отдельно.			

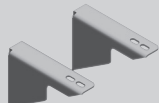
Принадлежности				
Отопительный контур				
Подключение к отопительному контуру (номинальный диаметр)				
	DN20 - 3/4"	DN25 - 1"	DN32-1 1/4"	MG W
Монтажный комплект насосной группы Divicon с 3-ходовым смесителем ■ с энергоэффективным насосом с регулируемой частотой вращения Wilo Yonos Para 25/6 (соответствует классу энергопотребления А). ■ С соединительным кабелем (длина 3,5 м).	ZK00967 774,-	ZK00968 796,-	–	№ заказа евро
Монтажный комплект насосной группы Divicon с 3-ходовым смесителем ■ с энергоэффективным насосом с регулируемой частотой вращения Wilo Yonos Para Opt 25/7,5 (соответствует классу энергопотребления А). ■ С соединительным кабелем (длина 3,5 м).	–	–	ZK01825 835,-	№ заказа евро
Монтажный комплект насосной группы Divicon с 3-ходовым смесителем ■ с энергоэффективным насосом с регулируемой частотой вращения Grundfos Alpha 2.1 25/60 (соответствует классу энергопотребления А). ■ С соединительным кабелем (длина 3,5 м).	Z008223 946,-	Z008224 968,-	ZK01827 1.020,-	№ заказа евро
Монтажный комплект насосной группы Divicon без смесителя ■ с энергоэффективным насосом с регулируемой частотой вращения Grundfos Alpha 2.1 25/60 (соответствует классу энергопотребления А). ■ С соединительным кабелем (длина 3,5 м).	Z008952 812,-	Z008953 828,-	ZK01828 864,-	№ заказа евро
Байпасный клапан Для гидравлической балансировки отопительного контура.	 7464889 10,-			№ заказа евро
Распределительный коллектор для 2 насосных групп Divicon С теплоизоляцией. Монтаж на стене (с отдельно заказываемым настенным креплением).	 7460638 245,-			№ заказа евро
Распределительный коллектор для 3 насосных групп Divicon С теплоизоляцией. Монтаж на стене (с отдельно заказываемым настенным креплением).	 7460643 340,-			№ заказа евро
Настенное крепление для отдельного Divicon (соединение "котел – Divicon" предоставляется заказчиком)	7465894 43,-			№ заказа евро
Настенное крепление для распределительного коллектора (соединение "котел – распределительный коллектор" предоставляется заказчиком)	 7465439 43,-			№ заказа евро

Указание!

При подборе насосной группы отопительного контура Divicon следует учитывать документацию по проектированию.

VITODENS 200-W





Принадлежности

Принадлежности			
Комплектующие управления отопительным контуром			
Подключение к отопительному контуру (номинальный диаметр)			
	DN20 - 3/4"	DN25 - 1"	DN32-1 1/4"
		7441998	MG W
		374,-	№ заказа евро
<p>Комплект привода смесителя Для одного отопительного контура со смесителем, с кабелями и штекерами.</p> <ul style="list-style-type: none"> ■ Электропривод смесителя с соединительным кабелем (длина 4,0 м) и штекером, для смесителей Viessmann DN 20 - 50, R 1/2 - 1 1/4 (кроме фланцевых смесителей). ■ Датчик температуры подающей магистрали в виде накладного датчика (NTC 10 кОм), с соединительным кабелем (длина 5,8 м) и штекером. ■ Штекер для насоса отопительного контура. 			

7.3

VITODENS 200-W

Принадлежности для контроллера

Принадлежности			
Устройства дистанционного управления			MG W
<p>Vitotrol 200A (абонент шины KM-BUS) Настройка для одного отопительного контура:</p> <ul style="list-style-type: none"> ■ Заданное значение температуры помещения и режим работы. ■ Режим вечеринки и экономный режим. ■ Дисплей для индикации значений наружной температуры и температуры помещения, а также режимов работы. ■ Датчик температуры помещения для управления по температуре помещения (только для одного отопительного контура со смесителем). <p>Если Vitotrol 200A используется для управления по температуре помещения, то устройство должно быть размещено в основном жилом помещении (типовом жилом помещении).</p>	 <p>Z008341 148,—</p>	№ заказа евро	
<p>Vitotrol 300A (абонент шины KM-BUS) Настройки для одного, двух или трех отопительных контуров:</p> <ul style="list-style-type: none"> ■ Заданное значение температуры помещения и пониженное заданное значение температуры помещения, температура воды в контуре ГВС, режимы работы и программа отпуска, а также режим вечеринки и экономный режим. ■ Временная программа для отопительных контуров, емкостного водонагревателя и циркуляционного насоса ГВС. ■ Дисплей с подсветкой для индикации значений наружной температуры, температуры помещения, режимов работы и текстовых сообщений. ■ Датчик температуры помещения для управления по температуре помещения (только для одного отопительного контура со смесителем). <p>Если Vitotrol 300A используется для управления по температуре помещения, то устройство должно быть размещено в основном жилом помещении (типовом жилом помещении).</p> <p>Необходимо заказать датчик температуры помещения, № заказа 7438537, если Vitotrol 300A не может быть размещен в подходящем месте для измерения температуры помещения.</p>	 <p>Z008342 278,—</p>	№ заказа евро	
Датчики			MG W
<p>Датчик температуры помещения (NTC 10 кОм, в дополнение к Vitotrol 300A) Используется, если не удается установить Vitotrol 300A в подходящем месте для измерения температуры помещения.</p>	 <p>7438537 81,—</p>	№ заказа евро	
<p>Погружной датчик температуры (NTC 10 кОм)</p> <ul style="list-style-type: none"> ■ Для измерения температуры в погружной гильзе. ■ С соединительным кабелем (длина 5,8 м) и штекером. 	 <p>7544848 90,—</p>	№ заказа евро	
Прочее			MG W
<p>Распределитель шины KM-BUS Для подключения 2 - 9 приборов к шине KM.</p>	<p>7415028 78,—</p>	№ заказа евро	

7.3

VITODENS 200-W



Принадлежности для контроллера

Принадлежности			
Комплектующие управления отопительным контуром			MG W
<p>Модуль расширения для 2-го и 3-го отопительного контура Электронная плата для установки в контроллер Vitotronic 300-K, тип MW2B Для управления двумя отопительными контурами со смесителем.</p> <ul style="list-style-type: none"> ■ С подключениями для электроприводов смесителей, датчиков температуры подающей магистрали (NTC 10 кОм) и насосов отопительного контура. ■ Штекер для электропривода смесителя и насоса отопительного контура для каждого отопительного контура. 	7164403 479,-	№ заказа евро	
<p>Комплект привода смесителя Для одного отопительного контура со смесителем, с кабелями и штекерами.</p> <ul style="list-style-type: none"> ■ Электропривод смесителя с соединительным кабелем (длина 4,0 м) для смесителей Viessmann DN 20 - 50, R ½ - 1¼ (кроме фланцевых смесителей). ■ Датчик температуры подающей магистрали в виде накладного датчика (NTC 10 кОм), с соединительным кабелем (длина 5,8 м) и штекером. ■ Штекер для насоса отопительного контура. 	7441998 374,-	№ заказа евро	
<p>Погружной терморегулятор Термостатный ограничитель максимальной температуры для системы внутривольного отопления.</p> <ul style="list-style-type: none"> ■ С соединительным кабелем (длина 4,2 м) и штекером. ■ С погружной гильзой R ½ x 200 мм из нержавеющей стали. 	7151728 202,-	№ заказа евро	
<p>Накладной терморегулятор Термостатный ограничитель максимальной температуры для системы внутривольного отопления. С соединительным кабелем (длина 4,2 м) и штекером.</p>	7151729 159,-	№ заказа евро	
<p>► Информацию о управлении дополнительными отопительными контурами и соединениях Vitotronic водогрейного котла с контроллером отопительного контура см. в регистре 18.</p>			
Приготовление горячей воды гелиоустановкой и поддержка отопления			MG W
<p>Модуль управления гелиоустановкой, тип SM1 Модуль расширения функциональных возможностей в корпусе для настенного монтажа. Электронный контроллер с управлением по разности температур для бивалентного приготовления горячей воды и поддержки отопления помещений гелиоколлекторами в сочетании с водогрейными котлами для жидкого и газообразного топлива.</p> <ul style="list-style-type: none"> ■ С расчетом баланса энергии и системой диагностики. ■ Управление и отображение данных производится с помощью контроллера водогрейного котла. ■ Нагрев двух потребителей через одну коллекторную панель. ■ Вторая регулировка по разности температур. ■ Термостатная функция для догрева или использования излишнего тепла. ■ Регулировка частоты вращения насоса контура гелиоустановки посредством передачи пакета импульсов или насоса контура гелиоустановки с входом широтно-импульсного управления (пр-ва Grundfos). ■ Подавление догрева емкостного водонагревателя водогрейным котлом независимо от энергоотдачи гелиоустановки. ■ Подавление догрева в режиме отопления водогрейным котлом при поддержке отопления. ■ Нагрев ступени предварительного нагрева солнечной установкой (для емкостных водонагревателей объемом от 400 литров). <p>Заказать погружной датчик температуры (№ заказа 7544848), если должны быть реализованы следующие функции:</p> <ul style="list-style-type: none"> ■ Для переключения циркуляции в установках с 2 емкостными водонагревателями. ■ Для переключения обратной магистрали между водогрейным котлом и буферной емкостью. ■ Для нагрева дополнительных потребителей. 	2014470 510,-	№ заказа евро	

7.3

VITODENS 200-W

Принадлежности для контроллера

Принадлежности		
Расширение функциональных возможностей		MG W
<p>Модуль расширения EA1 Модуль расширения функциональных возможностей в корпусе для настенного монтажа. С помощью входов и выходов обеспечивается реализация до 5 функций:</p> <p>1 аналоговый вход (0 - 10 В).</p> <ul style="list-style-type: none"> ■ Установка заданного значения температуры котловой воды. <p>3 цифровых входа.</p> <ul style="list-style-type: none"> ■ Раздельное внешнее переключение режима работы для отопительных контуров 1 - 3. ■ Внешняя блокировка с общим сигналом неисправности. ■ Внешние сигналы неисправности. ■ Кратковременное включение циркуляционного насоса ГВС. <p>1 релейный выход (беспотенциальное реле с переключающим контактом).</p> <ul style="list-style-type: none"> ■ Управление магистральным насосом на тепловой пункт. ■ Сигнализация пониженного режима для одного отопительного контура. 	 <p>7452091 205,-</p>	<p>№ заказа евро</p>
Телекоммуникационная техника		MG W
<p>Телекоммуникационный модуль LON для управления каскадом Электронная плата для установки в контроллер для обмена данными в LON.</p>	<p>7172174 264,-</p>	<p>№ заказа евро</p>
<p>Соединительный кабель LON для обмена данными между контроллерами</p> <ul style="list-style-type: none"> ■ Длина 7,0 м (возможность удлинения с использованием еще одного кабеля). ■ Со штекерами RJ 45. 	 <p>7143495 43,-</p>	<p>№ заказа евро</p>
<p>Муфта LON, RJ 45 Для удлинения соединительного кабеля LON.</p>	<p>7143496 27,-</p>	<p>№ заказа евро</p>

VITODENS 200-W

Принадлежности для контроллера

Принадлежности			
Телекоммуникационная техника			MG W
Соединительный штекер LON, RJ 45 Для подключения к кабелю заказчика общей длиной свыше 14 м. 2 шт.	7199251 56,-	№ заказа евро	
Соединительная розетка LON, RJ 45 Для прокладки кабеля заказчика (CAT 6) под штукатуркой или в кабельном канале, при прокладке на расстояние свыше 14 метров (соединение розетки LON с контроллером с помощью кабеля LON). 2 шт.	7171784 66,-	№ заказа евро	
Оконечное сопротивление Для оконечной нагрузки системной шины на свободных концах должно быть установлено по одному оконечному сопротивлению. 2 шт.	7143497 9,10	№ заказа евро	

► Информацию о телекоммуникационной технике см. в регистре 18 и в инструкции по проектированию коммуникационных систем.

Гарантия на 10 лет

на теплообменники из специальной стали для конденсационных котлов для жидкого и газообразного топлива мощностью до 150 кВт

Газовый конденсационный компактный котел с емкостным водонагревателем с внутренним нагревом от 1,9 до 32,0 кВт

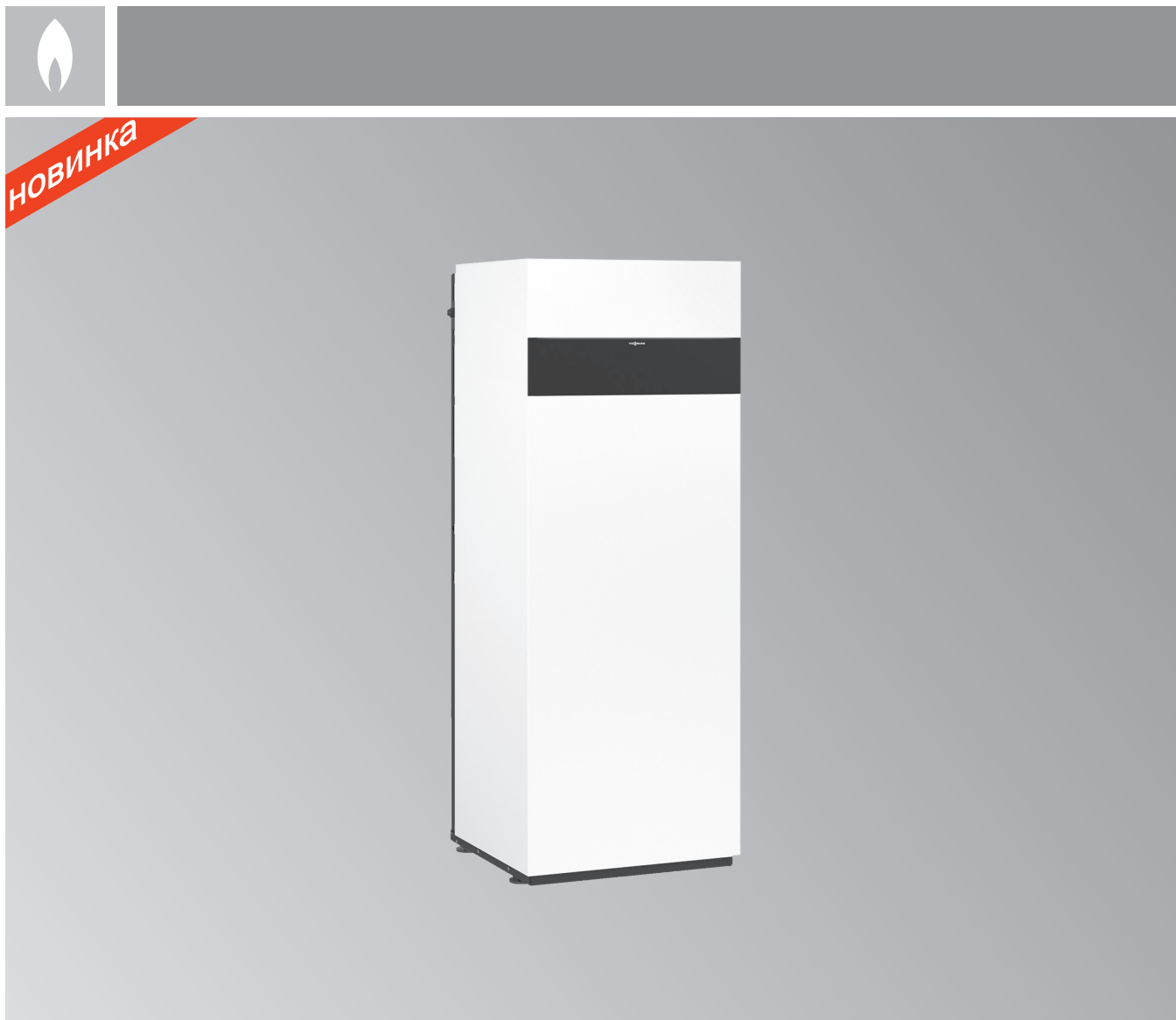

Vitodens 222-F

Тип B2SF

Газовый конденсационный котел в качестве компактного прибора, с модулируемой горелкой MatriX-Plus, для режима работы с забором воздуха для горения извне и из помещения установки.

Встроенный емкостный водонагреватель с внутренним нагревом, объем 130 литров. Для районов с повышенной жесткостью воды (> 20°нем. град. жесткости/>3,6 моль/м³)

Для работы на природном и сжиженном газе

Допустимое рабочее давление: теплоносителя 3 бар (0,3 МПа), воды в контуре ГВС 10 бар (1 МПа)





Цвет: жемчужный

- Сезонная эффективность энергопотребления для отопления помещений η_{s} в зависимости от времени года до 94 % (класс A).
- Низкая частота отключений также при незначительном отборе тепла в результате оптимизации времени перезажигания и большого диапазона модуляции до 1:17.
- Долговечность и эффективность благодаря использованию теплообменников Inox-Radial, изготавливаемых из высококачественной нержавеющей стали.
- Горелка MatriX-Plus с регулятором сжигания Lambda Pro Plus обеспечивает высокий КПД и низкие значения выбросов вредных веществ.
- Энергосберегающий высокоэффективный насос.
- Инновационная концепция управления посредством цветного сенсорного дисплея с текстовой и графической индикацией, ассистентом ввода в эксплуатацию, индикацией расхода энергоносителей и альтернативным управлением через мобильное терминальное устройство.
- Интернет-подключение через встроенный интерфейс Wi-Fi для управления и сервисного обслуживания с помощью приложения Viessmann.

7.4

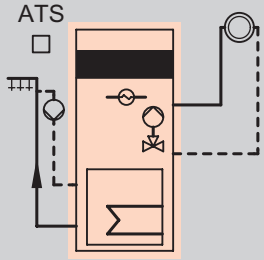
VITODENS 222-F

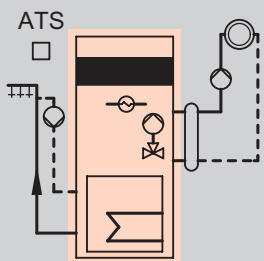
Газовый конденсационный компактный котел с емкостным водонагревателем с внутренним нагревом, для режима работы с забором воздуха для горения извне или из помещения установки
Отопительный контур **без** смесителя

Отопительная установка	Контроллер
 <p>■ 1 отопительный контур без смесителя</p>	<p>Для постоянной температуры подачи и для погодозависимой теплогенерации</p> <ul style="list-style-type: none"> ■ С цветным сенсорным дисплеем размером 7 дюймов ■ Связь через встроенный интерфейс Wi-Fi ■ Возможность подключения насоса рециркуляции ГВС  <p>Для режима управления по температуре помещения требуется терморегулятор для помещений. Vitotrol 100 (тип UTDB) № заказа Z007694 221,- евро MG W Vitotrol 100 (тип UTDB-RF) № заказа Z007695 412,- евро MG W</p> <p>Для режима погодозависимой теплогенерации требуется датчик наружной температуры. Датчик наружной температуры № заказа ZK04306 24,- евро MG W</p>
 <p>■ 1 отопительный контур без смесителя с гидравлическим разделителем и внешним насосом отопительного контура</p>	<p>Для погодозависимой теплогенерации</p> <ul style="list-style-type: none"> ■ С цветным сенсорным дисплеем размером 7 дюймов ■ Связь через встроенный интерфейс Wi-Fi ■ Возможность подключения насоса рециркуляции ГВС  <p>Для отдельного отопительного контура без смесителя с гидравлическим разделителем (отдельный насос отопительного контура) требуется модуль расширения. Модуль расширения EM-P1 № заказа Z017411 143,- евро MG W Погружной датчик температуры (для гидравлического разделителя) № заказа ZK04032 52,- евро MG W Датчик наружной температуры № заказа ZK04306 24,- евро MG W</p>

7.4

Указание!

Приборы поставляются предварительно настроенными для работы на природном газе. Переоборудование для работы на сжиженном газе выполняется на панели управления (набор сменных жиклеров не требуется).

Для подключения внешнего электромагнитного клапана и для блокировки внешнего вытяжного вентиляционного устройства требуется в каждом случае модуль расширения EM-EA1 (№ заказа Z017412).

Комплект поставки/оборудование

- Конденсационный котел с емкостным водонагревателем с внутренним нагревом (130 л) с теплоизоляцией
- Модулируемая и поддерживаемая вентилятором горелка предварительного смешения с регулятором сжигания Lambda Pro Plus
- Контроллер с встроенным интерфейсом Wi-Fi
- Расширительный бак (18 литров)
- Присоединительный элемент котла

Указание!

Для монтажа котла **необходимо** заказать комплект подключений или монтажный комплект отопительного контура, см. раздел «Принадлежности».

VITODENS 222-F

Газовый конденсационный компактный котел с емкостным водонагревателем с внутренним нагревом,
для режима работы с забором воздуха для горения извне или из помещения установки
Отопительный контур **без** смесителя

Топливо	Диапазон номинальной тепловой мощности (кВт) при отоплении помещений и температуре теплоносителя 50/30 °С или 80/60 °С		№ заказа евро
	1,9 - 25,0 1,7 - 22,9	1,9 - 32,0 1,7 - 29,3	
Природный газ E (H) Сжиженный газ P	Z019424 4.793,-	Z019425 4.934,-	№ заказа евро
Природный газ E (H) Сжиженный газ P	Z019424 4.793,-	Z019425 4.934,-	№ заказа евро
Технические характеристики			
Длина	595	595	мм
Ширина	600	600	мм
Высота	1600	1600	мм
Масса	132	132	кг
Объем водонагревателя	130	130	л
Норма отбора воды	20,6	21,8	л/мин
Патрубок дымохода	60	60	Ø мм
Патрубок приточного воздуха	100	100	Ø мм
Мощность при приготовлении горячей воды	28,6	33,9	кВт

7.4





Устройства прошли испытания и сертифицированы для работы на природном и сжиженном газе.

Указание к норме водоразбора!
Данные для ΔT 30 К.

Указание по сжиженному газу!
Отличающаяся номинальная тепловая мощность при работе на сжиженном газе, см. документацию по проектированию.

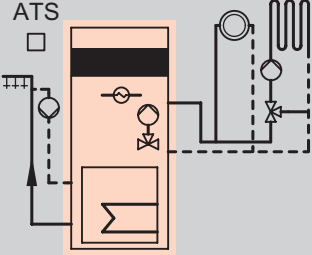
VITODENS 222-F

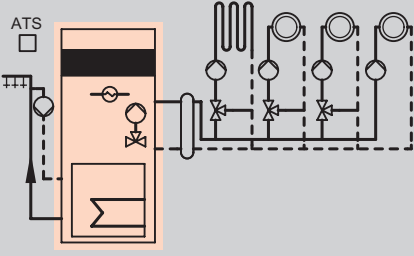
Газовый конденсационный компактный котел с емкостным водонагревателем с внутренним нагревом, для режима работы с забором воздуха для горения извне или из помещения установки
Отопительный контур со смесителем

Отопительная установка	Контроллер
 <ul style="list-style-type: none"> ■ 1 отопительный контур без смесителя ■ 1 отопительный контур со смесителем 	<p>Для погодозависимой теплогенерации</p> <ul style="list-style-type: none"> ■ С цветным сенсорным дисплеем размером 7 дюймов ■ Связь через встроенный интерфейс Wi-Fi ■ Возможность подключения насоса рециркуляции ГВС  <p>Для каждого отопительного контура со смесителем необходимы принадлежности.</p> <p>Комплект привода смесителя EM- MX (монтаж на смесителе) № заказа Z017409 261,- евро MG W</p> <p>Блок управления приводом смесителя EM- M1 (настенный монтаж) № заказа Z017410 206,- евро MG W</p> <p>Монтажный комплект со смесителем, см. «Принадлежности»</p> <p>Датчик наружной температуры № заказа ZK04306 24,- евро MG W</p>
 <ul style="list-style-type: none"> ■ 1 отопительный контур без смесителя и внешний насос отопительного контура ■ 1, 2 или 3 отопительных контура со смесителем ■ С гидравлическим разделителем 	<p>Для погодозависимой теплогенерации</p> <ul style="list-style-type: none"> ■ С цветным сенсорным дисплеем размером 7 дюймов ■ Связь через встроенный интерфейс Wi-Fi ■ Возможность подключения внешнего насоса отопительного контура и насоса рециркуляции ГВС  <p>Для каждого отопительного контура со смесителем необходимы принадлежности.</p> <p>Комплект привода смесителя EM- MX (монтаж на смесителе) № заказа Z017409 261,- евро MG W</p> <p>Блок управления приводом смесителя EM- M1 (настенный монтаж) № заказа Z017410 206,- евро MG W</p> <p>Монтажный комплект со смесителем, см. «Принадлежности»</p> <p>Для подключения насоса рециркуляции необходим модуль расширения EM-P1.</p> <p>Модуль расширения EM-P1 № заказа Z017411 143,- евро MG W</p> <p>Погружной датчик температуры (для гидравлического разделителя) № заказа ZK04032 52,- евро MG W</p> <p>Датчик наружной температуры № заказа ZK04306 24,- евро MG W</p>

7.4

Указание!

Приборы поставляются предварительно настроенными для работы на природном газе. Переналадка для работы на сжиженном газе выполняется на панели управления (комплект переналадки не требуется).

Для подключения внешнего электромагнитного клапана и для блокировки внешнего вытяжного вентиляционного устройства требуется в каждом случае модуль расширения EM-EA1 (№ заказа Z017412).

Комплект поставки/оборудование

- Конденсационный котел с емкостным водонагревателем с внутренним нагревом (130 л) с теплоизоляцией
- Модулируемая и поддерживаемая вентилятором горелка предварительного смешения с регулятором сжигания Lambda Pro Plus
- Контроллер с встроенным интерфейсом Wi-Fi
- Расширительный бак (18 литров)
- Присоединительный элемент котла

Указание!

Для монтажа котла **необходимо** заказать комплект подключений или монтажный комплект отопительного контура, см. раздел «Принадлежности».

VITODENS 222-F

Газовый конденсационный компактный котел с емкостным водонагревателем с внутренним нагревом, для режима работы с забором воздуха для горения извне или из помещения установки
Отопительный контур со смесителем

Топливо	Диапазон номинальной тепловой мощности (кВт) при отоплении помещений и температуре теплоносителя 50/30 °С или 80/60 °С		№ заказа евро
	1,9 - 25,0 1,7 - 23,0	1,9 - 32,0 1,7 - 29,3	
Природный газ E (H) Сжиженный газ P	Z019424 4.793,-	Z019425 4.934,-	№ заказа евро
Природный газ E (H) Сжиженный газ P	Z019424 4.793,-	Z019425 4.934,-	№ заказа евро
Технические характеристики			
Длина	595	595	мм
Ширина	600	600	мм
Высота	1600	1600	мм
Масса	132	132	кг
Объем водонагревателя	130	130	л
Норма отбора воды	20,6	21,8	л/мин
Патрубок дымохода	60	60	Ø мм
Патрубок приточного воздуха	100	100	Ø мм
Мощность при приготовлении горячей воды	28,6	33,9	кВт

7.4

Устройства прошли испытания и сертифицированы для работы на природном и сжиженном газе.

Указание к норме водоразбора!

Данные для ΔT 30 К.

Указание по сжиженному газу!



Отличающаяся номинальная тепловая мощность при работе на сжиженном газе, см. документацию по проектированию.

VITODENS 222-F

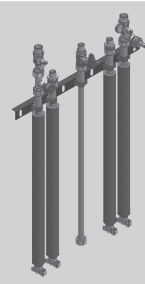
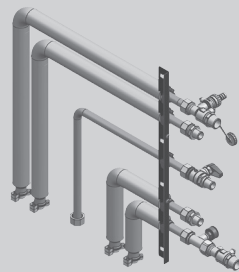
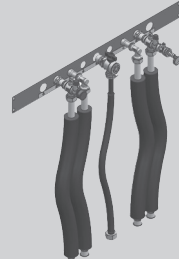
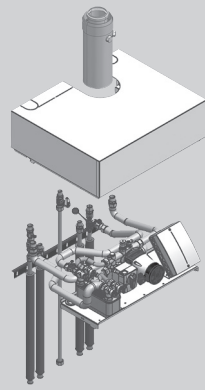
Принадлежности

Принадлежности			
Гидравлические принадлежности			
<p>Комплект подключений для открытой проводки с подключениями сверху</p> <ul style="list-style-type: none"> ■ Соединительные трубы ■ Запорная арматура для подающей и обратной магистрали отопительного контура (R ¾) с краном наполнения и опорожнения котла ■ 2 соединительных элемента для контура ГВС (R ½) ■ Газовый кран с термическим запорным предохранительным клапаном (R ½) 		ZK04311 279,—	№ заказа евро MG W
<p>Комплект подключений для открытой проводки с подключениями слева или справа</p> <ul style="list-style-type: none"> ■ Соединительные трубы ■ Запорная арматура для подающей и обратной магистрали отопительного контура (R ¾) с краном наполнения и опорожнения котла ■ 2 соединительных элемента для контура ГВС (R ½) ■ Газовый кран с термическим запорным предохранительным клапаном (R ½) 		ZK04312 279,—	№ заказа евро MG W
<p>Комплект подключений для скрытой проводки</p> <ul style="list-style-type: none"> ■ Монтажный шаблон ■ Соединительные трубы ■ Запорная арматура для подающей и обратной магистрали отопительного контура (R ¾) с краном наполнения и опорожнения котла и воздухоотводчиком ■ 2 соединительных элемента для контура ГВС (R ½) ■ Газовый угловой кран с термическим запорным предохранительным клапаном (R ¾) 		ZK04313 368,—	№ заказа евро MG W
<p>Монтажный комплект со смесителем для открытой проводки</p> <p>Может использоваться только в сочетании с погодозависимым контроллером. Полнокомплектный модуль для распределения тепла посредством одного отопительного контура со смесителем и одного отопительного контура без смесителя.</p> <ul style="list-style-type: none"> ■ Пластинчатый теплообменник для отделения от системы отопительного контура со смесителем ■ Энергоэффективный насос с регулируемой частотой вращения для отопительного контура со смесителем ■ 3-ходовой смеситель с электроприводом ■ Блок управления приводом смесителя, информационный обмен через PlusBus ■ Регулируемый байпас ■ Датчик температуры подающей магистрали ■ Комплект подключений для открытой проводки с соединительными трубами, запорной арматурой для подающей и обратной магистрали отопительного контура (R ¾), 2 соединительными элементами для контура ГВС (R ½) и газовым краном с термическим предохранительным клапаном (R ½) ■ Удлинитель LAS присоединительного элемента котла ■ Крышка в дизайне котла <p><i>Дополнительная монтажная высота 247 мм. Максимальная передаваемая тепловая мощность отопительного контура со смесителем равна 14 кВт. Дополнительную информацию см. в инструкции по проектированию Vitodens.</i></p> <p>Указание! В комбинации с монтажным комплектом приборы имеют класс защиты IPX1.</p>		ZK04324 1.745,—	№ заказа евро MG W

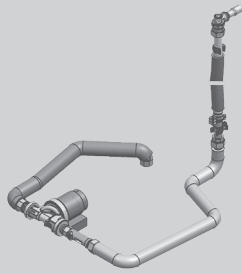
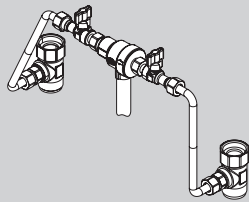
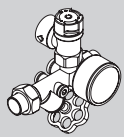

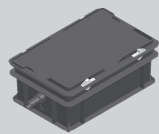

7.4

Принадлежности			
Гидравлические принадлежности			
Регулировочный клапан с объемным расходомером Для гидравлической балансировки отопительных контуров. Для установки в комплект для монтажа над котлом.		7452078 172,-	№ заказа евро MG W
Комплект подключений насоса рециркуляции ГВС Для установки в котел. <ul style="list-style-type: none"> ■ Энергоэффективный насос ■ Регулировочный вентиль расхода ■ Трубный узел с теплоизоляцией 		ZK04314 366,-	№ заказа евро MG W
Наполнительное устройство с разделителем труб Комбинируется со всеми комплектами подключений и монтажным комплектом со смесителем <ul style="list-style-type: none"> ■ Для открытой проводки 		7356492 108,-	№ заказа евро MG W
Отопительный контур			MG W
Накладное термореле Ограничитель максимальной температуры для системы внутриспольного отопления в комбинации с комплектом со смесителем для монтажа над котлом или под котлом. С соединительным кабелем (длиной 1,5 м).		7425493 144,-	№ заказа евро
Принадлежности			MG W
Блок предохранительных устройств по DIN 1988 (DN 15, R 3/4) <ul style="list-style-type: none"> ■ Мембранный предохранительный клапан 10 бар (1 МПа) ■ Запорный клапан ■ Обратный клапан и контрольный штуцер ■ Манометр 		7219722 204,-	№ заказа евро
Блок предохранительных устройств по DIN 1988 (DN 15) <ul style="list-style-type: none"> ■ Мембранный предохранительный клапан 10 бар (1 МПа) ■ Запорный клапан ■ Обратный клапан и контрольный штуцер ■ штуцер для подключения манометра Для скрытой проводки.		7351842 125,-	№ заказа евро
Установки нейтрализации конденсата			MG W
Устройство нейтрализации конденсата с настенным крепежом <ul style="list-style-type: none"> ■ Для конденсационных котлов мощностью до 35 кВт ■ С гранулированным наполнителем ■ Присоединительный уголок для подключения шлангов DN 20 		ZK03652 144,-	№ заказа евро

7.4

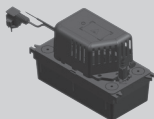
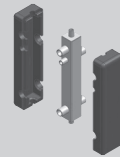
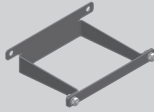
VITODENS 222-F

Принадлежности

Принадлежности				
Установки нейтрализации конденсата				MG W
Гранулированный наполнитель (2,5 кг) Для устройства нейтрализации конденсата, № заказа ZK03652.		ZK03654 64,-	№ заказа евро	
Установки для подъема конденсата				MG W
Установка для подъема конденсата SI1800 Автоматическая установка для подъема конденсата с макс. высотой подъема 5 м вод.ст. <ul style="list-style-type: none"> ■ Центробежный насос 230 В/70 Вт ■ Сборный резервуар объемом 2 л ■ Напорный шланг 5 м ■ Обратный клапан ■ Сигнальный контакт: переключающий контакт (беспотенциальный) 250 В/4 А (омическая нагрузка) 		ZK02486 214,-	№ заказа евро	
Гидравлический разделитель				MG W
Гидравлический разделитель, тип Q70 <ul style="list-style-type: none"> ■ Объемный расход теплоносителя до 3 м³/ч ■ Присоединительный патрубок с внутренней резьбой R 1 ■ Муфты Rp 1/2 для удаления воздуха, опорожнения и погружной гильзы для датчика температуры ■ Воздухоотводчик и погружная гильза ■ Теплоизоляция из пенополипропилена согласно Положению об экономии энергии 		ZK03679 205,-	№ заказа евро	
Стеновая консоль гидравлического разделителя, тип Q70 с крепежным материалом		ZK03682 50,-	№ заказа евро	
Отопительный контур				MG W
Подключение к отопительному контуру (номинальный диаметр)		DN20 - 3/4"	DN25 - 1"	DN32-1 1/4"
Насосная группа отопительного контура Divicon со смесителем <ul style="list-style-type: none"> ■ Насос отопительного контура (регулируемый по частоте вращения энергоэффективный насос), с кабелем и штекером ■ Обратный клапан ■ 2 шаровых крана с термометром ■ Теплоизоляция ■ Комплект привода смесителя (абонент шины PlusBus), включая соединительный кабель (длина 3,5 м) 				
Насосная группа отопительного контура Divicon в сборе <ul style="list-style-type: none"> ■ 3-ходовой смеситель и комплект привода смесителя ■ Блок управления и электропривод смесителя ■ Насос Wilo Yonos PARA 25/6 		ZK04319 1.354,-	ZK04320 1.381,-	-
Насосная группа отопительного контура Divicon в сборе <ul style="list-style-type: none"> ■ 3-ходовой смеситель и комплект привода смесителя ■ Блок управления и электропривод смесителя ■ Насос Wilo Yonos PARA Opt. 25/7.5 		-	ZK04321 1.443,-	
Комплект кабелей (с штекером  и ) Для замены соединительных кабелей, находящихся в комплекте поставки, для 2 или 3 отопительных контуров со смесителем, для соединения блоков управления смесителем.		ZK04322 14,-		

7.4

Принадлежности						
Отопительный контур						
Подключение к отопительному контуру (номинальный диаметр)		DN20 - 3/4"	DN25 - 1"	DN32-1 1/4"	MG W	
Насосная группа отопительного контура Divicon без смесителя ■ Насос отопительного контура (регулируемый по частоте вращения энергоэффективный насос), с кабелем и штекером ■ Обратный клапан ■ 2 шаровых крана с термометром ■ Теплоизоляция						
Насосная группа отопительного контура Divicon в сборе Без смесителя, с насосом Wilo Yonos PARA 25/6		7521287 731,-	7521288 758,-	-	№ заказа евро	
Насосная группа отопительного контура Divicon в сборе Без смесителя, с насосом Wilo Yonos PARA Opt. 25/7.5		-		ZK01831 787,-	№ заказа евро	
Настенное крепление для отдельных насосных групп Divicon (соединение теплогенератора с насосной группой Divicon обеспечивается заказчиком)		7465894 43,-			№ заказа евро	
Байпасный клапан Для гидравлической балансировки отопительного контура.					№ заказа евро	
Распределительный коллектор для 2 насосных групп Divicon ■ С теплоизоляцией ■ Монтаж на стене (с заказываемым отдельно настенным креплением)				7460638 245,-	7466337 278,-	№ заказа евро
Распределительный коллектор для 3 насосных групп Divicon ■ С теплоизоляцией ■ Монтаж на стене (с заказываемым отдельно настенным креплением)				7460643 340,-	7466340 385,-	№ заказа евро
Настенное крепление для распределительного коллектора (соединение теплогенератора с распределительным коллектором обеспечивается заказчиком)				7465439 43,-		№ заказа евро
Гидравлический разделитель для Divicon Объемный расход до 4,5 м³/ч. Монтаж на распределительном коллекторе. ■ Теплоизоляция (черного цвета). ■ Встроенная погружная гильза.				7460649 252,-		№ заказа евро
Гидравлический разделитель для Divicon Объемный расход до 7,5 м³/ч. Монтаж на распределительном коллекторе. ■ Теплоизоляция (черного цвета). ■ Встроенная погружная гильза.				7460648 313,-		№ заказа евро

7.4





Указание!

При подборе насосной группы отопительного контура Divicon следует учитывать документацию по проектированию.

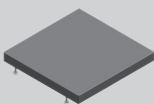
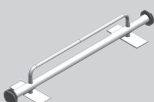
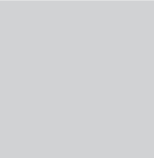
VITODENS 222-F

Принадлежности





Принадлежности		
Прочее		
Соединительное колено (DN 40) Для прямого подключения линии отвода конденсата со стороны прибора к сливной трубе (DN 40)		7461025 10,- № заказа евро MG W
Платформа для котла Для установки котла на необработанный пол. С возможностью регулирования по высоте, для толщины бетонного пола 10 - 18 см.		7352259 162,- № заказа евро MG W
Приспособление для переноски компактных котлов		7425341 53,- № заказа евро MG N
Комплект инструментов Для сервиса и технического обслуживания. Используется для всех котлов Vitodens, Vitopend производства Viessmann. Чемоданчик для всех инструментов, необходимых для технического и сервисного обслуживания: отвертка, удлинитель и насадки.		ZK04569 83,- № заказа евро MG N

Принадлежности			
Контроллер для управления по температуре помещения			MG W
<p>Vitotrol 100 (тип UTA)</p> <ul style="list-style-type: none"> ■ Терморегулятор для помещений (работа от сетевого напряжения 230 В) ■ Релейный (двухпозиционный) выход ■ Аналоговый таймер ■ Суточная программа 	7170149 185,-	№ заказа евро	
<p>Vitotrol 100 (тип UTDB)</p> <ul style="list-style-type: none"> ■ Терморегулятор для помещений ■ Релейный (двухпозиционный) выход ■ С управлением в режиме текстового меню ■ Цифровой таймер ■ Суточная и недельная программа ■ 3 предварительно настроенные временные программы, с возможностью индивидуальной настройки ■ Автономное электропитание (от батарей 3 В) 	Z007694 221,-	№ заказа евро	
<p>Vitotrol 100 (тип UTDB-RF)</p> <ul style="list-style-type: none"> ■ Терморегулятор для помещений с встроенным радиопередатчиком и отдельным приемником с переключающим (двухпозиционным) выходом ■ С управлением в режиме текстового меню ■ Цифровой таймер ■ Суточная и недельная программа ■ 3 предварительно настроенные временные программы, с возможностью индивидуальной настройки ■ Терморегулятор для помещений с питанием от батарей 3 В, приемник с питанием от сети 230 В 	Z007695 412,-	№ заказа евро	
Устройства дистанционного управления			
<p>Vitotrol 200-E</p> <p>Кабельное устройство дистанционного управления (абонент шины PlusBus). Графический дисплей с подсветкой и текстовой индикацией. Настройки следующих функций для одного, двух, трех отопительных контуров.</p> <ul style="list-style-type: none"> ■ Кабельный информационный обмен с теплогенератором ■ Временные программы для отопительных контуров и емкостного водонагревателя ■ Комфортные функции, например, программа отпуска/программа для отпуска дома ■ Заданное значение температуры в контуре ГВС и до 3 заданных значений для температуры помещений ■ Встроенный датчик температуры помещения для управления по температуре помещения (только для одного отопительного контура со смесителем) ■ На дисплее отображаются наружная температура, температура помещения и режимы работы. <p>Если Vitotrol 200-E используется для управления по температуре помещения, то устройство должно быть размещено в основном жилом помещении (типовом жилом помещении).</p> <p>Необходимо заказать датчик температуры помещения, № заказа 7438537, если Vitotrol 200-E не может быть размещен в подходящем месте для измерения температуры помещения.</p> <p><i>Макс. 2 Vitotrol 200-E на каждый теплогенератор (смешанный режим работы с Vitotrol 300-E невозможен).</i></p> 	Z017415 225,-	№ заказа евро MG W	
<p>Vitotrol 300-E</p> <p>Устройство дистанционного радиоуправления для настройки следующих функций для одного, двух, трех или макс. 4 отопительных контуров:</p> <ul style="list-style-type: none"> ■ Беспроводное соединение с теплогенератором через маломощный радиомодуль ■ Интуитивная навигация с многоцветной подсветкой (световод) ■ Настройка заданных значений температуры помещения различных режимов (комфортный, норма, пониженный) ■ Функции комфорта, например, программа отпуска/программа отпуска дома ■ Дисплей с подсветкой для индикации значений наружной температуры, температуры помещения и влажности воздуха в помещении <p><i>Если электропитание устройства Vitotrol 300-E должно выполняться в виде скрытой проводки, одновременно необходимо заказать блок питания для скрытой проводки.</i> <i>Макс. 1 Vitotrol 300-E для каждого теплогенератора (смешанный режим с Vitotrol 200-E невозможен).</i></p> <p><i>Vitotrol 300-E не может комбинироваться с изделиями ViCare Smart Climate Solution для комнатного управления температурой.</i></p> 	ZK04294 405,-	№ заказа евро	

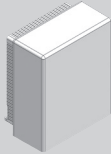

7.4

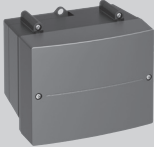
VITODENS 222-F

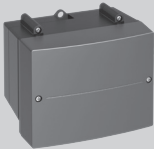
Принадлежности для контроллера

Принадлежности			
Датчики			MG W
<p>Датчик наружной температуры Для крепления на наружной стене</p> <ul style="list-style-type: none"> ■ цвет белый ■ NTC 10 кОм 		ZK04306 24,-	№ заказа евро
<p>Датчик температуры помещения (NTC 10 кОм) В корпусе для настенного монтажа В качестве дополнения к Vitotrol 200-E Используется, если не удастся установить Vitotrol 200-E в подходящем месте для измерения температуры помещения.</p>		7438537 81,-	№ заказа евро
<p>Погружной датчик температуры (для гидравлического разделителя) Для измерения температуры в гидравлическом разделителе.</p> <ul style="list-style-type: none"> ■ С соединительным кабелем и штекером. 		ZK04032 52,-	№ заказа евро
Модуль расширения контроллера отопительного контура			MG W
<p>Накладной терморегулятор Термостатный ограничитель максимальной температуры для системы внутриспольного отопления</p> <ul style="list-style-type: none"> ■ С соединительным кабелем (длиной 1,5 м) 		ZK04647 127,-	№ заказа евро
<p>Комплект привода смесителя EM-MX (монтаж на смесителе) (Абонент шины PlusBus) Для одного отопительного контура со смесителем, с кабелями и штекерами.</p> <ul style="list-style-type: none"> ■ Блок управления с электроприводом смесителя для смесителей Viessmann DN 20 - 50, R ½ - 1¼ (кроме фланцевых смесителей) ■ Датчик температуры подачи как накладной датчик температуры с соединительным кабелем (длиной 2,0 м) и штекером ■ Штекер насоса отопительного контура ■ Кабель подключения к сети и кабель шины PlusBus с штекером ■ Подключение погружного датчика температуры для гидравлического разделителя (погружной датчик температуры необходимо заказать отдельно.) <p><i>Не требуется при использовании монтажного комплекта со смесителем.</i></p>		Z017409 261,-	№ заказа евро
<p>Блок управления приводом EM-M1 (настенный монтаж) (Абонент шины PlusBus) Для одного отопительного контура со смесителем, с кабелями и штекерами.</p> <ul style="list-style-type: none"> ■ Блок управления приводом смесителя для отдельно заказываемого электропривода смесителя ■ Датчик температуры подачи как накладной датчик температуры с соединительным кабелем (длиной 5,8 м) и штекером ■ Штекер для насоса отопительного контура и электропривода смесителя ■ Кабель подключения к сети и кабель шины PlusBus с штекером ■ Подключение погружного датчика температуры для гидравлического разделителя (погружной датчик температуры необходимо заказать отдельно.) <p><i>Не требуется при использовании монтажного комплекта со смесителем.</i></p>		Z017410 206,-	№ заказа евро
<p>Комплект привода смесителя EM-MX (для Divicon) (Абонент шины PlusBus) Для одного отопительного контура со смесителем, с кабелями и штекерами.</p> <ul style="list-style-type: none"> ■ Блок управления с электроприводом смесителя для Divicon ■ Датчик температуры подающей магистрали в качестве погружного датчика температуры для монтажа в насосной группе Divicon, с соединительным кабелем (0,9 м) и штекером ■ Штекер насоса отопительного контура ■ Кабель подключения к сети и кабель шины PlusBus с штекером ■ Подключение погружного датчика температуры для гидравлического разделителя (погружной датчик температуры необходимо заказать отдельно.) 		Z017414 226,-	№ заказа евро

7.4

Принадлежности			
Модули расширения функциональных возможностей			MC W
<p>Модуль расширения EM-P1 (Абонент шины PlusBus) Модуль расширения функциональных возможностей в корпусе, для настенного монтажа.</p> <ul style="list-style-type: none"> ■ Подключение насоса отопительного контура для отопительного контура без смесителя ■ Подключение насоса рециркуляции ГВС ■ Подключение погружного датчика температуры для гидравлического разделителя (погружной датчик температуры необходимо заказать отдельно.) <p><i>Требуется, например, для отдельного отопительного контура без смесителя с гидравлическим разделителем (отдельный насос отопительного контура).</i></p>		<p>Z017411 143,-</p> <p>№ заказа евро</p>	
<p>Модуль расширения EM-EA1 (Абонент шины PlusBus) Модуль расширения функциональных возможностей в корпусе для настенного монтажа. Посредством входов и выходов может быть реализована одна из следующих функций. К теплогенератору могут быть подключены макс. 3 модуля расширения EM-EA1.</p> <ul style="list-style-type: none"> ■ Подключение внешнего электромагнитного клапана ■ Блокировка внешнего вытяжного устройства ■ Вход 24 В сигнала неисправности и блокировка установки ■ Вход 230 В сигнала неисправности и блокировка установки ■ Выход сигнала неисправности ■ Переключение режимов работы (для всех отопительных контуров) ■ Вход 0 - 10 В для внешнего сигнала запроса температуры <p><i>Требуется для подключения сообщений о неисправностях, например, установки для подъема конденсата.</i></p>		<p>Z017412 210,-</p> <p>№ заказа евро</p>	
Расширение функциональных возможностей для модернизации			MC W
<p>Комплект замены для блока управления приводом смесителя KM-BUS и модуля расширения AM1 (абонент PlusBus) Для замены существующих модулей расширения KM-BUS, выпущенных позднее 1998 года. В комплекте:</p> <ul style="list-style-type: none"> ■ Электронный модуль ADIO ■ Комплект штекеров ■ Кабель подключения 230 В для комплекта привода смесителя для монтажа на смесителе (1998-2009) 		<p>ZK06006 176,-</p> <p>№ заказа евро</p>	
<p>Комплект замены для модуля управления гелиоустановкой KM-BUS, тип SM1 (абонент PlusBus) Для замены существующих модулей управления гелиоустановкой KM-BUS, тип SM1. В комплекте:</p> <ul style="list-style-type: none"> ■ Электронный модуль SDIO/SM1A ■ Штекер для ШИМ-сигнала насоса контура гелиоустановки <p><i>Наряду с заменой модуля управления гелиоустановкой существующие насосы контура гелиоустановки без ШИМ-управления должны быть заменены на насос контура гелиоустановки с ШИМ-управлением.</i></p>		<p>ZK06007 118,-</p> <p>№ заказа евро</p>	

7.4

7.4

Система удаления продуктов сгорания

для Vitodens
из пластика (полипропилен)
- с дымоходом жесткой конструкции



Система "Воздух/продукты сгорания" LAS для режима эксплуатации с забором воздуха для горения извне (тип C_{93x} согласно TRGI 2008)

MG W

Для прохода через шахты дымохода или каналы с продольной вентиляцией, удовлетворяющие следующим требованиям:

- Огнестойкость 90 минут (F90/L90).
- Огнестойкость 30 минут (F30/L30) в зданиях с небольшой монтажной высотой.

Модульный размер	60/100	80/125	110/150	Ø мм
① Присоединительный элемент котла (входит в комплект поставки водогрейного котла)				
② Базовый комплект шахты дымохода (полипропилен, жесткая конструкция) <ul style="list-style-type: none"> ■ Опорное колено ■ Опорная шина ■ Крышка шахты (полипропилен) ■ Распорка (5 шт.) или Базовый комплект шахты дымохода (металл/полипропилен, жесткая конструкция) Для дымовых труб с двумя дымоходами (один дымоход для твердотопливного котла). <ul style="list-style-type: none"> ■ Опорное колено ■ Опорная шина ■ Крышка шахты (металл) ■ Концевая труба (нержавеющая сталь) ■ Распорка (5 шт.) 	7373211 195,-	7194305 218,-	7247534 295,-	№ заказа евро
Распорка (3 шт.)	7502679 285,-	7502680 306,-	7502681 384,-	№ заказа евро
③ Труба Длина 1,95 м (2 шт. по 1,95 м = 3,9 м)	7373213 74,-	7194309 135,-	7247554 173,-	№ заказа евро
Труба Длина 1,95 м.	7373212 38,-	7194308 76,-	7247555 105,-	№ заказа евро
Труба Длина 1 м.	7373214 20,-	7194310 44,-	7247556 77,-	№ заказа евро
Труба Длина 0,5 м.	7373215 11,-	7194311 33,-	7247557 58,-	№ заказа евро
Колено 30° (2 шт.)	7373220 36,-	7194316 39,-	7247562 56,-	№ заказа евро
Колено 15° (2 шт.)	7373221 36,-	7194317 39,-	7247563 56,-	№ заказа евро
④ Ревизионный элемент Прямой	7373216 38,-	7194312 52,-	7247558 82,-	№ заказа евро
⑤ Ревизионный элемент LAS Прямой	7373228 100,-	7199781 124,-	7247541 188,-	№ заказа евро
⑥ Стеновая диафрагма	7176760 10,-	7176662 32,-	7176681 33,-	№ заказа евро
⑦ Труба LAS Длина 1 м.	7373224 81,-	7194321 101,-	7247537 146,-	№ заказа евро
Труба LAS Длина 0,5 м.	7373223 54,-	7194320 81,-	7247536 129,-	№ заказа евро

- A Приточный воздух
B Уходящие газы
C Ревизионное отверстие
D Соединительный элемент

7.6

Система удаления продуктов сгорания

для Vitodens
из пластика (полипропилен)
- с дымоходом жесткой конструкции

Система "Воздух/продукты сгорания" LAS для режима эксплуатации с забором воздуха для горения извне (тип C _{93x} согласно TRGI 2008)				MG W
Модульный размер	60/100	80/125	110/150	Ø мм
⑧ Колено LAS 87°	7373226 72,-	7194323 107,-	ZK05949 161,-	№ заказа евро
Колено LAS 45° (2 шт.)	7373227 119,-	7194324 146,-	7247540 218,-	№ заказа евро
или				
Ревизионный тройник LAS 87°	-		7247542 218,-	№ заказа евро
Ревизионное колено LAS 87°	7373229 115,-	7199782 159,-	-	№ заказа евро
⑨ Подвижная муфта LAS	7373236 77,-	7194329 60,-	7247543 105,-	№ заказа евро
Крепежный хомут, белый (труба LAS)	ZK05945 11,-	ZK05946 19,-	ZK05947 31,-	№ заказа евро
Удлинитель из нержавеющей стали Для крышки шахты, длина 380 мм (металл/ полипропилен, жесткая конструкция)	7502599 73,-	7373278 79,-	7373493 95,-	№ заказа евро

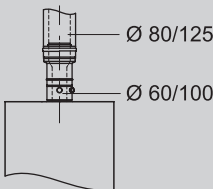
Переходник				MG W
Модульный размер (Ø мм)	60/100	80/125	110/150	MG W
Переходник LAS				
Переходник LAS Ø 80/125 мм на Ø 60/100 мм	7373239 136,-		-	№ заказа евро
Переходник LAS Ø 60/100 мм на Ø 80/125 мм	7373240 101,-		-	№ заказа евро
Переходник LAS Ø 80/125 мм на Ø 110/150 мм	-	7373247 122,-		№ заказа евро

7.6

Система удаления продуктов сгорания

для Vitodens
из пластика (полипропилен)
- с дымоходом жесткой конструкции

Система "Воздух/продукты сгорания" LAS

для режима эксплуатации с забором воздуха для горения извне (тип C_{93x} согласно TRGI 2008)

Макс. общая длина дымохода до присоединительного элемента котла

При температуре системы 50/30 °C

Vitodens 100-W, 111-W

Номинальная тепловая мощность	11,0	19,0	25,0	32,0					кВт
Патрубок подключения дымохода/приточно-го воздуховода	60/100	60/100	60/100	60/100					Ø мм
Макс. общая длина:									
■ Модульный размер 60/100	20	20	20	20					м
■ Модульный размер 80/125	30	30	30	30					м

Vitodens 200-W до 32 кВт, 222-F

Номинальная тепловая мощность	11,0	19,0	25,0	32,0					кВт
Патрубок подключения дымохода/приточно-го воздуховода	60/10	60/100	60/100	60/100					Ø мм
Макс. общая длина:									
■ Модульный размер 60/100	30	30	30	30					м
■ Модульный размер 80/125	30	30	30	30					м

Vitodens 200-W от 49 кВт

Номинальная тепловая мощность	49,0	60,0	80,0	99,0	120,0	150,0			кВт
Патрубок подключения дымохода/приточно-го воздуховода	80/125	80/125	110/150	110/150	110/150	110/150			Ø мм
Макс. общая длина:									
■ Модульный размер 80/125	20	15	—	—	—	—			м
■ Модульный размер 110/150	25	20	20	20	8	5			м

В максимальной общей длине дымохода учтены соединительная труба LAS (длиной 1 м) и следующая комбинация колен:

Одно колено LAS 87° и опорное колено 87°.

или

Два колена LAS 45° и опорное колено 87°.

Если необходимая общая длина трубы дымохода оказалась больше максимальной общей длины, то с помощью переходника LAS может быть использован следующий больший модульный размер.

Под указанными диаметрами понимаются модульные размеры. Действительные значения размеров могут отличаться от модульных.

7.6

Система удаления продуктов сгорания

для Vitodens
из пластика (полипропилен)
- с гибким дымоходом

Система "Воздух/продукты сгорания" LAS

для режима эксплуатации с забором воздуха для горения извне (тип C_{93x} согласно TRGI 2008)

MG W

Для прохода через шахты дымохода или каналы с продольной вентиляцией, удовлетворяющие следующим

требованиям:

- Огнестойкость 90 минут (F90/L90).
 - Огнестойкость 30 минут (F30/L30) в зданиях с небольшой монтажной высотой.
- Гибкий дымоход разрешается прокладывать только **вертикально**.

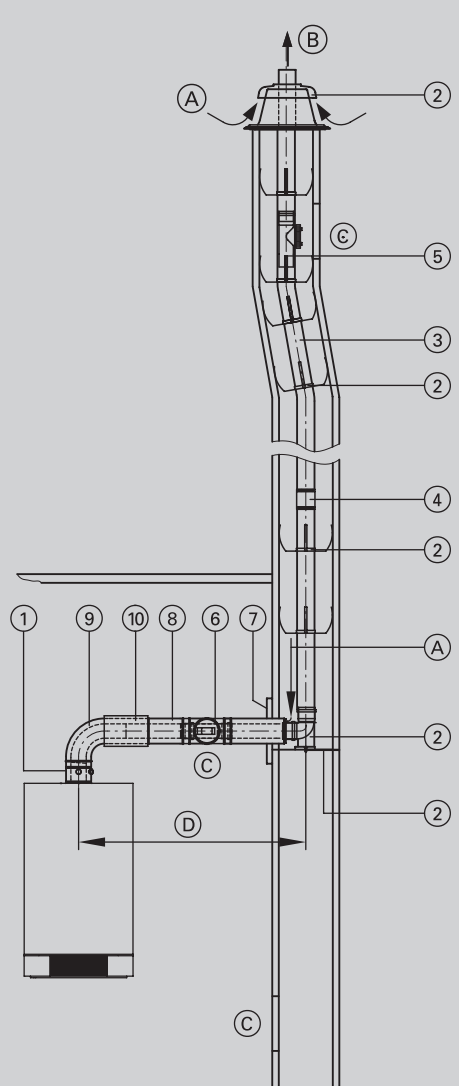
Модульный размер	60/100	80/125	110/150	Ø мм
 <p>1 Присоединительный элемент котла (входит в комплект поставки водогрейного котла)</p> <p>2 Базовый комплект шахты дымохода (полипропилен, гибкая конструкция) <ul style="list-style-type: none"> ■ Опорное колено ■ Опорная шина ■ Крышка шахты (полипропилен) ■ Распорка (5 шт.) или Базовый комплект шахты дымохода (металл/полипропилен, гибкая конструкция) Для дымовых труб с двумя дымоходами (один дымоход для твердотопливного котла). <ul style="list-style-type: none"> ■ Опорное колено ■ Опорная шина ■ Крышка шахты (металл) ■ Концевая труба (нержавеющая сталь) ■ Распорка (5 шт.) </p> <p>3 Труба, гибкая В рулоне, длина 12,5 м. Труба, гибкая В рулоне, длина 25 м.</p> <p>4 Соединительный элемент Для соединения остаточных длин гибкой трубы дымохода.</p> <p>5 Ревизионный элемент, прямой Для установки в гибкую трубу дымохода.</p> <p>6 Ревизионный элемент LAS Прямой</p> <p>7 Стеновая диафрагма</p> <p>8 Труба LAS Длина 1 м. Труба LAS Длина 0,5 м.</p> <p>Распорка (5 шт.)</p> <p>9, 10, 8, 6, 7</p> <p>A Приточный воздух B Уходящие газы C Ревизионное отверстие D Соединительный элемент</p>				
	7248206 264,-	7248213 286,-	7248220 367,-	№ заказа евро
	7452173 520,-	7452179 553,-	7452180 583,-	№ заказа евро
	7190560 64,-	7147035 58,-	7189817 60,-	№ заказа евро
	7248208 662,-	7248216 823,-	7248222 1.009,-	№ заказа евро
	7248207 1.305,-	7248215 1.653,-	7248221 2.000,-	№ заказа евро
	7248211 127,-	7248219 127,-	7248225 324,-	№ заказа евро
	7248212 111,-	7248214 111,-	7248226 138,-	№ заказа евро
	7248210 168,-	7248218 215,-	7248224 377,-	№ заказа евро
	ZK05948 97,-	7199781 124,-	7247541 188,-	№ заказа евро
7176760 10,-	7176662 32,-	7176681 33,-	№ заказа евро	
7373224 81,-	7194321 101,-	7247537 146,-	№ заказа евро	
7373223 54,-	7194320 81,-	7247536 129,-	№ заказа евро	

7.6

Система удаления продуктов сгорания

для Vitodens
из пластика (полипропилен)
- с гибким дымоходом

Система "Воздух/продукты сгорания" LAS для режима эксплуатации с забором воздуха для горения извне (тип C _{93x} согласно TRGI 2008)				MG W
Модульный размер	60/100	80/125	110/150	Ø мм
⑨ Колено LAS 87°	7373226 72,-	7194323 107,-	ZK05949 161,-	№ заказа евро
Колено LAS 45° (2 шт.)	7373227 119,-	7194324 146,-	7247540 218,-	№ заказа евро
или				
Ревизионный тройник LAS 87°	-		7247542 218,-	№ заказа евро
Ревизионное колено LAS 87°	7373229 115,-	7199782 159,-	-	№ заказа евро
⑩ Подвижная муфта LAS	7373236 77,-	7194329 60,-	7247543 105,-	№ заказа евро
Крепежный хомут, белый (труба LAS)	ZK05945 11,-	ZK05946 19,-	ZK05947 31,-	№ заказа евро
Удлинитель из нержавеющей стали Для крышки шахты, длина 380 мм (металл/ полипропилен, жесткая конструкция)	7502599 73,-	7373278 79,-	7373493 95,-	№ заказа евро

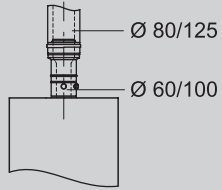
Переходник				MG W
Модульный размер (Ø мм)	60/100	80/125	110/150	MG W
Переходник LAS				
				
Переходник LAS Ø 80/125 мм на Ø 60/100 мм		7373239 136,-	-	№ заказа евро
Переходник LAS Ø 60/100 мм на Ø 80/125 мм		7373240 101,-	-	№ заказа евро
Переходник LAS Ø 80/125 мм на Ø 110/150 мм	-		7373247 122,-	№ заказа евро

7.6

5829956

Система удаления продуктов сгорания

для Vitodens
из пластика (полипропилен)
- с гибким дымоходом

Система "Воздух/продукты сгорания" LAS
для режима эксплуатации с забором воздуха для горения извне (тип C_{93x} согласно TRGI 2008)

Макс. общая длина дымохода до присоединительного элемента котла

При температуре системы 50/30 °C

Vitodens 100-W, 111-W

Номинальная тепловая мощность	11,0	19,0	25,0	32,0					кВт
Патрубок подключения дымохода/приточного воздуховода	60/100	60/100	60/100	60/100					Ø мм
Макс. общая длина:									
■ Модульный размер 60/100	10	10	10	10					м
	15	15	15	15					

Vitodens 200-W до 32 кВт, 222-F

Номинальная тепловая мощность	13,0	19,0	26,0	35,0					кВт
Патрубок подключения дымохода/приточного воздуховода	60/10	60/100	60/100	60/100					Ø мм
Макс. общая длина:									
■ Модульный размер 60/100	20	17	17	18	(B2HF)				м
	17	17	16	9	(B2SF)				м
■ Модульный размер 80/125	30	30	30	30					

Vitodens 200-W от 49 кВт

Номинальная тепловая мощность	49,0	60,0	80,0	99,0	120,0	150,0			кВт
Патрубок подключения дымохода/приточного воздуховода	80/125	80/125	110/150	110/150	110/150	110/150			Ø мм
Макс. общая длина:									
■ Модульный размер 80/125	20	15	—	—	—	—			м
■ Модульный размер 110/150	22	17	20	20	8	5			м

В максимальной общей длине дымохода учтены соединительная труба LAS (длиной 1 м) и следующая комбинация колен:
Одно колено LAS 87° и опорное колено 87°.

или

Два колена LAS 45° и опорное колено 87°.

Если необходимая общая длина трубы дымохода оказалась больше максимальной общей длины, то с помощью переходника LAS может быть использован следующий больший модульный размер.

Под указанными диаметрами понимаются модульные размеры. Действительные значения размеров могут отличаться от модульных.

7.6

Система удаления продуктов сгорания

для Vitodens
из пластика (полипропилен)

Система "Воздух/продукты сгорания" LAS

для режима эксплуатации с забором воздуха для горения извне (тип C_{33x} согласно TRGI 2008)

MG W

Для вертикального прохода через крышу при установке Vitodens в чердачном помещении. Система удаления продуктов сгорания прошла испытания и сертифицирована как конструктивная единица котлов Vitodens. В связи с этим допускается использование только указанных систем дымоудаления.

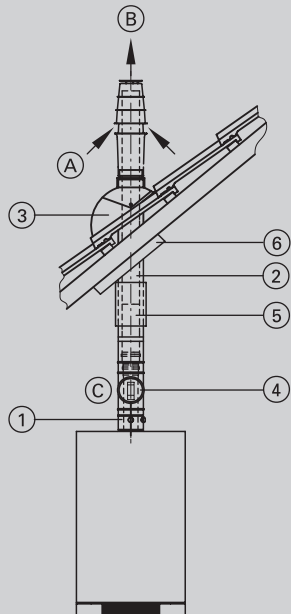
Модульный размер		60/100	80/125	110/150	Ø мм
 <p>A Приточный воздух B Уходящие газы C Ревизионное отверстие</p>	① Присоединительный элемент котла (входит в комплект поставки водогрейного котла)				
	② Проход через крышу Цвет черный . С крепежным хомутом.	7373230 249,—	7373271 313,—	7373249 412,—	№ заказа евро
	Проход через крышу Цвет черепично-красный . С крепежным хомутом.	7373231 249,—	7373272 313,—	7373250 412,—	№ заказа евро
	Надкрышный элемент Цвет черный , длина 0,5 м.	7311367 111,—	7311371 95,—	7373251 155,—	№ заказа евро
	Надкрышный элемент Цвет черный , длина 1,0 м. С хомутом.	7311369 143,—	7311373 165,—	—	№ заказа евро
	Надкрышный элемент Цвет черепично-красный , длина 0,5 м.	7311368 111,—	7311372 95,—	7373252 155,—	№ заказа евро
	Надкрышный элемент Цвет черепично-красный , длина 1,0 м. С хомутом.	7311370 143,—	7311376 165,—	—	№ заказа евро
	③ Универсальная голландская черепица Для черепичных, плоско-черепичных, шиферных и прочих кровель. Цвет черный .	7452499 87,—		7452501 127,—	№ заказа евро
	Универсальная голландская черепица Для черепичных, плоско-черепичных, шиферных и прочих кровель. Цвет черепично-красный .	7452500 87,—		7452502 127,—	№ заказа евро
	или				
Манжета плоской крыши или	7426187 71,—		7426529 99,—	№ заказа евро	
Трубный проход для голландской черепицы фирмы Klöber Цвет черный . Голландская черепица фирмы Klöber предоставляется заказчиком.	7174281 60,—		—	№ заказа евро	
Трубный проход для голландской черепицы фирмы Klöber Цвет черепично-красный . Голландская черепица фирмы Klöber предоставляется заказчиком.	7174279 60,—		—	№ заказа евро	
④ Ревизионный элемент LAS Прямой	ZK05948 97,—	7199781 124,—	7247541 188,—	№ заказа евро	
⑤ Подвижная муфта LAS	7373236 77,—	7194329 60,—	7247543 105,—	№ заказа евро	

7.6

5829956

Система удаления продуктов сгорания

для Vitodens
из пластика (полипропилен)

Система "Воздух/продукты сгорания" LAS для режима эксплуатации с забором воздуха для горения извне (тип C _{33x} согласно TRGI 2008)					MG W
Модульный размер	60/100	80/125	110/150	Ø мм	
⑥ Универсальная защитная диафрагма	ZK02889 85,—	ZK02890 88,—	ZK02891 99,—	№ заказа евро	
Колено LAS 87°	7373226 72,—	7194323 107,—	ZK05949 161,—	№ заказа евро	
Колено LAS 45° (2 шт.)	7373227 119,—	7194324 146,—	7247540 218,—	№ заказа евро	
Труба LAS Длина 1 м.	7373224 81,—	7194321 101,—	7247537 146,—	№ заказа евро	
Труба LAS Длина 0,5 м.	7373223 54,—	7194320 81,—	7247536 129,—	№ заказа евро	
Крепежный хомут, белый (труба LAS)	ZK05945 11,—	ZK05946 19,—	ZK05947 31,—	№ заказа евро	

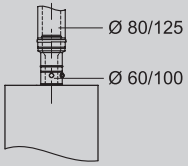
Переходник				MG W
Модульный размер (Ø мм)	60/100	80/125	110/150	
Переходник LAS				
Переходник LAS Ø 80/125 мм на Ø 60/100 мм	7373239 136,—		—	№ заказа евро
Переходник LAS Ø 60/100 мм на Ø 80/125 мм	7373240 101,—		—	№ заказа евро
Переходник LAS Ø 80/125 мм на Ø 110/150 мм	—	7373247 122,—		№ заказа евро

Макс. общая длина дымохода до присоединительного элемента котла

При температуре системы 50/30 °С

Vitodens 100-W, 111-W										
Номинальная тепловая мощность	11,0	19,0	25,0	32,0						кВт
Патрубок подключения дымохода/приточного воздуховода	60/100	60/100	60/100	60/100						Ø мм
Макс. общая длина:										м
■ Модульный размер 60/100	20	20	20	20						м
■ Модульный размер 60/100	30	30	30	30						м
Vitodens 200-W до 32 кВт, 222-F										
Номинальная тепловая мощность	11,0	19,0	25,0	32,0						кВт
Патрубок подключения дымохода/приточного воздуховода	60/10	60/100	60/100	60/100						Ø мм
Макс. общая длина:	30	30	30	30	(B2HF)					м
■ Модульный размер 60/100				16	(B2SF)					м
■ Модульный размер 80/125	30	30	30	30						м
Vitodens 200-W от 49 кВт										
Номинальная тепловая мощность	49,0	60,0	80,0	99,0	120,0	150,0				кВт
Патрубок подключения дымохода/приточного воздуховода	80/125	80/125	110/150	110/150	110/150	110/150				Ø мм
Макс. общая длина:										м
■ Модульный размер 80/125	10	6	—	—	—	—				м
■ Модульный размер 110/150	13	9	15	15	8	5				м

В макс. общей длине дымохода учтены два колена LAS 87°.

Если необходимая общая длина трубы дымохода оказалась больше максимальной общей длины, то с помощью переходника LAS может быть использован следующий больший модульный размер.

Система удаления продуктов сгорания

для Vitodens
из пластика (полипропилен)

Система "Воздух/продукты сгорания" LAS

для режима эксплуатации с забором воздуха для горения извне (тип C_{13x} согласно TRGI 2008)

MG W

Горизонтальный проход через стену.

Система удаления продуктов сгорания прошла испытания и сертифицирована как конструктивная единица котлов Vitodens. В связи с этим допускается использование только указанных систем дымоудаления.

Модульный размер	60/100	80/125	110/150	Ø мм
① Присоединительный элемент котла (входит в комплект поставки водогрейного котла)	-			
② LAS проход через наружную стену (включая стеновые диафрагмы) LAS проход через наружную стену ■ LAS проход через наружную стену со стеновыми заглушками (2 шт.) ■ Колено LAS 87°	7373232 135,-	7435861 132,-	7247544 196,-	№ заказа евро
	7373237 202,-	-		№ заказа евро
③ Труба LAS Длина 1,95 м. Труба LAS Длина 1 м. Труба LAS Длина 0,5 м.	7373225 152,-	7194322 175,-	7247538 250,-	№ заказа евро
	7373224 81,-	7194321 101,-	7247537 146,-	№ заказа евро
	7373223 54,-	7194320 81,-	7247536 129,-	№ заказа евро
④ Колено LAS 87° Колено LAS 45° (2 шт.) или Ревизионное колено LAS 87°	7373226 72,-	7194323 107,-	7247539 166,-	№ заказа евро
	7373227 119,-	7194324 146,-	7247540 218,-	№ заказа евро
	7373229 115,-	7199782 159,-	-	№ заказа евро
⑤ Ревизионный элемент LAS Прямой	ZK05948 97,-	7199781 124,-	7247541 188,-	№ заказа евро
⑥ Подвижная муфта LAS	7373236 77,-	7194329 60,-	7247543 105,-	№ заказа евро
⑦ Защитная решетка При выходе уходящих газов в местах прохода людей.	ZK05342 102,-			№ заказа евро
Крепежный хомут, белый (труба LAS)	ZK05945 11,-	ZK05946 19,-	ZK05947 31,-	№ заказа евро

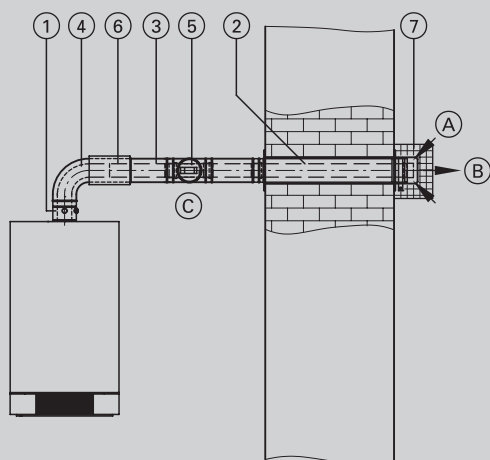

A Приточный воздух
B Уходящие газы
C Ревизионное отверстие

7.6

5829956

Система удаления продуктов сгорания

для Vitodens
из пластика (полипропилен)

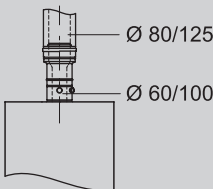
Система "Воздух/продукты сгорания" LAS для режима эксплуатации с забором воздуха для горения извне (тип C _{13x} согласно TRGI 2008)								
Переходник								
Модульный размер (Ø мм)		60/100	80/125	110/150				MG W
Переходник LAS 								
Переходник LAS Ø 80/125 мм на Ø 60/100 мм		7373239 136,-			-			№ заказа евро
Переходник LAS Ø 60/100 мм на Ø 80/125 мм		7373240 101,-			-			№ заказа евро
Переходник LAS Ø 80/125 мм на Ø 110/150 мм		-			7373247 122,-			№ заказа евро
Макс. общая длина дымохода до присоединительного элемента котла								
При температуре системы 50/30 °С								
Vitodens 100-W, 111-W								
Номинальная тепловая мощность	11,0	19,0	25,0	32,0				кВт
Патрубок подключения дымохода/приточного воздуховода	60/100	60/100	60/100	60/100				Ø мм
Макс. общая длина:								
■ Модульный размер 60/100	20	20	20	20				м
■ Модульный размер 80/125	30	30	30	30				м
Vitodens 200-W до 32 кВт, 222-F								
Номинальная тепловая мощность	11,0	19,0	25,0	32,0				кВт
Патрубок подключения дымохода/приточного воздуховода	60/10	60/100	60/100	60/100				Ø мм
Макс. общая длина:								
■ Модульный размер 60/100	30	30	30	30	(B2HF)			м
■ Модульный размер 80/125	30	30	30	30	(B2SF)			м
Vitodens 200-W от 49 кВт								
Номинальная тепловая мощность	49,0	60,0	80,0	99,0	120,0	150,0		кВт
Патрубок подключения дымохода/приточного воздуховода	80/125	80/125	110/150	110/150	110/150	110/150		Ø мм
Макс. общая длина:								
■ Модульный размер 80/125	10	6	—	—	—	—		м
■ Модульный размер 110/150	13	9	15	15	8	5		м

В макс. общей длине дымохода учтены два колена LAS 87°.

Если необходимая общая длина трубы дымохода оказалась больше максимальной общей длины, то с помощью переходника LAS может быть использован следующий больший модульный размер.

Под указанными диаметрами понимаются модульные размеры. Действительные значения размеров могут отличаться от модульных.

7.6

Система удаления продуктов сгорания

для Vitodens
из пластика (полипропилен)

Система "Воздух/продукты сгорания" LAS

для режима эксплуатации с забором воздуха для горения извне (тип C_{13x} согласно TRGI 2008)

MG W

Для горизонтального прохода через крышу при установке Vitodens в чердачном помещении.

Система удаления продуктов сгорания прошла испытания и сертифицирована как конструктивная единица котлов Vitodens. В связи с этим допускается использование только указанных систем дымоудаления.

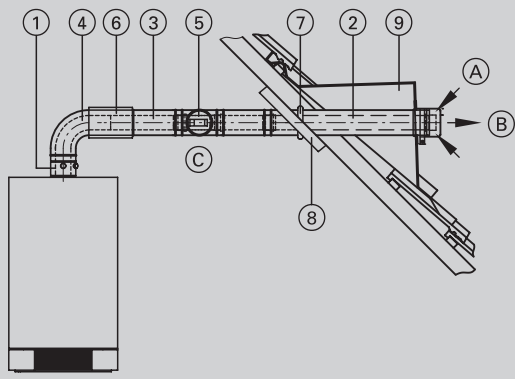
Модульный размер	60/100	80/125	110/150	Ø мм
 <p>1 Присоединительный элемент котла (входит в комплект поставки водогрейного котла)</p> <p>2 LAS проход через наружную стену (включая стеновые диафрагмы)</p> <p>LAS проход через наружную стену</p> <ul style="list-style-type: none"> ■ LAS проход через наружную стену со стеновыми заглушками (2 шт.) ■ Колено LAS 87° <p>3 Труба LAS Длина 1,95 м.</p> <p>Труба LAS Длина 1 м.</p> <p>Труба LAS Длина 0,5 м.</p> <p>4 Колено LAS 87°</p> <p>Колено LAS 45° (2 шт.)</p> <p>или</p> <p>Ревизионное колено LAS 87°</p> <p>5 Ревизионный элемент LAS Прямой</p> <p>6 Подвижная муфта LAS</p> <p>7 Универсальная защитная диафрагма</p> <p>8 Крепежный хомут, белый (труба LAS)</p> <p>9 Слуховое окно для горизонтального прохода через крышу предоставляется заказчиком</p> <p>A Приточный воздух B Уходящие газы C Ревизионное отверстие</p>	<p>7373232 135,—</p> <p>7373237 202,—</p> <p>7373225 152,—</p> <p>7373224 81,—</p> <p>7373223 54,—</p> <p>7373226 72,—</p> <p>7373227 119,—</p> <p>7373229 115,—</p> <p>7373228 100,—</p> <p>7373236 77,—</p> <p>ZK02889 85,—</p> <p>ZK05945 11,—</p>	<p>7435861 132,—</p> <p>7194322 175,—</p> <p>7194321 101,—</p> <p>7194320 81,—</p> <p>7194323 107,—</p> <p>7194324 146,—</p> <p>7199782 159,—</p> <p>7199781 124,—</p> <p>7194329 60,—</p> <p>ZK02890 88,—</p> <p>ZK05946 19,—</p>	<p>7247544 196,—</p> <p>7247538 250,—</p> <p>7247537 146,—</p> <p>7247536 129,—</p> <p>ZK05949 161,—</p> <p>7247540 218,—</p> <p>7247541 188,—</p> <p>7247543 105,—</p> <p>—</p> <p>—</p> <p>ZK05947 31,—</p>	<p>№ заказа евро</p> <p>№ заказа евро</p> <p>№ заказа евро</p> <p>№ заказа евро</p> <p>№ заказа евро</p> <p>№ заказа евро</p> <p>№ заказа евро</p> <p>№ заказа евро</p> <p>№ заказа евро</p> <p>№ заказа евро</p> <p>№ заказа евро</p> <p>№ заказа евро</p> <p>№ заказа евро</p> <p>№ заказа евро</p> <p>№ заказа евро</p> <p>№ заказа евро</p>

7.6

5829956

Система удаления продуктов сгорания

для Vitodens (до 35 кВт)
из пластика (полипропилен)

Система "Воздух/продукты сгорания" LAS

для режима эксплуатации с забором воздуха для горения извне (тип C_{13x} согласно TRGI 2008)

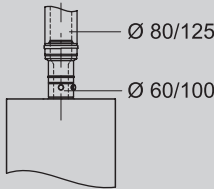
Переходник				MG W
	60/100	80/125	110/150	
Модульный размер (Ø мм)				
Переходник LAS				
Переходник LAS Ø 80/125 мм на Ø 60/100 мм	7373239 136,—	—	—	№ заказа евро
Переходник LAS Ø 60/100 мм на Ø 80/125 мм	7373240 101,—	—	—	№ заказа евро
Переходник LAS Ø 80/125 мм на Ø 110/150 мм	—	7373247 122,—	—	№ заказа евро

Макс. общая длина дымохода до присоединительного элемента котла

При температуре системы 50/30 °C

Vitodens 100-W, 111-W										
Номинальная тепловая мощность	11,0	19,0	25,0	32,0						кВт
Патрубок подключения дымохода/приточного воздуховода	60/100	60/100	60/100	60/100						Ø мм
Макс. общая длина:										
■ Модульный размер 60/100	20	20	20	20						м
■ Модульный размер 80/125	30	30	30	30						м
Vitodens 200-W до 32 кВт, 222-F										
Номинальная тепловая мощность	11,0	19,0	25,0	32,0						кВт
Патрубок подключения дымохода/приточного воздуховода	60/10	60/100	60/100	60/100						Ø мм
Макс. общая длина:										
■ Модульный размер 60/100	30	30	30	30	(B2HF)					м
■ Модульный размер 80/125	30	30	30	30	(B2SF)					м
Vitodens 200-W от 49 кВт										
Номинальная тепловая мощность	49,0	60,0	80,0	99,0	120,0	150,0				кВт
Патрубок подключения дымохода/приточного воздуховода	80/125	80/125	110/150	110/150	110/150	110/150				Ø мм
Макс. общая длина:										
■ Модульный размер 80/125	10	6	—	—	—	—				м
■ Модульный размер 110/150	13	9	15	15	8	5				м

В макс. общей длине дымохода учтены два колена LAS 87°.

Если необходимая общая длина трубы дымохода оказалась больше максимальной общей длины, то с помощью переходника LAS может быть использован следующий больший модульный размер.

Под указанными диаметрами понимаются модульные размеры. Действительные значения размеров могут отличаться от модульных.

7.6

Система удаления продуктов сгорания

Система удаления продуктов сгорания
из пластика (полипропилен)

Система "Воздух/продукты сгорания" LAS

для режима с забором воздуха для горения извне
Параллельная прокладка линий приточного воздуха и уходящих газов

MG W

Параллельная прокладка линий приточного воздуха и уходящих газов

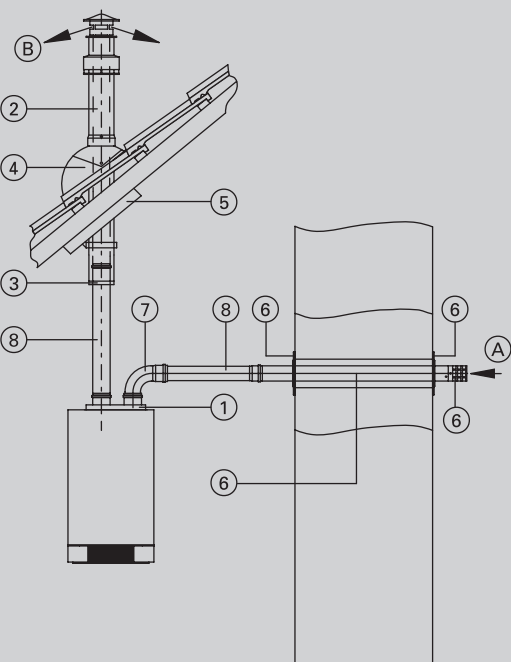
Модульный размер		60	80	Ø мм
 <p>A Уходящие газы B Приточный воздух</p>	1 Параллельный адаптер Ø 60/100 мм - Ø 60/60 мм для раздельной подачи приточного воздуха и уходящих газов	7418011 66,-	-	№ заказа евро
	Параллельный адаптер Ø 80/125 мм - Ø 80/80 мм для раздельной подачи приточного воздуха и уходящих газов	-	7418012 65,-	№ заказа евро
	Крышка отверстия приточного воздуха присоединительного элемента котла	7519084 8,10	-	№ заказа евро
	2 Проход через крышу LAS Цвет черный . С крепежным хомутом.	7373230 249,-	7373271 313,-	№ заказа евро
	Проход через крышу LAS Цвет черепично-красный . С крепежным хомутом.	7373231 249,-	7373272 313,-	№ заказа евро
	3 Крышка прохода через крышу LAS	7426185 33,-	7426186 33,-	№ заказа евро
	4 Универсальная черепица Для черепичных, плоскочерепичных, шиферных и прочих кровель. Цвет черный .	7452499 87,-		№ заказа евро
	Универсальная черепица Для черепичных, плоскочерепичных, шиферных и прочих кровель. Цвет черепично-красный .	7452500 87,-		№ заказа евро
	или			
	Манжета плоской крыши	7426187 71,-		№ заказа евро
5 Универсальная защитная диафрагма	ZK02889 85,-	ZK02890 88,-	№ заказа евро	
6 Проход через наружную стену (со стеновыми диафрагмами и защитной решеткой)	7426188 128,-	7426189 128,-	№ заказа евро	
7 Колено 87°	7373218 12,-	7194314 27,-	№ заказа евро	
Колено 45° (2 шт.)	7373219 32,-	7194315 39,-	№ заказа евро	

7.6

5829956

Система удаления продуктов сгорания

Система удаления продуктов сгорания
из пластика (полипропилен)

Система "Воздух/продукты сгорания" LAS для режима с забором воздуха для горения извне Параллельная прокладка линий приточного воздуха и уходящих газов			MG W	
Модульный размер	60	80	Ø мм	
⑧ Труба Длина 1,95 м (2 шт. по 1,95 м = 3,9 м)	7373213 74,—	7194309 135,—	№ заказа евро	
Труба Длина 1,95 м	7373212 38,—	7194308 76,—	№ заказа евро	
Труба Длина 1 м	7373214 20,—	7194310 44,—	№ заказа евро	
Труба Длина 0,5 м	7373215 11,—	7194311 33,—	№ заказа евро	

Переходник		MG W	
Модульный размер (Ø мм)	60	80	MG W
Переходной элемент С модульного размера Ø 60 мм на Ø 80 мм.	7373338 18,—		№ заказа евро



Макс. общая длина дымохода до присоединительного элемента котла Температура системы 50/30 °С

Vitodens 100-W, 111-W						
Ном. тепловая мощность	11,0	19,0	25,0	32,0		кВт
Патрубок системы "Воздух/продукты сгорания"	60/100	60/100	60/100	60/100		Ø мм
Макс. общая длина модульного размера 60/60:						
■ Уходящие газы	15	15	15	15		м
■ Приточный воздух	20	20	20	20		м
Макс. общая длина модульного размера 80/80:						
■ Уходящие газы	20	20	20	20		м
■ Приточный воздух	25	25	25	25		м
Vitodens 200-W до 32 кВт, 222-F						
Ном. тепловая мощность	11,0	19,0	25,0	32,0		кВт
Патрубок системы "Воздух/продукты сгорания"	60/100	60/100	60/100	60/100		Ø мм
Макс. общая длина модульного размера 60/60:						
■ Уходящие газы	15	15	15	15		м
■ Приточный воздух	20	20	20	20		м
Макс. общая длина модульного размера 80/80:						
■ Уходящие газы	20	20	20	20		м
■ Приточный воздух	25	25	25	25		м

В макс. общей длине дымохода учтены два колена LAS 87°.

Под указанными диаметрами понимаются модульные размеры. Действительные значения размеров могут отличаться от модульных.

7.6

Система удаления продуктов сгорания

для Vitodens
из пластика (полипропилен)

Система "Воздух/продукты сгорания" LAS

для режима эксплуатации с забором воздуха для горения извне (тип C_{53x} согласно TRGI 2008)

MG W

Для прокладки по наружной стене.

Воздух для горения забирается через воздухозаборник LAS; наружная труба предназначена только для защиты. Система удаления продуктов сгорания прошла испытания и сертифицирована как конструктивная единица котлов Vitodens. В связи с этим допускается использование только указанных систем дымоудаления.

Модульный размер	60/100	80/125	110/150	Ø мм		
<p> A Приточный воздух B Уходящие газы C Ревизионное отверстие D Соединительный элемент E Смещение при прокладке по наружной стене </p>	1 Присоединительный элемент котла (входит в комплект поставки водогрейного котла)					
	2 Ревизионный тройник LAS 87°				7247542 218,-	
	Ревизионное колено LAS 87°			7373229 115,-	7199782 159,-	
	или					
	Ревизионный элемент LAS Прямой При прокладке по наружной стене			7373228 100,-	7199781 124,-	7247541 188,-
	Колено LAS 87°			7373226 72,-	7194323 107,-	ZK05949 161,-
	Колено LAS 45° (2 шт.) При прокладке по наружной стене			7373227 119,-	7194324 146,-	
	Колено LAS 30° (2 шт.)			ZK01293 112,-	ZK01291 140,-	
	Ревизионный элемент для наружной прокладки Прямой					7247547 218,-
	и					
	Колено для наружной прокладки 87°					ZK05950 161,-
	Колено для наружной прокладки 45° (2 шт.)					7247549 218,-
	Колено для наружной прокладки 30° (2 шт.)					ZK01292 208,-
3 Подвижная муфта LAS			7373236 77,-	7194329 60,-	7247543 105,-	
4 Труба LAS Длина 1,95 м.			7373225 152,-	7194322 175,-	7247538 250,-	
Труба LAS Длина 1 м.			7373224 81,-	7194321 101,-	7247537 146,-	
Труба LAS Длина 0,5 м. При прокладке по наружной стене			7373223 54,-	7194320 81,-	7247536 129,-	
Труба для наружной стены Длина 1,95 м.					7247552 250,-	
Труба для наружной стены Длина 1,0 м.					7247551 146,-	
Труба для наружной стены Длина 0,5 м.					7247550 129,-	

7.6

5829956

Система удаления продуктов сгорания

для Vitodens
из пластика (полипропилен)

Система "Воздух/продукты сгорания" LAS для режима эксплуатации с забором воздуха для горения извне (тип C _{53x} согласно TRGI 2008)				MG W
Модульный размер	60/100	80/125	110/150	Ø мм
⑤ Стеновая диафрагма	7176760 10,—	7176662 32,—	7176681 33,—	№ заказа евро
⑥ Крепежный хомут, белый (труба LAS для наружной прокладки)	ZK05945 11,—	ZK05946 19,—	ZK05947 31,—	№ заказа евро
⑦ Комплект для прокладки по наружной стене <ul style="list-style-type: none"> ■ Колено LAS ■ Воздухозаборник LAS ■ Стеновая диафрагма 	7373234 299,—	7194327 298,—	ZK05951 404,—	№ заказа евро
⑧ Концевой элемент наружной прокладки При малом выступе крыши.	7176753 30,—	7176655 52,—	7176690 69,—	№ заказа евро
⑨ Универсальная защитная диафрагма	ZK02889 85,—	ZK02890 88,—	ZK02891 99,—	№ заказа евро
⑩ Проход через крышу Цвет черный . С крепежным хомутом.	7373230 249,—	7373271 313,—	7373249 412,—	№ заказа евро
Проход через крышу Цвет черепично-красный . С крепежным хомутом.	7373231 249,—	7373272 313,—	7373250 412,—	№ заказа евро
► Информацию о надкрышных элементах см. в разделе "Система удаления продуктов сгорания для вертикального прохода через крышу".				
⑪ Универсальная голландская черепица Для черепичных, плоско-черепичных, шиферных и прочих кровель. Цвет черный .	7452499 87,—		7452501 127,—	№ заказа евро
Универсальная голландская черепица Для черепичных, плоско-черепичных, шиферных и прочих кровель. Цвет черепично-красный .	7452500 87,—		7452502 127,—	№ заказа евро
или				
Трубный проход для голландской черепицы фирмы Klöber Цвет черный . Голландская черепица фирмы Klöber предоставляется заказчиком.	7174281 60,—		—	№ заказа евро
Трубный проход для голландской черепицы фирмы Klöber Цвет черепично-красный . Голландская черепица фирмы Klöber предоставляется заказчиком.	7174279 60,—		—	№ заказа евро

7.6

Система удаления продуктов сгорания

для Vitodens
из пластика (полипропилен)

Система "Воздух/продукты сгорания" LAS

для режима эксплуатации с забором воздуха для горения извне (тип C_{53x} согласно TRGI 2008)

Переходник

Модульный размер (Ø мм)

Переходник LAS

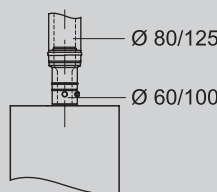

Переходник LAS

Ø 80/125 мм на Ø 60/100 мм

Переходник LAS

Ø 60/100 мм на Ø 80/125 мм

Переходник LAS

Ø 80/125 мм на Ø 110/150 мм

60/100 80/125 110/150

MG W

7373239

136,—

—

№ заказа
евро

7373240

101,—

—

№ заказа
евро

—

7373247

122,—

№ заказа
евро

Макс. общая длина дымохода до присоединительного элемента котла

При температуре системы 50/30 °C

Vitodens 100-W, 111-W

Номинальная тепловая мощность	11,0	19,0	25,0	32,0						кВт
Патрубок подключения дымохода/приточного воздуховода	60/100	60/100	60/100	60/100						кВт
Макс. общая длина:										кВт
■ Модульный размер 60/100	20	20	20	20						
■ Модульный размер 80/125	30	30	30	30						

Vitodens 200-W до 32 кВт, 222-F

Номинальная тепловая мощность	11,0	19,0	25,0	32,0						кВт
Патрубок подключения дымохода/приточного воздуховода	60/100	60/100	60/100	60/100						Ø мм
Макс. общая длина:										м
■ Модульный размер 60/100	30	30	30	30						м
■ Модульный размер 80/125	30	30	30	30						

Vitodens 200-W от 49 кВт

Номинальная тепловая мощность	49,0	60,0	80,0	99,0	120,0	150,0				кВт
Патрубок подключения дымохода/приточного воздуховода	80/125	80/125	110/150	110/150	110/150	110/150				Ø мм
Макс. общая длина:										м
■ Модульный размер 80/125	12	12	—	—	—	—				м
■ Модульный размер 110/150	17	17	20	20	18	15				м

В макс. общей длине дымохода учтены два колена LAS 87°.

Если необходимая общая длина трубы дымохода оказалась больше максимальной общей длины, то с помощью переходника LAS может быть использован следующий больший модульный размер.

Под указанными диаметрами понимаются модульные размеры. Действительные значения размеров могут отличаться от модульных.

7.6

Система удаления продуктов сгорания

для Vitodens до 60 кВт
из пластика (полипропилен)

Система "Воздух/продукты сгорания" LAS

для режима эксплуатации с забором воздуха для горения извне (тип C_{83x} согласно TRGI 2008)

MG W

Раздельная прокладка линий приточного воздуха и уходящих газов

Модульный размер		60/100	80/125	Ø мм
<p> A Приточный воздух B Уходящие газы C Соединительный элемент D Вентиляция шахты E Ревизионное отверстие F Дымовая труба </p>	① Присоединительный элемент котла (входит в комплект поставки водогрейного котла)			
	② Труба LAS Длина 1 м	7373224 81,-	7194321 101,-	№ заказа евро
	Труба LAS Длина 0,5 м	7373223 54,-	7194320 81,-	№ заказа евро
	Колено LAS 87°	7373226 72,-	7194323 107,-	№ заказа евро
	Колено LAS 45° (2 шт.)	7373227 119,-	7194324 146,-	№ заказа евро
	③ Подвижная муфта LAS	7373236 77,-	7194329 60,-	№ заказа евро
	④ Ревизионный элемент LAS Прямой	7373228 100,-	7199781 124,-	№ заказа евро
	⑤ Тройник LAS C8 Со стеновыми заглушками.	7373235 118,-	7194328 140,-	№ заказа евро
	⑥ Труба приточного воздуха Ø 100 мм Длина 1 м (укорачиваемая)	7176756 47,-		№ заказа евро
	Труба приточного воздуха Ø 100 мм Длина 0,5 м (укорачиваемая)	7176757 39,-		№ заказа евро
	Колено приточного воздуха Ø 100 мм, 87°	7176758 39,-		№ заказа евро
	Колено приточного воздуха Ø 100 мм, 45°	7176759 77,-		№ заказа евро
	⑦ Ветрозащитный элемент для приточного воздуха	7176657 28,-		№ заказа евро
	Крепежный хомут, белый	ZK05945 11,-	ZK05946 19,-	№ заказа евро

7.6

Система удаления продуктов сгорания

для Vitodens до 60 кВт
из пластика (полипропилен)

Система "Воздух/продукты сгорания" LAS

для режима эксплуатации с забором воздуха для горения извне (тип C_{83x} согласно TRGI 2008)

Макс. общая длина дымохода до присоединительного элемента котла

Температура системы 50/30 °С

Vitodens 100-W, 111-W

Ном. тепловая мощность	11,0	19,0	25,0	32,0		кВт
Патрубок системы "Воздух/продукты сгорания"	60/100	60/100	60/100	60/100		Ø мм
Макс. общая длина:						м
■ Модульный размер 60/100	20	20	20	20		м
■ Модульный размер 80/125	30	30	30	30		м

Vitodens 200-W до 32 кВт, 222-F

Ном. тепловая мощность	11,0	19,0	25,0	32,0		кВт
Патрубок системы "Воздух/продукты сгорания"	60/100	60/100	60/100	60/100		Ø мм
Макс. общая длина:						м
■ Модульный размер 60/100	30	30	30	30 (B2HF) 28 (B2SF)		м
■ Модульный размер 80/125	30	30	30	30		м

Vitodens 200-W от 49 кВт

Ном. тепловая мощность	49,0	60,0				кВт
Патрубок системы "Воздух/продукты сгорания"	80/125	80/125				Ø мм
Макс. общая длина:						м
■ Модульный размер 80/125	20	15				м

В максимальной общей длине дымохода учтены соединительная труба LAS (длиной 0,5 м) и следующая комбинация колен:
Одно колено LAS 87° и одно опорное колено 87°.
или
Два колена LAS 45° и одно опорное колено 87°.

Если необходимая общая длина трубы дымохода оказалась больше максимальной общей длины, то с помощью переходника LAS может быть использован следующий больший модульный размер.

Под указанными диаметрами понимаются модульные размеры. Действительные значения размеров могут отличаться от модульных.

7.6

Система удаления продуктов сгорания

для Vitodens 100-W/111-W мощностью до 32 кВт и Vitrodens 200-W/222-F до 32 кВт
из пластика (полипропилен)
- с дымоходом жесткой конструкции

Система "Воздух/продукты сгорания" LAS

для многоточечного подключения к дымовой трубе, используемой для подачи воздуха/отвода продуктов сгорания (дымовая труба LAS с избыточным давлением)
(тип C_{43x} согласно TRGI 2008)

MG W

Система для режима эксплуатации с отбором воздуха для горения извне, специально разработанная для Vitodens 200-W.

Минимальное поперечное сечение шахты:

- Квадратное 175 × 175 мм.
- Круглое Ø 195 мм.

Модульный размер		80/125	110	Ø мм
	1 Присоединительный элемент котла (входит в комплект поставки водогрейного котла)			
	Обратный клапан дымохода Для монтажа в Vitodens 200/222-F Необходимо заказать для каждого водогрейного котла.	ZK05343 50,-	-	№ заказа евро
	Обратный клапан дымохода Для монтажа в Vitodens 100/111-W Необходимо заказать для каждого водогрейного котла.	ZK05976 107,-	-	№ заказа евро
	2 Базовый комплект шахты дымохода (полипропилен, жесткая конструкция) <ul style="list-style-type: none"> ■ Опорное колено ■ Опорная шина ■ Крышка шахты (полипропилен) ■ Распорка (5 шт.) 	-	7247534 295,-	№ заказа евро
	Распорка (3 шт.)	-	7339873 41,-	№ заказа евро
	3 Колено LAS 87°	7194323 107,-	-	№ заказа евро
	Колено LAS 45° (2 шт.)	7194324 146,-	-	№ заказа евро
	или			
	Ревизионное колено LAS 87°	7199782 159,-	-	№ заказа евро
	4 Переходник LAS Ø 60/100 мм на Ø 80/125 мм	7373240 101,-	-	№ заказа евро
	5 Ревизионный элемент LAS Прямой	7199781 124,-	-	№ заказа евро
	6 Подвижная муфта LAS	7194329 60,-	-	№ заказа евро
	Крепежный хомут, белый (труба LAS)	ZK05946 19,-	-	№ заказа евро
	7 Стеновая диафрагма	7176662 32,-	-	№ заказа евро
8 Труба LAS Длина 1,95 м.	7194322 175,-	-	№ заказа евро	
Труба LAS Длина 1 м.	7194321 101,-	-	№ заказа евро	
Труба LAS Длина 0,5 м.	7194320 81,-	-	№ заказа евро	
9 Комплект для многоточечного подключения <ul style="list-style-type: none"> ■ Ревизионная труба Ø 110 с патрубком подключения системы удаления продуктов сгорания Ø 80. ■ Фиксирующий хомут ■ Распорка ■ Продольная муфта Ø 110 	-	7190015 250,-	№ заказа евро	

- A Приточный воздух
B Уходящие газы
C Ревизионное отверстие
D Конденсатоотводчик с сифоном
E Макс. длина дымохода, см. ниже

7.6

Система удаления продуктов сгорания

для Vitodens 100-W мощностью до 32 кВт и Vitodens 200-W/222-F до 32 кВт
из пластика (полипропилен)
- с дымоходом жесткой конструкции

Система "Воздух/продукты сгорания" LAS для многоточечного подключения через дымовую трубу, используемую для подачи воздуха/отвода продуктов сгорания (дымовая труба LAS с избыточным давлением) (тип C _{43x} согласно TRGI 2008)			MG W	
Модульный размер	80/125	110	Ø мм	
⑩ Комплект для подсоединения конденсатоотводчика ■ Отвод 87° Ø 40 ■ Фиксирующий хомут ■ Продольная муфта Ø 110	–	7197343 250,–	№ заказа евро	
⑪ Соединительный хомут Необходим для каждого соединения в шахте.	–	ZK05944 46,–	№ заказа евро	
⑫ Труба Длина 1,95 м (2 шт. по 1,95 м = 3,9 м)	–	7247554 173,–	№ заказа евро	
Труба Длина 1,95 м.	–	7247555 105,–	№ заказа евро	
Труба Длина 1 м.	–	7247556 77,–	№ заказа евро	
Труба Длина 0,5 м.	–	7247557 58,–	№ заказа евро	
Колено 30° (2 шт.)	–	7247562 56,–	№ заказа евро	
Колено 15° (2 шт.)	–	7247563 56,–	№ заказа евро	
⑬ Ревизионный элемент Прямой	–	7247558 82,–	№ заказа евро	
⑭ Патрубок подключения конденсатоотводчика (эксцентрический) Ø 40 мм на Ø 110 мм.	–	7190017 87,–	№ заказа евро	

Указание!

Под указанными диаметрами понимаются модульные размеры. Действительные значения размеров могут отличаться от модульных

Допустимо только при работе с природным газом, эксплуатация на сжиженном газе невозможна.

7.6

Система удаления продуктов сгорания

для Vitodens 100-W/111-W до 32 кВт
 для Vitodens 200-W/222-F до 32 кВт
 из пластика (полипропилен)
 - с дымоходом жесткой конструкции

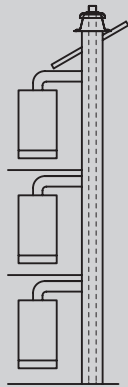
Система "Воздух/продукты сгорания" (LAS) для многоточечного подключения через дымовую трубу, используемую для подачи воздуха/отвода продуктов сгорания (дымовая труба LAS с избыточным давлением) (тип C _{43x} согласно TRGI 2008)							
Vitodens 200-W/222-F – макс. общая длина дымохода							
К одной системе удаления продуктов сгорания могут быть подключены до 6 котлов одинаковой тепловой мощности. Макс. общая длина дымохода 3 метра по горизонтали (соединительный элемент) и вертикали: <ul style="list-style-type: none"> ■ 1 котел на одном этаже: 25 м ■ 2 котла на одном этаже: 15 м Максимальная длина дымохода подтверждается соответствующими сертификатами CE. С соблюдением этих данных длины отдельного расчета длины дымохода не требуется.							
Vitodens 100-W/111-W – макс. общая длина дымохода (1 прибор на этаж)							
К одной системе удаления продуктов сгорания могут быть подключены до 6 котлов одинаковой тепловой мощности. Указанные ниже максимальные значения длины дымохода подтверждены соответствующими сертификатами CE. При соблюдении данных значений длины отдельный расчет длины дымохода не требуется.							
Количество приборов		2	3	4	5	6	ШТ.
		Макс. общая длина					
Номинальная тепловая мощность	11 кВт	25	25	25	25	21	М
	19 кВт	25	25	25	15	–	М
	25 кВт	25	25	19	12	–	М
	32 кВт	25	25	15	–	–	

7.6

Система удаления продуктов сгорания

для Vitodens 100-W/111-W до 32 кВт
 для Vitodens 200-W/222-F до 32 кВт
 из пластика (полипропилен)
 - с дымоходом жесткой конструкции

Система "Воздух/продукты сгорания" (LAS)

для многоточечного подключения через дымовую трубу, используемую для подачи воздуха/отвода продуктов сгорания (дымовая труба LAS с избыточным давлением)
 (тип C_{43x} согласно TRGI 2008)

Vitodens 100-W/111-W – макс. общая длина дымохода (2 прибора на этаж)

К одной системе удаления продуктов сгорания могут быть подключены до 6 котлов одинаковой тепловой мощности.

Указанные ниже максимальные значения длины дымохода подтверждены соответствующими сертификатами CE. При соблюдении данных значений длины отдельный расчет длины дымохода не требуется.

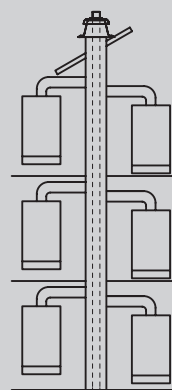

Количество приборов		2	3	4	5	6		шт.	
		Макс. общая длина							
Номинальная тепловая мощность	11 кВт	15	15	15	15	15		М	
	19 кВт	15	15	15	11	6		М	
	25 кВт	15	15	15	8	–		М	
	32 кВт	15	15	12	8	–			

Указания!

Для Vitodens 100-W необходимы настройки на контроллере, см. документацию по проектированию.

Система удаления продуктов сгорания

для Vitodens 100-W/111-W до 32 кВт
 для Vitodens 200-W/222-F до 32 кВт
 из пластика (полипропилен)
 - с дымоходом жесткой конструкции

Система удаления продуктов сгорания

Каскадный дымоход для режима эксплуатации с забором воздуха для горения из помещения установки (тип В₂₃ согласно TRGI 2008) - с избыточным давлением.

MG W

Для прохода через шахты дымохода или каналы с продольной вентиляцией, удовлетворяющие следующим требованиям:

- Дымовые трубы зданий по DIN 18160-1.
- Огнестойкость 90 минут (F90/L90).
- Огнестойкость 30 минут (F30/L30) в зданиях с небольшой монтажной высотой.

Модульный размер	110	160	Ø мм	
	1 Каскадный дымоход двухкотловой установки для Vitodens 100-W/111-W/200-W/222-F до 26 кВт <ul style="list-style-type: none"> ■ Обратный клапан дымохода для каждого водогрейного котла ■ Дымоходный коллектор ■ Концевой элемент с конденсатоотводчиком и сифоном 	ZK01944 427,-	Z008385 832,-	№ заказа евро
	Каскадный дымоход 3-х котловой установки для Vitodens 100-W/111-W/200-W/222-F до 26 кВт <ul style="list-style-type: none"> ■ Обратный клапан дымохода для каждого водогрейного котла ■ Дымоходный коллектор ■ Концевой элемент с конденсатоотводчиком и сифоном 	ZK01945 622,-	Z008386 1.179,-	№ заказа евро
	Каскадный дымоход 4-х котловой установки для Vitodens 100-W/111-W/200-W/222-F до 26 кВт <ul style="list-style-type: none"> ■ Обратный клапан дымохода для каждого водогрейного котла ■ Дымоходный коллектор ■ Концевой элемент с конденсатоотводчиком и сифоном 	ZK01946 817,-	Z008387 1.526,-	№ заказа евро
	2 Базовый комплект шахты дымохода (полипропилен, жесткая конструкция) <ul style="list-style-type: none"> ■ Опорное колено. ■ Опорная шина. ■ Крышка шахты (полипропилен). ■ Распорка (5 шт.). 	7247534 295,-	7180237 637,-	№ заказа евро
	Распорка (3 шт.)	7339873 41,-	7167173 47,-	№ заказа евро
3 Ревизионный элемент прямой	7247558 82,-	7516590 285,-	№ заказа евро	
4 Труба Длина 1,95 м (2 шт. по 1,95 м = 3,9 м)	7247554 173,-	-	№ заказа евро	
Труба длина 2 м (2 шт. по 2 м = 4 м)	-	7516575 358,-	№ заказа евро	
Труба длина 1,95 м	7247555 105,-	-	№ заказа евро	
Труба длина 2 м	-	7516578 179,-	№ заказа евро	
Труба длина 1 м	7247556 77,-	7516581 111,-	№ заказа евро	
Труба длина 0,5 м	7247557 58,-	7516584 75,-	№ заказа евро	
5 Вентиляционная диафрагма	7516597 137,-	7516599 182,-	№ заказа евро	

- A Приточный воздух
 B Уходящие газы
 C Ревизионное отверстие
 D Соединительный элемент
 E Вентиляционное отверстие

7.6

Система удаления продуктов сгорания

для Vitodens 100-W/111-W до 32 кВт
 для Vitodens 200-W/222-F до 32 кВт
 из пластика (полипропилен)
 - с дымоходом жесткой конструкции

Система удаления продуктов сгорания Каскадный дымоход для режима эксплуатации с забором воздуха для горения из помещения установки (тип В ₂₃ согласно TRGI 2008) - с избыточным давлением.				MG W
Модульный размер		110	160	Ø мм
Колено 87°		7247560 38,-	7516593 87,-	№ заказа евро
Колено 45° (2 шт.)		7247561 56,-	7516596 155,-	№ заказа евро
Колено 30° (2 шт.)		7247562 56,-	7516612 140,-	№ заказа евро
Колено 15° (2 шт.)		7247563 56,-	7516615 140,-	№ заказа евро

Указание!

Под указанными диаметрами понимаются модульные размеры. Действительные значения размеров могут отличаться от модульных.

Vitodens 200-W/222-W/222-F/242-F – макс. общая длина дымохода									
Указанные ниже максимальные значения длины дымохода подтверждены соответствующими сертификатами CE. При соблюдении данных значений длины отдельный расчет длины дымохода не требуется.									
Модульный размер		110			160				
Количество приборов		2	3	4	2	3	4		Stück
Номинальная тепловая мощность		Макс. общая длина							
11 кВт		25	25	25	25	25	25		m
19 кВт		25	25	25	25	25	25		m
25 кВт		25	25	21	25	25	25		m
32 кВт		25	25	17	25	25	25		m

7.6

5829956

Система удаления продуктов сгорания

для Vitodens
из пластика (полипропилен)
- с дымоходом жесткой конструкции

Система удаления продуктов сгорания
для режима эксплуатации с забором воздуха для горения из помещения установки
(тип В₂₃/В₃₃ согласно TRGI 2008)

MG W

Для прохода через шахты дымохода или каналы с продольной вентиляцией, удовлетворяющие следующим требованиям:

- Огнестойкость 90 минут (F90/L90).
- Огнестойкость 30 минут (F30/L30) в зданиях с небольшой монтажной высотой.

Модульный размер	60	80	110	Ø мм
<p> 1 Присоединительный элемент котла (входит в комплект поставки водогрейного котла) 2 Базовый комплект шахты дымохода (полипропилен, жесткая конструкция) <ul style="list-style-type: none"> ■ Опорное колено ■ Опорная шина ■ Крышка шахты (полипропилен) ■ Распорка (5 шт.) или Базовый комплект шахты дымохода (металл/полипропилен, жесткая конструкция) Для дымовых труб с двумя дымоходами (один дымоход для твердотопливного котла). <ul style="list-style-type: none"> ■ Опорное колено ■ Опорная шина ■ Крышка шахты (металл) ■ Концевая труба (нержавеющая сталь) ■ Распорка (5 шт.) Распорка (3 шт.) 3 Труба Длина 1,95 м (2 шт. по 1,95 м = 3,9 м) Труба Длина 1,95 м. Труба Длина 1 м. Труба Длина 0,5 м. 4 Ревизионный элемент Прямой 5 Колено 87° Колено 45° (2 шт.) 6 Вентиляционная диафрагма </p> <p> А Приточный воздух В Уходящие газы С Ревизионное отверстие D Соединительный элемент E Вентиляция шахты </p>	7373211 195,-	7194305 218,-	7247534 295,-	№ заказа евро
	7502679 285,-	7502680 306,-	7502681 384,-	№ заказа евро
	7176729 27,-	7147033 38,-	7339873 41,-	№ заказа евро
	7373213 74,-	7194309 135,-	7247554 173,-	№ заказа евро
	7373212 38,-	7194308 76,-	7247555 105,-	№ заказа евро
	7373214 20,-	7194310 44,-	7247556 77,-	№ заказа евро
	7373215 11,-	7194311 33,-	7247557 58,-	№ заказа евро
	7373216 38,-	7194312 52,-	7247558 82,-	№ заказа евро
	7373218 12,-	7194314 27,-	7247560 38,-	№ заказа евро
	7373219 32,-	7194315 39,-	7247561 56,-	№ заказа евро
7176728 46,-	7176634 64,-	7516597 137,-	№ заказа евро	

7.6

Система удаления продуктов сгорания

для Vitodens
из пластика (полипропилен)
- с дымоходом жесткой конструкции

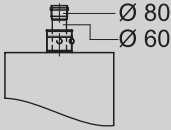
Система удаления продуктов сгорания для режима эксплуатации с забором воздуха для горения из помещения установки (тип В ₂₃ /В ₃₃ согласно TRGI 2008)				MG W
Модульный размер	60	80	110	Ø мм
Колено 30° (2 шт.)	7373220 36,-	7194316 39,-	7247562 56,-	№ заказа евро
Колено 15° (2 шт.)	7373221 36,-	7194317 39,-	7247563 56,-	№ заказа евро
Ревизионный тройник 87°	7373217 39,-	7194313 81,-	-	№ заказа евро
или				
Ревизионное колено 87°	-	-	7247559 132,-	№ заказа евро
Стенная диафрагма LAS в системе связанных помещений При установке устройства с трубой LAS до входа в шахту в бытовом поме- щении с подачей воздуха для горения через систему связанных помещений (см. инструкцию по проек- тированию).	7176731 47,-	7176635 100,-	-	№ заказа евро
Удлинитель из нержа- вующей стали Для крышки шахты, длина 380 мм (металл/ полипропилен, жесткая конструкция)	7502599 73,-	7373278 79,-	7373493 95,-	№ заказа евро
Переходник				
Модульный размер (Ø мм)	60	80	110	
Переходник 				
Переходник С модульного размера Ø 60 мм до Ø 80 мм.	7373338 18,-	-	-	№ заказа евро
Переходник С модульного размера Ø 80 мм до Ø 110 мм.	-	7373248 48,-	-	№ заказа евро

7.6

Система удаления продуктов сгорания

для Vitodens
из пластика (полипропилен)
- с дымоходом жесткой конструкции

Система удаления продуктов сгорания
для режима эксплуатации с забором воздуха для горения из помещения установки
(тип B₂₃/B₃₃ согласно TRGI 2008)

Макс. общая длина дымохода до присоединительного элемента котла

При температуре системы 50/30 °С

Vitodens 100-W, 111-W										
Номинальная тепловая мощность	11,0	19,0	25,0	32,0						кВт
Патрубок подключения дымохода/приточного воздуховода	60/100	60/100	60/100	60/100						Ø мм
Макс. общая длина:										
■ Модульный размер 60	30	30	30	30						м
■ Модульный размер 80	30	30	30	30						м
Vitodens 200-W до 32 кВт, 222-F										
Номинальная тепловая мощность	11,0	19,0	25,0	32,0						кВт
Патрубок подключения дымохода/приточного воздуховода	60/10	60/100	60/100	60/100						Ø мм
Макс. общая длина:										
■ Модульный размер 60/100	30	30	30	30						м
■ Модульный размер 80/125	30	30	30	30						м
Vitodens 200-W от 49 кВт										
Номинальная тепловая мощность	49,0	60,0	80,0	99,0	120,0	150,0				кВт
Патрубок подключения дымохода/приточного воздуховода	80/125	80/125	110/150	110/150	110/150	110/150				Ø мм
Макс. общая длина:										
■ Модульный размер 80/125	20	15	—	—	—	—				м
■ Модульный размер 110/150	25	20	20	20	20	20				м

В максимальной общей длине дымохода учтены соединительная труба (длиной 1 м) и следующие колена:

Одно колено 87 гр. и опорное колено 87 гр.

или

Два колена 45 гр. и опорное колено 87 гр..

7.6

Если необходимая общая длина трубы дымохода оказалась больше максимальной общей длины, то с помощью переходника LAS может быть использован следующий больший модульный размер.

Под указанными диаметрами понимаются модульные размеры. Действительные значения размеров могут отличаться от модульных.

► Информацию о подключении нескольких водогрейных котлов к одной **дымовой трубе, используемой для подачи воздуха/отвода продуктов сгорания**, для работы в режиме эксплуатации с забором воздуха для горения **извне** см. в инструкции по проектированию.

Система удаления продуктов сгорания

для Vitodens
из пластика (полипропилен)
- с гибким дымоходом

Система удаления продуктов сгорания
для режима эксплуатации с забором воздуха для горения из помещения установки
(тип B₂₃ согласно TRGI 2008)

MG W

Для прохода через шахты дымохода или каналы с продольной вентиляцией, удовлетворяющие следующим требованиям:

- Огнестойкость 90 минут (F90/L90).
 - Огнестойкость 30 минут (F30/L30) в зданиях с небольшой монтажной высотой.
- Гибкий дымоход разрешается прокладывать только **вертикально**.

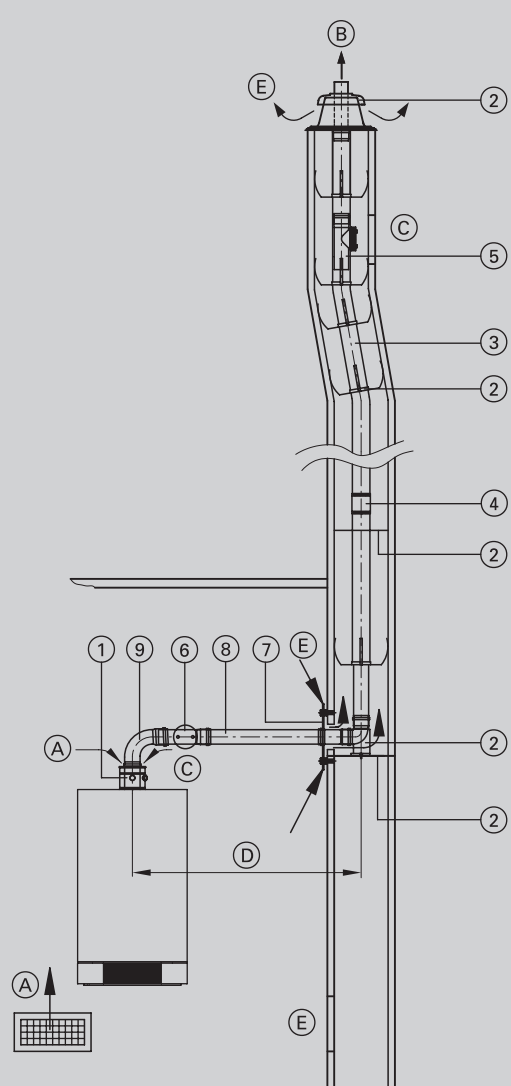
Модульный размер	60	80	110	Ø мм
 <p>1 Приточный воздух 2 Уходящие газы 3 Ревизионное отверстие 4 Соединительный элемент 5 Вентиляция шахты</p>				
1 Присоединительный элемент котла (входит в комплект поставки водогрейного котла)				
2 Базовый комплект шахты дымохода (полипропилен, гибкая конструкция) <ul style="list-style-type: none"> ■ Опорное колено ■ Опорная шина ■ Крышка шахты (полипропилен) ■ Распорка (5 шт.) или Базовый комплект шахты дымохода (металл/полипропилен, гибкая конструкция) Для дымовых труб с двумя дымоходами (один дымоход для твердотопливного котла). <ul style="list-style-type: none"> ■ Опорное колено ■ Опорная шина ■ Крышка шахты (металл) ■ Концевая труба (нержавеющая сталь) ■ Распорка (5 шт.) 	7248206 264,-	7248213 286,-	7248220 367,-	№ заказа евро
Распорка (5 шт.)	7452173 520,-	7452179 553,-	7452180 583,-	№ заказа евро
3 Труба, гибкая В рулоне, длина 12,5 м.	7190560 64,-	7147035 58,-	7189817 60,-	№ заказа евро
Труба, гибкая В рулоне, длина 25 м.	7248208 662,-	7248216 823,-	7248222 1.009,-	№ заказа евро
4 Соединительный элемент Для соединения остаточных длин гибкой трубы дымохода.	7248207 1.305,-	7248215 1.653,-	7248221 2.000,-	№ заказа евро
5 Вспомогательное приспособление для протягивания дымохода в шахте С тросом длиной 25 м.	7248211 127,-	7248219 127,-	7248225 324,-	№ заказа евро
6 Ревизионный элемент, прямой Для установки в гибкую трубу дымохода.	7248212 111,-	7248214 111,-	7248226 138,-	№ заказа евро
7 Ревизионный элемент, прямой	7248210 168,-	7248218 215,-	7248224 377,-	№ заказа евро
8 Вентиляционная диафрагма	7373216 38,-	7194312 52,-	7247558 82,-	№ заказа евро
	7176728 46,-	7176634 64,-	7516597 137,-	№ заказа евро

7.6

5829956

Система удаления продуктов сгорания

для Vitodens
из пластика (полипропилен)
- с гибким дымоходом

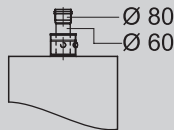
Система удаления продуктов сгорания для режима эксплуатации с забором воздуха для горения из помещения установки (тип В ₂₃ согласно TRGI 2008)				MG W	
Модульный размер		60	80	110	Ø мм
⑧ Труба Длина 1 м.	Труба Длина 1 м.	7373214 20,-	7194310 44,-	7247556 77,-	№ заказа евро
	Труба Длина 0,5 м.	7373215 11,-	7194311 33,-	7247557 58,-	№ заказа евро
⑨ Колено 87°	Колено 87°	7373218 12,-	7194314 27,-	7247560 38,-	№ заказа евро
	Колено 45° (2 шт.)	7373219 32,-	7194315 39,-	7247561 56,-	№ заказа евро
	или Ревизионный тройник 87°	7373217 39,-	7194313 81,-	-	№ заказа евро
	или Ревизионное колено 87°	-	-	7247559 132,-	№ заказа евро
	Удлинитель из нержавеющей стали Для крышки шахты, длина 380 мм (металл/ полипропилен, жесткая конструкция)	7502599 73,-	7373278 79,-	7373493 95,-	№ заказа евро
Переходник					
Модульный размер (Ø мм)		60	80	110	
Переходник					
					
Переходник С модульного размера Ø 60 мм до Ø 80 мм.		7373338 18,-	-	-	№ заказа евро
Переходник С модульного размера Ø 80 мм до Ø 110 мм.		-	7373248 48,-	-	№ заказа евро

7.6

Система удаления продуктов сгорания

для Vitodens
из пластика (полипропилен)
- с гибким дымоходом

Система удаления продуктов сгорания
для режима эксплуатации с забором воздуха для горения из помещения установки (тип В₂₃ согласно TRGI 2008)

Макс. общая длина дымохода до присоединительного элемента котла

При температуре системы 50/30 °С

Vitodens 100-W, 111-W

Номинальная тепловая мощность	11,0	19,0	25,0	32,0					кВт
Патрубок подключения дымохода/приточно-го воздуховода	60/100	60/100	60/100	60/100					Ø мм
Макс. общая длина: ■ Модульный размер 80	10 15	10 15	10 15	10 15					м м

Vitodens 200-W до 32 кВт, 222-F

Номинальная тепловая мощность	11,0	19,0	25,0	32,0					кВт
Патрубок подключения дымохода/приточно-го воздуховода	60/100	60/100	60/100	60/100					Ø мм
Макс. общая длина: ■ Модульный размер 60/100	20 17	17 17	17 16	18 8	(B2HF) (B2SF)				м м
■ Модульный размер 80/125	30	30	30	30					

Vitodens 200-W от 49 кВт

Номинальная тепловая мощность	49,0	60,0	80,0	99,0	120,0	150,0			кВт
Патрубок подключения дымохода/приточно-го воздуховода	80/125	80/125	110/150	110/150	110/150	110/150			Ø мм
Макс. общая длина: ■ Модульный размер 80 ■ Модульный размер 110	20 22	15 17	— 20	— 20	— 20	— 20			м м

В максимальной общей длине дымохода учтены соединительная труба (длиной 1 м) и следующие колена:
Одно колено 87 гр. и опорное колено 87 гр.
или
Два колена 45 гр. и опорное колено 87 гр.

Если необходимая общая длина трубы дымохода оказалась больше максимальной общей длины, то с помощью переходника LAS может быть использован следующий больший модульный размер.

Под указанными диаметрами понимаются модульные размеры. Действительные значения размеров могут отличаться от модульных.

7.6

7.6

Принадлежности для отопительной техники

- 8.3 **Приспособления для транспортировки и подачи на место установки**
Средства для очистки котлов и теплоносители
- 8.4 **Мембранные расширительные баки** – объемом 25 - 140 литров

Приспособления для транспортировки и подачи на место установки

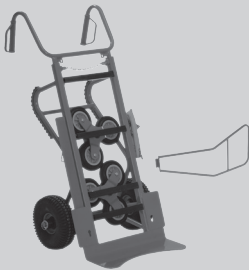
Принадлежности		MG N	
<p>Приспособление для транспортировки и подачи на место установки</p> <ul style="list-style-type: none"> ■ Специальная тележка для транспортировки и подачи на место установки для водогрейных котлов и емкостных водонагревателей Viessmann. ■ Может использоваться для транспортировки по лестницам. ■ Грузоподъемность 400 кг (макс.) 		9521645 1.053,—	№ заказа евро
Прочее		MG N	
<p>Металлическая пластина для транспортировки Vitorondens 200-T</p> <ul style="list-style-type: none"> ■ Используется в качестве вспомогательного средства для транспортировки Vitorondens 200-T до 54 кВт при применении приспособления для транспортировки и подачи на место установки или тележки для перевозки. ■ Привинчивается к Vitorondens 200-T с установленной теплоизоляцией. ■ Не требуется, если транспортировка Vitorondens 200-T производится в упаковке. 		7198575 66,—	№ заказа евро
<p>Ручки для переноски напольных водогрейных котлов (4 шт.) Для Vitogas до 60 кВт</p>		7517308 66,—	№ заказа евро
<p>Ручки для переноски напольных водогрейных котлов (3 шт.) Для Vitorondens 200-T до 54 кВт</p>		7189602 66,—	№ заказа евро
<p>Приспособление для переноски Для облегчения транспортировки всех напольных емкостных водонагревателей с теплоизоляцией из жесткого пенополиуретана на место установки. Объем до 300 л</p>		ZK05266 122,—	№ заказа евро
<p>Приспособление для переноски Для облегчения подачи на место установки всех вертикальных емкостных водонагревателей</p> <ul style="list-style-type: none"> ■ Со съёмной теплоизоляцией <p>Не для Vitocell 100-V, тип CVA/CVL, начиная от 750 л</p>		ZK01793 225,—	№ заказа евро
<p>Приспособление для переноски компактных котлов</p>		7425341 53,—	№ заказа евро

Средства для очистки котлов и теплоносители

Средства для очистки котлов		
		MG V
Fauch 200. Для стальных и чугунных котлов, работающих на жидком и газообразном топливе. Готовый к применению раствор, для удаления сажи. Канистра 5 литров.	7509803 146,-	№ заказа евро
Fauch 300. Для стальных и чугунных котлов, работающих на твердом топливе (древесина, уголь, кокс и т.д) . Готовый к применению раствор для удаления сажи и древесной смолы. Канистра 5 литров.	7509804 75,-	№ заказа евро
Fauch 400. Для стальных и чугунных котлов работающих на жидком топливе. Концентрат. Для очистки жаровой части котлов работающих на жидком топливе от не горючих отложений на поверхности котла. Канистра 5 литров.	7529928 69,-	№ заказа евро
Fauch 600. Для стальных и чугунных котлов работающих на газовом топливе. Готовый к применению раствор, для удаления сажи. Канистра 5 литров.	7509806 80,-	№ заказа евро
Fauch 610. Для стальных и чугунных котлов работающих на газовом топливе. Спрей 610 мл.	7142797 15,-	№ заказа евро
Fauch BrW (700). Для конденсационных котлов с теплообменниками из специальной нержавеющей стали. Готовый к применению раствор для очистки поверхностей теплообмена конденсационных котлов. Канистра 5 литров.	7509807 83,-	№ заказа евро
Теплоносители		
		MG V
Antifrogen N. Концентрат на основе этиленгликоля. Для установок без приготовления горячей воды. Канистра 20 литров.	7495607 104,-	№ заказа евро
Antifrogen N. Концентрат на основе этиленгликоля. Для установок без приготовления горячей воды. Бочка 206 литров.	7495608 983,-	№ заказа евро
Antifrogen L. Концентрат на основе пропиленгликоля. Для установок с приготовлением горячей воды. Канистра 20 литров.	7495609 158,-	№ заказа евро
Antifrogen L. Концентрат на основе пропиленгликоля. Для установок с приготовлением горячей воды. Бочка 209 литров.	7495610 1.576,-	№ заказа евро

Мембранные расширительные баки для закрытых систем отопления

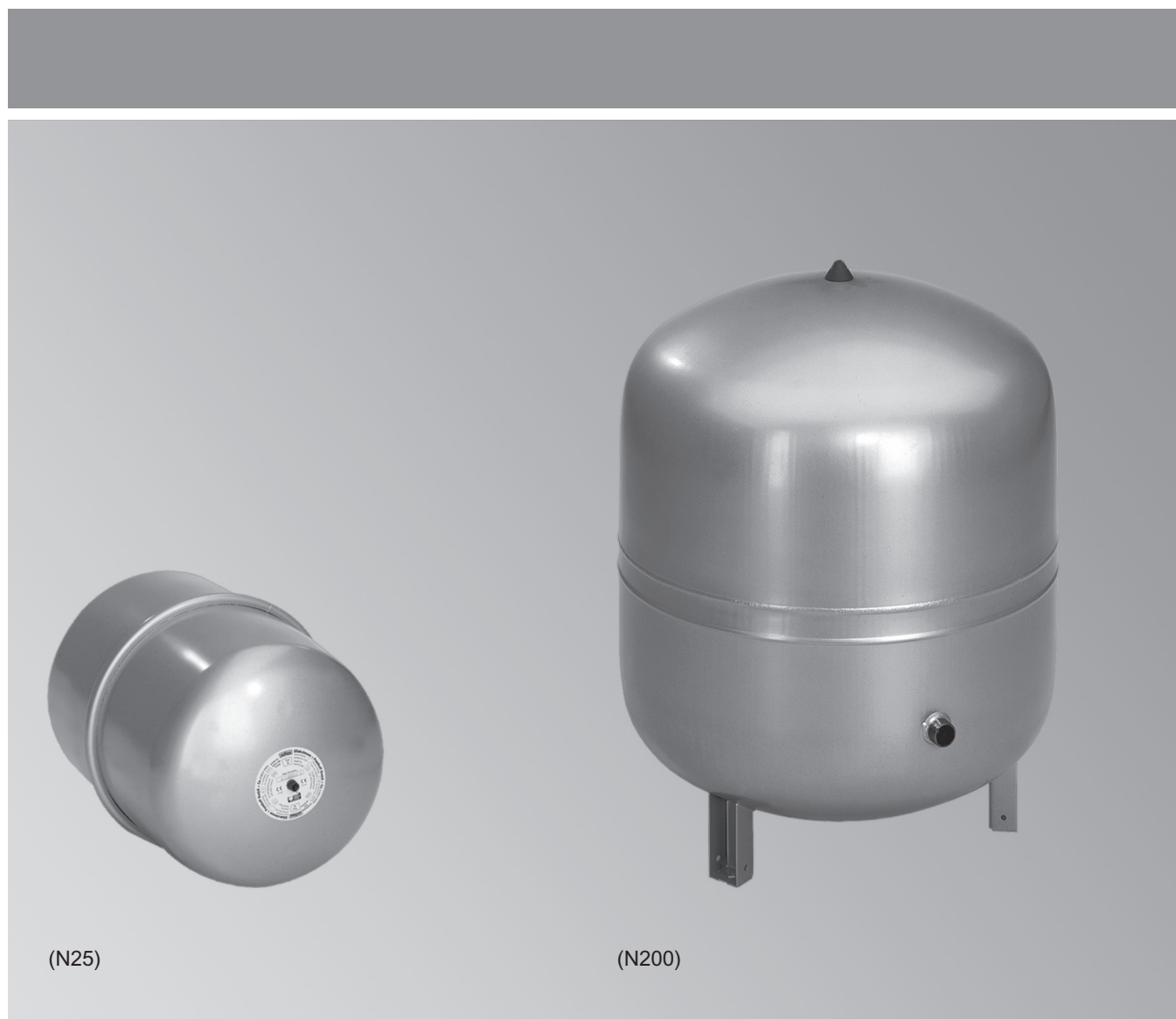

Мембранные расширительные баки для закрытых систем отопления

Тип N25 - N140 и N200-N500

Макс. рабочая температура 120 °C

Входное давление 1,5 бар

- Цвет серебристый, баки объемом 25 - 140 литров также доступны в жемчужном цвете..
- Высокая эксплуатационная надежность
- Высококачественная мембрана для высоких температурных нагрузок до 70 °C.

8.4

Мембранные расширительные баки для закрытых систем отопления

Тип				
Мембранный расширительный бак		серебри- стый	белый	MG V
Цвет				
H 25 <ul style="list-style-type: none"> ■ Объем 25 литров ■ Макс. рабочее давление 3,0 бар ■ A = R ¼, D = 308 мм, H = 481 мм ■ Масса 3,6 кг ■ С порошковым покрытием ■ С настенным крепежем 		ZK03108 45,-	ZK03107 45,-	№ заказа евро
H 35 <ul style="list-style-type: none"> ■ Объем 35 литров ■ Макс. рабочее давление 3,0 бар ■ A = R ¼, D = 376 мм, H = 466 мм ■ Масса 5,0 кг ■ С регулируемыми опорами, с порошковым покрытием 		7938084 52,-	7938083 52,-	№ заказа евро
H 50 <ul style="list-style-type: none"> ■ Объем 50 литров ■ Макс. рабочее давление 6,0 бар ■ A = R ¼, D = 441 мм, H = 487 мм ■ Масса 9,6 кг ■ С регулируемыми опорами, с лакокрасочным покрытием 		7938086 71,-	7938085 71,-	№ заказа евро
H 80 <ul style="list-style-type: none"> ■ Объем 80 литров ■ Макс. рабочее давление 6,0 бар ■ A = R 1, D = 512 мм, H = 55 мм ■ Масса 13,3 кг ■ С регулируемыми опорами, с лакокрасочным покрытием 		7938088 117,-	7938087 117,-	№ заказа евро
H 100 <ul style="list-style-type: none"> ■ Объем 100 литров ■ Макс. рабочее давление 6,0 бар ■ A = R 1, D = 512 мм, H = 699 мм ■ Масса 15,8 кг ■ С регулируемыми опорами, с лакокрасочным покрытием 		7938090 187,-	7938089 187,-	№ заказа евро
H 140 <ul style="list-style-type: none"> ■ Объем 140 литров ■ Макс. рабочее давление 6,0 бар ■ A = R 1, D = 512 мм, H = 890 мм ■ Масса 19,9 кг ■ С регулируемыми опорами, с лакокрасочным покрытием 		7938092 234,-	7938091 234,-	№ заказа евро
N 200 <ul style="list-style-type: none"> ■ Объем 200 литров ■ Макс. рабочее давление 6,0 бар ■ A = R 1, D = 634 мм, H = 758 мм ■ Масса 23,1 кг ■ С регулируемыми опорами, с порошковым покрытием 		9572907 311,-	-	№ заказа евро
N 250 <ul style="list-style-type: none"> ■ Объем 250 литров ■ Макс. рабочее давление 6,0 бар ■ A = R 1, D = 634 мм, H = 888 мм ■ Масса 24,7 кг ■ С регулируемыми опорами, с порошковым покрытием 		9572908 372,-	-	№ заказа евро
N 300 <ul style="list-style-type: none"> ■ Объем 300 литров ■ Макс. рабочее давление 6,0 бар ■ A = R 1, D = 634 мм, H = 1092 мм ■ Масса 37,0 кг ■ С регулируемыми опорами, с порошковым покрытием 		9572909 434,-	-	№ заказа евро

8.4

Мембранные расширительные баки для закрытых систем отопления

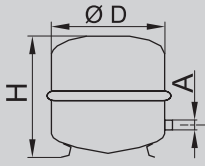
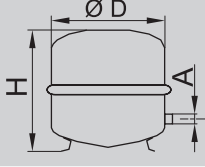
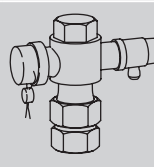
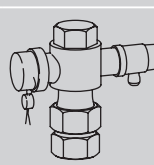
Тип				
Мембранный расширительный бак		серебри- стый	белый	MG V
Цвет				
N 400 <ul style="list-style-type: none"> ■ Объем 400 литров ■ Макс. рабочее давление 6,0 бар ■ A = R 1, D = 740 мм, H = 1102 мм ■ Масса 47,0 кг ■ С регулируемыми опорами, с порошковым покрытием 		9572910 544,-	-	№ заказа евро
N 500 <ul style="list-style-type: none"> ■ Объем 500 литров ■ Макс. рабочее давление 6,0 бар ■ A = R 1, D = 740 мм, H = 1321 мм ■ Масса 52,0 кг ■ С регулируемыми опорами, с порошковым покрытием 		9572911 697,-	-	№ заказа евро
Принадлежности				MG V
Монтажная планка для настенного крепления мембранного расширительного бака Для баков объемом до 25 литров.		9572216 6,-		№ заказа евро
Колпачковый вентиль <ul style="list-style-type: none"> ■ Для контроля, технического обслуживания и замены мембранных расширительных баков. ■ Для закрытых систем отопления. ■ Номинальное давление PN 10 ■ Макс. рабочая температура 120 °C ■ R 3/4 ■ Для мембранных расширительных баков типов N 25 - N 50. 			9572213 29,-	№ заказа евро
Колпачковый вентиль <ul style="list-style-type: none"> ■ Для контроля, технического обслуживания и замены мембранных расширительных баков. ■ Для закрытых систем отопления. ■ Номинальное давление PN 10 ■ Макс. рабочая температура 120 °C ■ R 1 ■ Для мембранных расширительных баков типов N 80 - N 500. 			9565673 33,-	№ заказа евро

Мембранные расширительные баки для закрытых систем отопления

Технические данные

Таблица быстрого выбора для определения размера бака V_n																
Предохранительный клапан p_{SV} бар	3,0				4,0				6,0						V_n	
Входное давление p_0 бар	0,5	1,0	1,5	1,8	1,5	2,0	2,5	3,0	2,0	2,5	3,0	3,5	4,0	5,0	л	
Объем установки л	320	220	120	55	230	150	70	–	290	240	180	130	75	–	25	
	470	340	200	110	330	240	130	25	440	370	290	220	140	–	35	
	700	510	320	200	540	380	230	70	660	560	450	350	240	24	50	
	1120	840	440	260	870	650	410	120	1060	900	750	600	430	90	80	
	1400	1050	540	330	1090	820	430	150	1320	1130	940	750	560	100	100	
	1960	1470	760	460	1530	1140	610	200	1850	1580	1320	1060	790	140	140	
	2800	2100	1090	660	2180	1630	870	290	2640	2260	1890	1510	1130	210	200	
	3500	2630	1360	820	2720	2040	1090	370	3300	2830	2360	1890	1410	260	250	
	4200	3150	1630	990	3270	2450	1300	440	3960	3390	2830	2260	1700	310	300	
	5600	4200	2180	1320	4360	3270	1740	580	5280	4520	3770	3020	2260	410	400	
	6920	5250	2720	1650	5450	4080	2170	730	6600	5660	4710	3770	2830	520	500	

Пример выбора

Дано:

p_{SV} = 3 бар
 H = 13 м
 Q = 40 кВт (панельные радиаторы
 V_{PH} = 1000 л 90/70 °С)
 (V буферной емкости)

Рассчитать:

V_A = 40 кВт x 8,5 л/кВт + 1000
 = 1340 л
 $p_0 \geq (13/10 + 0,2 \text{ бар}) = 1,5 \text{ бар}$

Из таблицы:

при $p_{SV} = 3 \text{ бар}$, $p_0 = 1,5 \text{ бар}$, $V_A = 1340 \text{ л}$
 $V_n = 250 \text{ л}$ (для V_A макс. 1360 л)

Выбрано: 1 мембранный расширительный бак N 250

Указания!

Все данные приведены для температуры подающей магистрали 90 °С. Водонаполнение (ориентировочно) для чугунных радиаторов 13,5 л/кВт, для панельных радиаторов 8,5 л/кВт и для систем внутреннего отопления 20 л/кВт.

Рекомендации:

- Выбрать достаточно высокое давление срабатывания предохранительного клапана: $p_{sv} \geq p_0 + 1,5 \text{ бар}$
- Если возможно, при расчете входного давления наполнения бака газом следует прибавить 0,2 бар: $p_0 \geq H [м]/10 + 0,2 \text{ бар}$
- Ввиду необходимого подпора для насосов также в случае использования чердачных котельных необходимо выбрать значение давления на входе минимум 1 бар: $p_0 \geq 1,5 \text{ бар}$
- Настроить давление наполнения или начальное давление водяного контура на холодной установке с удаленным воздухом минимум на 0,3 бар выше давления на входе: $p_F \geq p_0 + 0,3 \text{ бар}$

8.4

Коэффициенты пересчета для других значений температуры (кроме 90 °С)

Температура подачи (°С)	50	55	60	65	70	75	80	85	90	95	100
Коэффициент пересчета	3,03	2,50	2,13	1,82	1,59	1,39	1,24	1,11	1,00	0,90	0,82

Указание!

Размеры баков, полученные с помощью вышеуказанных таблиц, разделить на коэффициент пересчета.

11.2	Vitocal 200-G	– Рассольно-водяной тепловой насос, с возможностью переоборудования в водо-водяной тепловой насос	от 1,7 до	22,6 кВт
11.3	Vitocal 300-G	– Рассольно-водяной тепловой насос, с возможностью переоборудования в водо-водяной тепловой насос	от 1,7 до от 7,9 до	85,6 кВт 117,8 кВт
11.5	Vitocal 100-S	– Тепловой насос воздух/вода, исполнение в виде сплит-системы	от 2,5 до	17,1 кВт
11.8	Vitotron 100	- Электрический водогрейный котел	от 4,0 до	24 кВт
11.9	Vitotherm EI	– Проточный электрический водонагреватель	от 3,5 до	24 кВт

Емкостные водонагреватели для тепловых насосов
(таблица выбора находится на обратной стороне листа)

► Емкостные водонагреватели - см. регистр 17

Выбор подходящих емкостных водонагревателей Viessmann для приготовления горячей воды в сочетании с Vitocal 300-G

- Исходные условия
- достигаемая температура воды в контуре ГВС 45 °С
 - одноступенчатый режим работы
 - для тепловых насосов типа G
 - первичный источник - земляной зонд, макс. 5 °С
 - первичный источник - вода, макс. 12 °С

Таблица для выбора находится на обратной стороне листа.

При использовании всех не указанных здесь типов тепловых насосов приготовление горячей воды должно производиться с помощью внешней системы послыной загрузки.



НОВИНКА

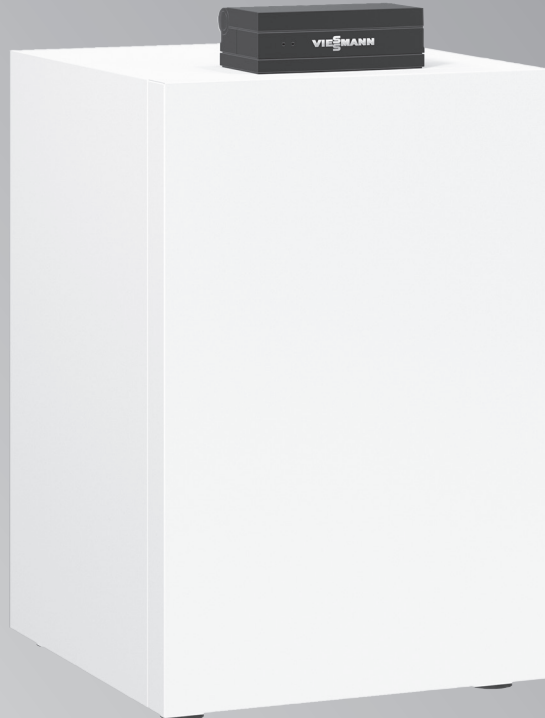

Тепловые насосы сертифицированы по нормам KEYMARK

Vitocal 200-G/300-G

Температура подачи до 65 °C

Тепловые насосы для отопления помещений и приготовления горячей воды в моновалентных или бивалентных отопительных установках

■ Vitocal 200-G

Контур хладагента с постоянной тепловой мощностью

Тип BWC-M 201.B06 bis 201.B10: 230 В~

Тип BWC 201.B06 - 201.B17: 400 В~

Тип BWC 201.B06 SC - 201.B17 SC: 400 В~

■ Vitocal 300-G:

Контур хладагента с модулируемой тепловой мощностью

Тип BWC 301.C06 - 301.C16: 400 В~

Тип BWC 301.C06 SC - 301.C16 SC: 400 В~

Допустимое рабочее давление:
теплоноситель 3 бар (0,3 МПа)

Цвет: жемчужно-белый

- Незначительные эксплуатационные затраты благодаря высокому коэффициенту мощности SCOP согласно EN 14825 для средних климатических условий и низкотемпературных применений (W35).
Vitocal 200-G: до 5,3/Vitocal 300-G: до 5,6
- Особо низкий уровень производимого шума благодаря использованию новой концепции шумоизоляции (для B0/W55)
Vitocal 200-G: до 49 дБ(А)/Vitocal 300-G: от 33 до 46 дБ(А).
- Моновалентный режим работы для отопления помещений и приготовления горячей воды.
- Vitocal 200-G: незначительные эксплуатационные затраты при высокой производительности за счет системы диагностики контура хладагента RCD (Refrigerant Cycle Diagnostic System) с электронным расширительным клапаном (EEV).
- Vitocal 300-G: очень низкие эксплуатационные затраты за счет регулирования мощности в контуре хладагента с использованием инновационной инверторной технологии для максимального коэффициента сезонной эффективности SCOP (seasonal coefficient of performance).
- Встроенный проточный нагреватель теплоносителя, например, для сушки бетонной стяжки.
- Простая доставка на место установки за счет быстрого демонтажа модуля теплового насоса благодаря быстроразъемным соединениям.
- Оптимальное использование собственной электроэнергии, вырабатываемой фотоэлектрическими установками.
- Интернет-подключение через устройство Vitosconnect (принадлежность) для управления и сервисного обслуживания с помощью приложения Viessmann.

VITOCAL 200-G/300-G

Рассольно-водяные тепловые насосы
Vitocal 200-G, тип BWC 201.B

11.3

Отопительная установка

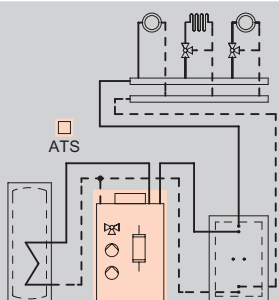

- 1 отопительный контур без смесителя
- 1 или 2 отопительных контура со смесителем

Контроллер

Vitotronic 200

Тип WO1C, для режима погодозависимой теплогенерации

- Контроллер цифрового программного управления тепловым насосом
- Регулирование температуры емкостного водонагревателя
- Управление через текстовое меню
- Интегрированная система диагностики
- Управление проточным нагревателем теплоносителя
- Управление дополнительным жидкотопливным/газовым водогрейным котлом
- Каскадное подключение до 5 Vitocal (требуется принадлежности)
- Управление совместимыми вентиляционными установками Vitovent
- Функция регулирования охлаждения «natural cooling» (требуется принадлежности)
- Нагрев воды в бассейне
- Интегрированный контроль годового коэффициента использования / расчет энергетического баланса
- Оптимизация использования электроэнергии в собственных целях

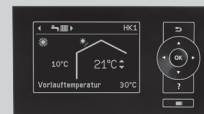

Для каждого отопительного контура со смесителем, для дополнительного жидкотопливного/газового котла, функции регулирования охлаждения и для обогрева плавательного бассейна требуются модули расширения (см. раздел «Принадлежности»).

Указание!

Ввод в эксплуатацию тепловых насосов должен производиться специализированной фирмой по отопительной технике, сертифицированной компанией Viessmann для обслуживания тепловых насосов.

Возможность связи через WLAN

Посредством приложения **Vicare** и **Vitoguide** возможен интернет-доступ к контроллеру. Требуется принадлежность Vitoconnect 100.

Комплект поставки

- Рассольно-водяной тепловой насос в компактном корпусе
- Встроенный клапан для переключения режимов отопления / приготовления горячей воды
- Встроенный энергоэффективный насос рассольного (первичного) контура
- Встроенный энергоэффективный насос отопительного (вторичного) контура
- Встроенный проточный нагреватель теплоносителя
- Блок предохранительных устройств для отопительного контура
- Погодозависимый контроллер теплового насоса Vitotronic 200 с датчиком наружной температуры
- Электронный ограничитель пускового тока и встроенное устройство контроля фаз
- Соединительные трубы подающей и обратной магистрали рассольного контура (первичный контур), отопительного контура и подающей магистрали контура ГВС (вторичный контур) для подключения сверху.

VITOCAL 200-G/300-G

Рассольно-водяные тепловые насосы
Vitocal 200-G, тип BWC 201.B

11.3

Тип Напряжение, В	Номинальная тепловая мощность (кВт) в рабочей точке В0/W35, разность 5 К (согласно EN 14511)						MG R
	5,8	7,5	10,4	13,0	17,4		
BWC 201.B06 400	Z019166 6.944,-	-	-	-	-	-	№ заказа евро
BWC 201.B08 400	-	Z019167 7.457,-	-	-	-	-	№ заказа евро
BWC 201.B10 400	-	-	Z019168 7.927,-	-	-	-	№ заказа евро
BWC 201.B13 400	-	-	-	Z019169 8.621,-	-	-	№ заказа евро
BWC 201.B17 400	-	-	-	-	Z019170 9.399,-	-	№ заказа евро
Технические характе- ристики							
Коэффициент мощности (COP)	4,6	4,6	4,8	4,9	4,5		
Сезонный коэффициент мощности (SCOP)	4,8	5,2	5,3	5,3	4,8		
Температура подающей магистрالی	65	65	65	65	65		°C
Длина	680	680	680	680	680		мм
Ширина	600	600	600	600	600		мм
Высота	975	975	975	975	975		мм
Масса	145	148	152	158	165		кг

Коэффициент мощности COP в рабочей точке В0/W35 согласно EN 14511 (05/2018) при номинальной тепловой мощности.
Сезонный коэффициент мощности SCOP для средних климатических условий и низкотемпературных применений (W35) согласно EN 14825.

VITOCAL 200-G/300-G

Рассольно-водяные тепловые насосы
Vitocal 200-G, тип BWC-M 201.B

11.3

Отопительная установка

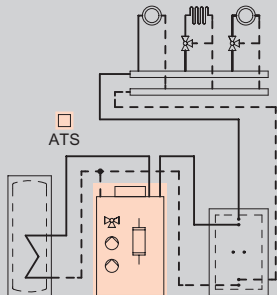

- 1 отопительный контур без смесителя
- 1 или 2 отопительных контура со смесителем

Контроллер

Vitotronic 200

Тип WO1C, для режима погодозависимой теплогенерации

- Контроллер цифрового программного управления тепловым насосом
- Регулирование температуры емкостного водонагревателя
- Управление через текстовое меню
- Интегрированная система диагностики
- Управление проточным нагревателем теплоносителя
- Управление дополнительным жидкотопливным/газовым водогрейным котлом
- Каскадное подключение до 5 Vitocal (требуется принадлежности)
- Управление совместимыми вентиляционными установками Vitovent
- Функция регулирования охлаждения «natural cooling» (требуется принадлежности)
- Нагрев воды в бассейне
- Интегрированный контроль годового коэффициента использования / расчет энергетического баланса
- Оптимизация использования электроэнергии в собственных целях



Для каждого отопительного контура со смесителем, для дополнительного жидкотопливного/газового котла, функции регулирования охлаждения и для обогрева плавательного бассейна требуются модули расширения (см. раздел «Принадлежности»).

Указание!

Ввод в эксплуатацию тепловых насосов должен производиться специализированной фирмой по отопительной технике, сертифицированной компанией Viessmann для обслуживания тепловых насосов.

Возможность связи через WLAN

Посредством приложения **Vicare** и **Vitoguide** возможен интернет-доступ к контроллеру. Требуется принадлежность Vitoconnect 100.

Комплект поставки

- Рассольно-водяной тепловой насос в компактном корпусе
- Встроенный клапан для переключения режимов отопления / приготовления горячей воды
- Встроенный энергоэффективный насос рассольного (первичного) контура
- Встроенный энергоэффективный насос отопительного (вторичного) контура
- Встроенный проточный нагреватель теплоносителя
- Блок предохранительных устройств для отопительного контура
- Погодозависимый контроллер теплового насоса Vitotronic 200 с датчиком наружной температуры
- Электронный ограничитель пускового тока и встроенное устройство контроля фаз
- Соединительные трубы подающей и обратной магистрали рассольного контура (первичный контур), отопительного контура и подающей магистрали контура ГВС (вторичный контур) для подключения сверху.

VITOCAL 200-G/300-G

Sole/Wasser-Wärmepumpen
Vitocal 200-G, Typ BWC-M 201.B

11.3

Тип Напряжение, В	Номинальная тепловая мощность (кВт) в рабочей точке В0/W35, разность 5 К (согласно EN 14511)			MG R
	5,7	7,5	10,3	
BWC-M 201.B06 230	Z019173 7.551,-	-	-	№ заказа евро
BWC-M 201.B08 230	-	Z019174 8.205,-	-	№ заказа евро
BWC-M 201.B10 230	-	-	Z019175 8.786,-	№ заказа евро

Технические характеристики				
Коэффициент мощности (COP)	4,2	4,2	4,6	
Сезонный коэффициент мощности (SCOP)	4,7	5,0	4,9	
Температура подающей магистрали	65	65	65	°C
Длина	680	680	680	mm
Ширина	600	600	600	mm
Высота	975	975	975	mm
Масса	145	148	152	kg

Коэффициент мощности COP в рабочей точке В0/W35 согласно EN 14511 (05/2018) при номинальной тепловой мощности.
Сезонный коэффициент мощности SCOP для средних климатических условий и низкотемпературных применений (W35) согласно EN 14825.

VITOCAL 200-G/300-G

Рассольно-водяные тепловые насосы
Vitocal 300-G, тип BWC 301.C

11.3

Отопительная установка

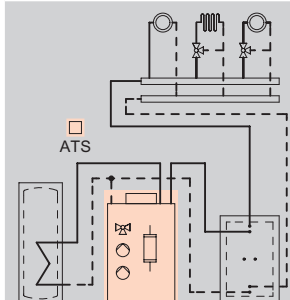

- 1 отопительный контур без смесителя
- 1 или 2 отопительных контура со смесителем

Контроллер

Vitotronic 200

Тип WO1C, для режима погодозависимой теплогенерации

- Контроллер цифрового программного управления тепловым насосом
- Регулирование температуры емкостного водонагревателя
- Управление через текстовое меню
- Интегрированная система диагностики
- Управление проточным нагревателем теплоносителя
- Управление дополнительным жидкотопливным/газовым водогрейным котлом
- Управление совместимыми вентиляционными установками Vitovent
- Функция регулирования охлаждения «natural cooling» (требуется принадлежности)
- Нагрев воды в бассейне
- Интегрированный контроль годового коэффициента использования / расчет энергетического баланса
- Оптимизация использования электроэнергии в собственных целях

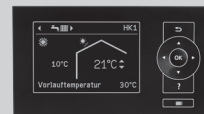

Для каждого отопительного контура со смесителем, для дополнительного жидкотопливного/газового котла, функции регулирования охлаждения и для обогрева плавательного бассейна требуются модули расширения (см. раздел «Принадлежности»).

Указание!

Ввод в эксплуатацию тепловых насосов должен выполняться технической службой фирмы Viessmann Werke (см. прайс-лист сервисных услуг) или фирмой, сертифицированной компанией Viessmann для обслуживания тепловых насосов.

Возможность связи через WLAN

Посредством приложения **Vicare** и **Vitoguide** возможен интернет-доступ к контроллеру. Требуется принадлежность Vitoconnect 100.

Комплект поставки

- Рассольно-водяной тепловой насос в компактном корпусе
- Встроенный клапан для переключения режимов отопления / приготовления горячей воды
- Встроенный энергоэффективный насос рассольного (первичного) контура
- Встроенный энергоэффективный насос отопительного (вторичного) контура
- Встроенный проточный нагреватель теплоносителя
- Блок предохранительных устройств для отопительного контура
- Погодозависимый контроллер теплового насоса Vitotronic 200 с датчиком наружной температуры
- Встроенный контроль фаз
- Соединительные трубы подающей и обратной магистрали рассольного контура (первичный контур), отопительного контура и подающей магистрали контура ГВС (вторичный контур) для подключения сверху.

VITOCAL 200-G/300-G

Рассольно-водяные тепловые насосы
Vitocal 300-G, тип BWC 301.C

11.3

Тип Напряжение, В	Номинальная тепловая мощность (кВт) в рабочей точке В0/W35, разность 5 К (согласно EN 14511)			№ заказа евро
	4,3	5,3	7,5	
BWC 301.C06 400	Z019443 8.009,-	–	–	№ заказа евро
BWC 301.C12 400	–	Z019444 9.393,-	–	№ заказа евро
BWC 301.C16 400	–	–	Z019533 10.392,-	№ заказа евро

Технические характеристики				
Диапазон мощности мин./макс.	1,7 - 8,6	2,4 - 11,4	4,2 - 16,5	кВт
Коэффициент мощности (COP)	4,7	4,8	5,0	
Сезонный коэффициент мощности (SCOP)	5,3	5,3	5,6	
Температура подающей магистрали	65	65	65	°C
Длина	680	680	680	мм
Ширина	600	600	600	мм
Высота	975	975	975	мм
Масса	149	154	164	кг

Диапазон мощности мин./макс. в рабочей точке В0/W35

Коэффициент мощности COP в рабочей точке В0/W35 согласно EN 14511 (05/2018) при номинальной тепловой мощности.

Сезонный коэффициент мощности SCOP для средних климатических условий и низкотемпературных применений (W35) согласно EN 14825.

VITOCAL 200-G/300-G

Рассольно-водяные тепловые насосы

11.3

Переналадка на водо-водяной тепловой насос

Комплекты переналадки на водо-водяной тепловой насос

Компоненты:

- Реле расхода с настроенной точкой переключения.
- Реле контроля защиты от замерзания.

Технические данные при использовании в качестве водо-водяного теплового насоса
(Рабочая точка W10/W35, разность 5 К по EN 14511)

Vitocal 200-G						
Тип	BWC 201.B06	BWC 201.B08	BWC 201.B10	BWC 201.B13	BWC 201.B17	
Номинальная тепловая мощность (кВт)	7,5	9,8	13,4	16,9	22,6	
COP	6,1	6,2	6,4	6,5	6,2	
Комплект переналадки на водо-водяную модификацию	7441719 646,—	7441720 646,—	7441721 646,—	7441722 646,—	7441723 646,—	№ заказа евро MG R
Vitocal 300-G						
Тип	BWC 301.C06	BWC 301.C12	BWC 301.C16			
Номинальная тепловая мощность (кВт)	11,1	14,5	21,2			
COP	5,4	5,0	5,2			
Комплект переналадки на водо-водяную модификацию	7441720 646,—	7441722 646,—	7441723 646,—			№ заказа евро MG R

Переналадка на водо-водяной тепловой насос									
Комплекты переналадки на водо-водяной тепловой насос Компоненты: ■ Реле расхода с настроенной точкой переключения. ■ Реле контроля защиты от замерзания.									
Каскад тепловых насосов									
Таблица выбора комплекта переналадки Для выбора комплекта переналадки при различных комбинациях ведущий/ведомый (каскад по LON)									
Комбинация мощностей Тип BW (ведущий) / тип BWS (ведомый)	Точка переключения реле расхода, л/ч								
	1500	2050	2500	3000	3250	3700	4200	5200	
Тип BWC 201.B06 и 201.B06	x								
Тип BWC 201.B06 и 201.B08		x							
Тип BWC 201.B06 и 201.B10			x						
Тип BWC 201.B06 и 201.B13			x						
Тип BWC 201.B08 и 201.B17					x				
Тип BWC 201.B08 и 201.B08		x							
Тип BWC 201.B08 и 201.B10			x						
Тип BWC 201.B08 и 201.B13				x					
Тип BWC 201.B08 и 201.B17						x			
Тип BWC 201.B10 и 201.B10				x					
Тип BWC 201.B10 и 201.B13					x				
Тип BWC 201.B10 и 201.B17							x		
Тип BWC 201.B13 и 201.B13						x			
Тип BWC 201.B13 и 201.B17							x		
Тип BWC 201.B17 и 201.B17								x	
Комплект переналадки на водо-водяную модификацию	7441721 646,-	7441722 646,-	7441723 646,-	7441726 796,-	7441724 796,-	7441727 796,-	7441725 823,-	7441728 796,-	№ заказа евро MG R

VITOCAL 200-G/300-G

Рассольно-водяные тепловые насосы

11.3

Переналадка на водо-водяной тепловой насос

Комплекты переналадки на водо-водяной тепловой насос

Номинальная тепловая мощность (кВт) Рабочая точка W10/
W35

Комплект переналадки "Безопасность грунтовых вод"

С разборным разделительным теплообменником для технического обслуживания и чистки:

- Комплект переналадки на водо-водяной тепловой насос (соответствующее реле расхода и реле защиты от замерзания).
- Разделительный теплообменник (разборный).
- Группа безопасности промежуточного контура.
- Расширительный бак с настенным креплением для промежуточного контура.
- Колпачковый кран R ¾.
- Теплоноситель "Туфосор", (30 литров).

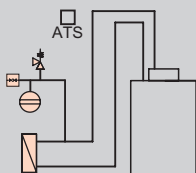

Комплект поставки

Комплект переналадки "Грунтовые воды"

С паяным разделительным теплообменником

- Комплект переналадки на водо-водяной тепловой насос (соответствующее реле расхода и реле защиты от замерзания).
- Разделительный теплообменник Vitotrans 100.
- Группа безопасности промежуточного контура.
- Расширительный бак с настенным креплением для промежуточного контура.
- Колпачковый кран R ¾.
- Теплоноситель "Туфосор", (30 литров).

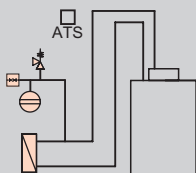



Указание!

Загрязненные или неисправные проточные теплообменники Vitotrans 100 необходимо заменить на новые Vitotrans 100.

Комплект поставки

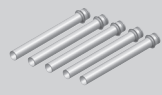

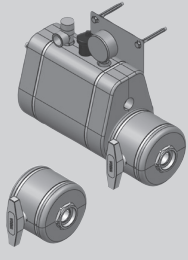
BWC 201. B06	BWC 301. C06 BWC 201. B08	BWC 201. B10	BWC 301. C12 BWC 201. B13	BWC 301. C16 BWC 201. B17	MG W
ZK00303 3.535,-	ZK00305 3.788,-	ZK00307 4.027,-	ZK00309 4.846,-	ZK00311 4.655,-	№ заказа евро
ZK00304 2.653,-	ZK00306 2.653,-	ZK00308 2.653,-	ZK00310 3.041,-	ZK00312 3.632,-	№ заказа евро

Принадлежности			
Рассольный контур (первичный)			MG W
<p>Комплект гидравлических подключений Предварительно собранный трубный узел для подключения теплового насоса сзади</p> <ul style="list-style-type: none"> ■ Подающая и обратная магистраль первичного контура (рассол) ■ Подающая и обратная магистраль вторичного контура (теплоноситель) ■ Подающая магистраль емкостного водонагревателя ■ Теплоизоляция 		ZK05344 57,-	№ заказа евро
<p>Комплект гидравлических подключений первичного контура Предварительно собранный трубный узел для подключения теплового насоса к первичному контуру (рассол) справа или слева</p> <ul style="list-style-type: none"> ■ Подающая и обратная магистраль первичного контура (рассол) ■ Теплоизоляция 		ZK05345 72,-	№ заказа евро
<p>Пакет принадлежностей рассольного контура до 43 кВт Для подключения теплового насоса к первичному контуру. Комплект подключений со следующими деталями:</p> <ul style="list-style-type: none"> ■ Воздухоотделитель с воздухоотводчиком ■ Предохранительный клапан 3 бар (0,3 МПа) ■ Манометр ■ Кран наполнения и опорожнения ■ 2 запорных крана AG/IG 2 x 1½ ■ Настенные крепления ■ Теплоизоляция (паронепроницаемая) <p><i>Максимальный объемный расход в первичном контуре не должен превышать 6500 л/ч.</i></p>		ZK02447 687,-	№ заказа евро
Принадлежности			MG W
Тип			
<p>Расширительный бак рассола, 25 литров, 10 бар Цвет белый С запорным вентилем и креплением</p>		7248242 143,-	№ заказа евро
<p>Расширительный бак рассола, 40 литров, 10 бар Цвет белый С запорным вентилем и креплением</p>		7248243 186,-	№ заказа евро
<p>Расширительный бак рассола, 50 литров, 10 бар Цвет белый С запорным вентилем и креплением</p>		7248244 278,-	№ заказа евро

VITOCAL 200-G/300-G

Принадлежности

11.3

Принадлежности			
Рассольный контур (первичный)			MG W
Тип			
Реле давления (Не может использоваться в сочетании с теплоносителем на основе карбоната калия)		9532663 224,-	№ заказа евро
Распределитель рассола для земляных коллекторов/земляных зондов (из пластика) <ul style="list-style-type: none"> ■ Подключения подающей/обратной магистрали G 1½ ■ Обжимной фитинг со штекерным соединением с распределителем ■ Отдельно запираемые рассольные контуры ■ 2 крана наполнения и опорожнения ■ Принадлежности для монтажа 			
Распределитель рассола PE 25 × 2,3 для 2 рассольных контуров		ZK01285 437,-	№ заказа евро
Распределитель рассола PE 25 × 2,3 для 3 рассольных контуров		ZK01286 561,-	№ заказа евро
Распределитель рассола PE 25 × 2,3 для 4 рассольных контуров		ZK01287 692,-	№ заказа евро
Распределитель рассола PE 32 × 2,9 для 2 рассольных контуров		ZK01288 455,-	№ заказа евро
Распределитель рассола PE 32 × 2,9 для 3 рассольных контуров		ZK01289 614,-	№ заказа евро
Распределитель рассола PE 32 × 2,9 для 4 рассольных контуров		ZK01290 761,-	№ заказа евро

Указания!

- При использовании насоса на 400 В для рассольного контура необходим вспомогательный контактор (при покупке насосов Viessmann входит в комплект поставки).
- ▶ Вспомогательный контактор см. принадлежности к контроллеру.

Принадлежности				
Теплоноситель				
Тип				
Теплоноситель "Tufosor", 30 литров Готовая смесь на базе этиленгликоля с ингибиторами коррозии до -16 °С (светло-зеленого цвета), в одноразовой емкости. <i>Не пригоден для гелиосистем.</i>		9532655 107,-	№ заказа евро MG W	
Теплоноситель "Tufosor", 200 литров Готовая смесь на базе этиленгликоля с ингибиторами коррозии до -16 °С (светло-зеленого цвета), в одноразовой емкости. <i>Не пригоден для гелиосистем.</i>		9542602 644,-	№ заказа евро MG W	
Наполнительная станция <ul style="list-style-type: none"> ■ Самовсасывающий роторный насос, 30 л/мин. ■ Грязевой фильтр (со стороны всасывания). ■ Шланг 0,5 м длиной (со стороны всасывания) ■ Соединительный шланг, 2,5 м длиной (2 штуки) ■ Транспортный контейнер (используется в качестве емкости для прокачки) 			7188625 694,-	№ заказа евро MG N
Скважинный контур (Первичный контур)				
Тип				
Пластинчатый теплообменник (разборный) Для разделения контура источника и рассольного контура. ► как в прайс-листе Vitoset				
Прочие принадлежности предоставляются заказчиком				

VITOCAL 200-G/300-G

Принадлежности

11.3

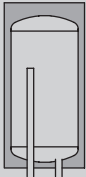
Принадлежности				
Отопительный контур			MG W	
Шаровой кран с фильтром (G 1 ¼) Шаровой кран с интегрированным водяным фильтром из нержавеющей стали. Для установки в обратную магистраль и для защиты конденсатора от грязи.		ZK03206 64,-	№ заказа евро	
Перепускной клапан (R3/4) Для обеспечения минимального объемного расхода		ZK05500 47,-	№ заказа евро	
Vitocell 100-E			MG W	
Vitocell 100-E, тип SVPA, серебристого цвета Для аккумулирования теплоносителя в сочетании с тепловыми насосами тепловой мощностью до 17 кВт с перепускным клапаном (DN 25, R 1). Для обеспечения минимального объема установки. <ul style="list-style-type: none"> ■ С теплоизоляцией из пенополистирола и обшивкой из листового металла, для настенного монтажа, в комплекте с монтажной планкой ■ Объем 46 л ■ Цвет серебристый 			Z017685 487,-	№ заказа евро
► Данные о буферных емкостях отопительного контура см. в регистре 17.				
Прочее			MG N	
Коробка для сервисной документации <ul style="list-style-type: none"> ■ Коробка для хранения папки сервисной документации. ■ Для крепления на котле или на стене. ■ Цвет серебристый 		7334502 9,60	№ заказа евро	

Принадлежности для приготовления горячей воды/аккумулирование теплоносителя с помощью модуля свежей воды

Vitocell 120-E

Тип

Vitocell 120-E, тип SVW с Vitotrans 353, тип PZSA

Буферная емкость отопительного контура для комбинирования с тепловыми насосами мощностью до 17,2 кВт
С модулем свежей воды и подключениями для опциональной стыковки еще одного теплогенератора

- Объем 600 литров
- Из стали, с внутренним эмалевым покрытием Ceraprotect
- Цвет серебряный
- Модуль свежей воды Vitotrans 353 с **производительностью до 25 л/мин**

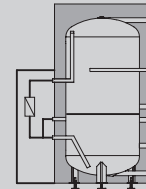

Z015393
4.382,-

MG W

№ заказа евро

Vitocell 120-E, тип SVW с Vitotrans 353, тип PZMA

Буферная емкость отопительного контура для комбинирования с тепловыми насосами мощностью до 17,2 кВт
С модулем свежей воды и подключениями для опциональной стыковки еще одного теплогенератора

- Объем 600 литров
- Из стали, с внутренним эмалевым покрытием Ceraprotect
- Цвет серебряный
- Модуль свежей воды Vitotrans 353 с **производительностью до 48 л/мин**

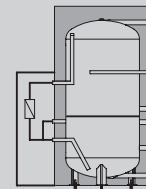

Z015394
5.148,-

№ заказа евро

Электронагревательная вставка

Тип

Электронагревательная вставка ENE

Тепловая мощность по выбору **2, 4 или 6 кВт**.
Пригодна для использования только для нагрева воды низкой и средней жесткости до 14 нем. град. жесткости (средний диапазон жесткости, до 2,5 моль/м³).
Для монтажа в Vitocell.

- Защитный ограничитель температуры
- Терморегулятор



Z014468
460,-

MG W

№ заказа евро

Электронагревательная вставка ENE

Тепловая мощность по выбору **4, 8 или 12 кВт**.
Пригодна для использования только для нагрева воды низкой и средней жесткости до 14 нем. град. жесткости (средний диапазон жесткости, до 2,5 моль/м³).
Для монтажа в Vitocell.

- Защитный ограничитель температуры
- Терморегулятор



Z014469
542,-

№ заказа евро

VITOCAL 200-G/300-G

Принадлежности

11.3

Принадлежности для приготовления горячей воды/аккумуляция теплоносителя с помощью модуля свежей очистки воды

Принадлежность

Тип

3-ходовой переключающий клапан

- с электроприводом
- подключение G 1 (наружная резьба)

Для гидравлической обвязки буферной емкости отопления с модулем свежей воды



ZK01343
291,-

MG W

№ заказа
евро

3-ходовой переключающий клапан

- с электроприводом
- подключение G 1 1/2 (наружная резьба)

Для гидравлической обвязки буферной емкости отопления с модулем свежей воды.

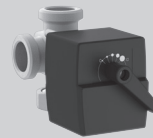

ZK01344
338,-

№ заказа
евро

3-ходовой переключающий клапан

- с электроприводом
- подключение G 2 (наружная резьба)

Для гидравлической обвязки буферной емкости отопления с модулем свежей воды.

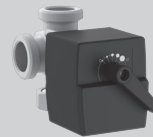

ZK01353
392,-

№ заказа
евро





► Выбор емкостного водонагревателя согласно документации по проектированию



Принадлежности для охлаждения			
Охлаждение			MG W
<p>Блок NC со смесителем Готовый блок для реализации функции "natural cooling" с одним отопительным/охлаждающим контуром. Для подключения систем внутрипольного отопления, охлаждающих перекрытий или вентиляторных конвекторов. Макс. холодопроизводительность до 5 кВт в зависимости от источника тепла. Управление через контроллер теплового насоса ("Сигнал NC").</p> <ul style="list-style-type: none"> ■ Пластинчатый теплообменник ■ Вентиль для защиты от замерзания ■ Терморегулятор защиты от замерзания ■ Навесной датчик влажности „natural cooling“ ■ Первичный энергоэффективный насос контура охлаждения ■ Вторичный энергоэффективный насос контура охлаждения ■ 3-ходовой переключающий клапан (отопление/охлаждение) ■ 3-ходовой смеситель с электроприводом ■ Теплоизолированный корпус (EPP) <p>Длина 520 мм Высота 420 мм Ширина 580 мм Масса 28 кг</p>		ZK01836 3.359,-	№ заказа евро

VITOCAL 200-G/300-G

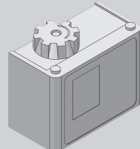
Принадлежности

11.3

Принадлежности для охлаждения		
Охлаждение		MG W
<p>Навесной датчик влажности 24 В</p> <ul style="list-style-type: none"> ■ Для регистрации точки росы. ■ Для предотвращения образования конденсата 		<p>7181418 313,-</p> <p>№ заказа евро</p>
<p>Комплект расширения "natural cooling"</p> <p>Электронное устройство для обработки сигналов и управления функцией пассивного охлаждения "natural cooling".</p> <ul style="list-style-type: none"> ■ Соединительный штекер. ■ Принадлежности для монтажа. <p>Навесной датчик влажности (заказать отдельно).</p>		<p>7179172 151,-</p> <p>№ заказа евро</p>
<p>Реле контроля защиты от замерзания</p> <p>Предохранительный выключатель для защиты от замерзания теплового насоса</p>		<p>7179164 141,-</p> <p>№ заказа евро</p>
<p>Пластинчатый теплообменник (разборный)</p> <p>Для "natural cooling".</p> <p>► предоставляется заказчиком</p>		
Принадлежности		MG W
<p>2-ходовой шаровой клапан с электроприводом (DN 32)</p> <p>Может использоваться в качестве запорного вентиля.</p> <ul style="list-style-type: none"> ■ С электроприводом (230 В~). ■ Патрубок R 1¼ <p>Необходим при использовании функции пассивного охлаждения "natural cooling".</p>		<p>7180573 336,-</p> <p>№ заказа евро</p>

Принадлежности для охлаждения		
Переключающие клапаны		
<p>3-ходовой переключающий клапан (R 1 1/4) Необходим при использовании функции охлаждения "natural cooling". Для интеграции теплообменника в первичный контур (рассол).</p> 	<p>7165482 733,-</p> <p>MG W № заказа евро</p>	
Датчики		
<p>Накладной датчик температуры (NTC 10 кОм) ■ Для регистрации температуры на поверхности трубы ■ С соединительным кабелем (длина 5,8 м) и штекером. Для измерения температуры подающей магистрали при охлаждении через отдельный контур охлаждения или через отопительный контур без смесителя.</p> 	<p>7426463 77,-</p> <p>MG W № заказа евро</p>	
<p>Датчик температуры помещения (NTC 10 кОм) В корпусе для настенного монтажа Для измерения температуры помещения при охлаждении через отдельный контур охлаждения.</p> 	<p>7438537 81,-</p> <p>№ заказа евро</p>	

VITOCAL 200-G/300-G

Принадлежности для контроллера

11.3





Принадлежности			
Устройства дистанционного управления			MG W
Vitotrol 200A (абонент шины KM) Настройка для одного отопительного контура: <ul style="list-style-type: none">■ Заданное значение температуры помещения и режим работы■ Режим вечеринки и экономный режим■ Дисплей для индикации значений наружной температуры и температуры помещения, а также режимов работы■ Датчик температуры помещения для управления по температуре помещения (только для одного отопительного контура со смесителем) <p>Если Vitotrol 200A используется для управления по температуре помещения, то устройство должно быть размещено в основном жилом помещении (типовом жилом помещении).</p> <p>Макс. 3 Vitotrol на каждый Vitotronic.</p>	 Z008341 148,-	№ заказа евро	

Принадлежности			
Датчики			
<p>Накладной датчик температуры (NTC 10 кОм) ■ Для регистрации температуры на поверхности трубы ■ С соединительным кабелем (длина 5,8 м) и штекером. В виде накладного датчика температуры подающей магистрали в отопительных установках с внешним теплогенератором.</p>			7426463 77,— № заказа евро
<p>Погружной датчик температуры (NTC 10 кОм) ■ Для измерения температуры в погружной гильзе. ■ С соединительным кабелем (длина 5,8 м) и штекером. В качестве датчика температуры для емкостного водонагревателя или буферной емкости теплоносителя.</p>			7544848 90,— № заказа евро
Прочее			
<p>Вспомогательный контактор Контактор в компактном корпусе ■ С 4 размыкающими и 4 замыкающими контактами. ■ С клеммной колодкой для защитного провода Номинальный ток: AC1 16 А, AC3 9 А. Напряжение: 230 В/50 Гц</p>			7814681 167,— № заказа евро
<p>Концентратор шины KM Для подключения от 2 до 9 приборов к шине KM.</p>			7415028 78,— № заказа евро
Терморегулятор для регулирования температуры воды в плавательном бассейне			
<p>Терморегулятор Для регулирования температуры воды в плавательном бассейне. ■ С погружной гильзой из нержавеющей стали, длина 200 мм. ■ Диапазон настройки: 0 - 35 °С. Для функции нагрева плавательного бассейна необходим внешний модуль расширения EA1.</p>			7009432 386,— № заказа евро
Принадлежности для управления контурами отопления			
<p>Комплект привода смесителя Для одного отопительного контура со смесителем, с кабелями и штекерами ■ Электропривод смесителя с соединительным кабелем (длина 4,0 м) и штекером, для смесителей Viessmann DN 20 - 50, R ½ - 1¼ (кроме фланцевых смесителей) ■ Датчик температуры подающей магистрали в виде накладного датчика (NTC 10 кОм), с соединительным кабелем (длина 5,8 м) и штекером ■ Штекер насоса отопительного контура Для 1-го отопительного контура со смесителем (M2) и для интеграции внешнего теплогенератора, управление через контроллер Vitotronic 200.</p>			7441998 374,— № заказа евро
<p>Комплект привода смесителя, с блоком управления (монтаж на смесителе) (абонент шины KM) Для одного отопительного контура со смесителем, с кабелями и штекерами. ■ Электронная система смесителя с электроприводом смесителя для смесителей Viessmann DN 20 - 50, R ½ - 1¼ (кроме фланцевых смесителей). ■ Датчик температуры подающей магистрали в виде накладного датчика (NTC 10 кОм), с соединительным кабелем (длина 2,0 м) и штекером ■ Штекер насоса отопительного контура ■ Кабель подключения к сети и кабель шины KM со штекером Для 2-го отопительного контура со смесителем (M3) или для режима охлаждения при использовании стороннего блока NC со смесителем.</p>			ZK02940 457,— № заказа евро

VITOCAL 200-G/300-G

Принадлежности для контроллера

11.3

Принадлежности			
Принадлежности для управления контурами отопления			MG W
<p>Блок управления приводом смесителя (настенный монтаж) (абонент шины KM) Для одного отопительного контура со смесителем, с кабелями и штекерами.</p> <ul style="list-style-type: none"> ■ Электронная система смесителя для отдельно заказываемого электропривода смесителя ■ Датчик температуры подающей магистрали в виде накладного датчика (NTC 10 кОм), с соединительным кабелем (длина 5,8 м) и штекером ■ Штекер для насоса отопительного контура и электропривода смесителя ■ Кабель подключения к сети и кабель шины KM со штекером <p>Для 2-го отопительного контура со смесителем (M3) или для режима охлаждения при использовании стороннего блока NC со смесителем.</p>		ZK02941 294,-	№ заказа евро
<p>Защитный ограничитель температуры Ограничитель температуры для использования с внешним теплогенератором.</p> <ul style="list-style-type: none"> ■ С соединительным кабелем (длина 4,2 м) и штекером ■ Ограничение температуры до 65 °C 		7197797 159,-	№ заказа евро
<p>Погружной терморегулятор Термостатный ограничитель максимальной температуры для системы внутривольного отопления</p> <ul style="list-style-type: none"> ■ С соединительным кабелем (длина 4,2 м) и штекером ■ С погружной гильзой R ½ x 200 200 мм из нержавеющей стали 		7151728 202,-	№ заказа евро
<p>Накладной терморегулятор Термостатный ограничитель максимальной температуры для системы внутривольного отопления</p> <ul style="list-style-type: none"> ■ С соединительным кабелем (длина 4,2 м) и штекером 		7151729 159,-	№ заказа евро



► Информацию о смесителях отопительного контура и дополнительных электроприводах смесителя см. в регистре 18.

Указание!

Для отопительных контуров со смесителем должна быть предусмотрена буферная емкость для теплоносителя.

► Данные о буферных емкостях отопительного контура см. в регистре 17.



Контур приготовления горячей воды гелиоустановкой и поддержка отопления			MG W
<p>Модуль управления гелиоустановкой, тип SM1 Модуль расширения функциональных возможностей в корпусе для настенного монтажа. Электронный контроллер с управлением по разности температур для бивалентного приготовления горячей воды и для поддержки отопления помещений гелиоколлекторами.</p> <ul style="list-style-type: none"> ■ С расчетом баланса энергии и системой диагностики ■ Управление и индикация осуществляются через контроллер Vitotronic ■ Нагрев двух потребителей посредством одной коллекторной панели ■ Второй контроллер с управлением по разности температур ■ Термостатная функция для догрева или использования излишнего тепла ■ Регулировка частоты вращения насоса контура гелиоустановки с управлением импульсными пакетами или насоса контура гелиоустановки с входом широтно-импульсного управления (пр-ва фирмы Grundfos и Wilo). ■ Возможность подавления догрева емкостного водонагревателя теплогенератором в зависимости от энергоотдачи гелиоустановки ■ Подавление догрева отопления теплогенератором при поддержке отопления ■ Задание ступени предварительного нагрева гелиоустановкой (при использовании емкостных нагревателей объемом от 400 л). <p>Дополнительно заказать погружной датчик температуры, № заказа 7544848 для реализации следующих функций:</p> <ul style="list-style-type: none"> ■ Для переключения циркуляции в установках с 2 емкостными водонагревателями. ■ Для переключения обратной магистрали между теплогенератором и буферной емкостью отопительного контура ■ Для нагрева дополнительных потребителей 		Z014470 510,-	№ заказа евро

Принадлежности			
Расширение функциональных возможностей			MG W
<p>Модуль расширения AM1 Модуль расширения функциональных возможностей в корпусе для настенного монтажа. Обеспечивается наличие следующих функций:</p> <ul style="list-style-type: none"> ■ Охлаждение через буферную емкость охлаждения или общий сигнал неисправности ■ Отвод тепла через буферную емкость охлаждения 		7452092 127,— № заказа евро	
<p>Модуль расширения EA1 Модуль расширения функциональных возможностей в корпусе для настенного монтажа. С помощью входов и выходов обеспечивается реализация до 5 функций:</p> <p>1 аналоговый вход (от 0 до 10 В)</p> <ul style="list-style-type: none"> ■ Заданная температура подачи вторичного контура <p>3 цифровых входа</p> <ul style="list-style-type: none"> ■ Внешнее переключение режима работы ■ Внешний запрос и блокировка теплогенерации. ■ Внешний запрос минимальной температуры теплоносителя <p>1 переключающий выход</p> <ul style="list-style-type: none"> ■ Управление нагревом плавательного бассейна 		7452091 205,— № заказа евро	
Телекоммуникационная техника			MG Y
<p>Vitocom 100, тип LAN1, с телекоммуникационным модулем Для дистанционного управления отопительными установками через Интернет и IP-сети (LAN) с использованием DSL-маршрутизатора. Компактное устройство для настенного монтажа.</p> <ul style="list-style-type: none"> ■ Для управления установкой с помощью Vitotrol App через сервер Vitodata 100. Для настройки режимов работы, заданных значений и временных программ для макс. 3 отопительных контуров одной отопительной установки. ■ Для управления установкой с помощью Vitodata 100 для настройки режимов работы, заданных значений и временных программ для всех отопительных контуров одной отопительной установки. <p>Комплект поставки:</p> <ul style="list-style-type: none"> ■ Vitocom 100, тип LAN1 с LAN-подсоединением ■ Телекоммуникационный модуль для установки в контроллер Vitotronic ■ Соединительные кабели для LAN и телекоммуникационного модуля 		Z011224 334,— № заказа евро	

VITOCAL 200-G/300-G

Принадлежности для контроллера

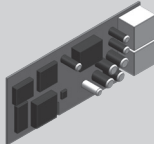
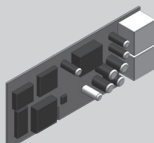

11.3

Принадлежности		
Телекоммуникационная техника		MG W
<p>Телекоммуникационный модуль LON для каскадного управления Электронная плата для установки в контроллер для обмена данными через системную шину LON фирмы Viessmann. Для связи с:</p> <ul style="list-style-type: none"> ■ контроллером отопительного контура Vitotronic 200-H ■ Телекоммуникационный интерфейс Vitocom 100, 200 и 300 <p>В каскадных схемах тепловых насосов для установки в ведущий тепловой насос.</p>	 <p>7172174 264,-</p>	<p>№ заказа евро</p>
<p>Телекоммуникационный модуль LON Электронная плата для установки в контроллер для обмена данными через системную шину LON фирмы Viessmann. Для связи с:</p> <ul style="list-style-type: none"> ■ контроллером отопительного контура Vitotronic 200-H ■ Телекоммуникационный интерфейс Vitocom 100, 200 и 300 <p>Для одиночного теплового насоса и при работе с каскадами тепловых насосов для монтажа в ведомых тепловых насосах.</p>	 <p>7172173 264,-</p>	<p>№ заказа евро</p>
<p>Соединительный кабель LON для обмена данными между контроллерами</p> <ul style="list-style-type: none"> ■ Длина 7,0 м (возможность удлинения с использованием еще одного кабеля) ■ с штекерами RJ 45 	 <p>7143495 43,-</p>	<p>№ заказа евро</p>
<p>Муфта LON, RJ 45 Для удлинения соединительного кабеля LON</p>	 <p>7143496 27,-</p>	<p>№ заказа евро</p>

VITOCAL 200-G/300-G

Принадлежности для контроллера

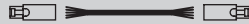
11.3

Принадлежности			
Телекоммуникационная техника			MG W
Соединительный штекер LON, RJ 45, (2 шт.) Для подключения к кабелю заказчика для прокладки на расстояние свыше 14 м.		7199251 56,-	№ заказа евро
Соединительная розетка LON RJ 45 (2 шт.) Для прокладки кабеля заказчика (CAT 6) под штукатуркой или в кабельном канале, при прокладке на расстояние свыше 14 метров (соединение розетки LON с контроллером с помощью кабеля LON)		7171784 66,-	№ заказа евро
Оконечное сопротивление (2 шт.) Для окончной нагрузки системной шины на свободных концах должно быть установлено по одному оконечному сопротивлению.		7143497 9,10	№ заказа евро

Указание!

Если к контроллеру теплового насоса уже подключен абонент KM-BUS, то необходим заказ концентратора KM-BUS (см. раздел "Принадлежности").

► Информацию о телекоммуникационной технике и условиях договора см. в регистре 18 и в инструкции по проектированию коммуникационных систем.

VITOCAL 300-G

Рассольно-водяные тепловые насосы, 21,2 - 85,6 кВт.
Водо-водяные тепловые насосы, 28,1 - 117,8 кВт.
одно- и двухступенчатые

11.3

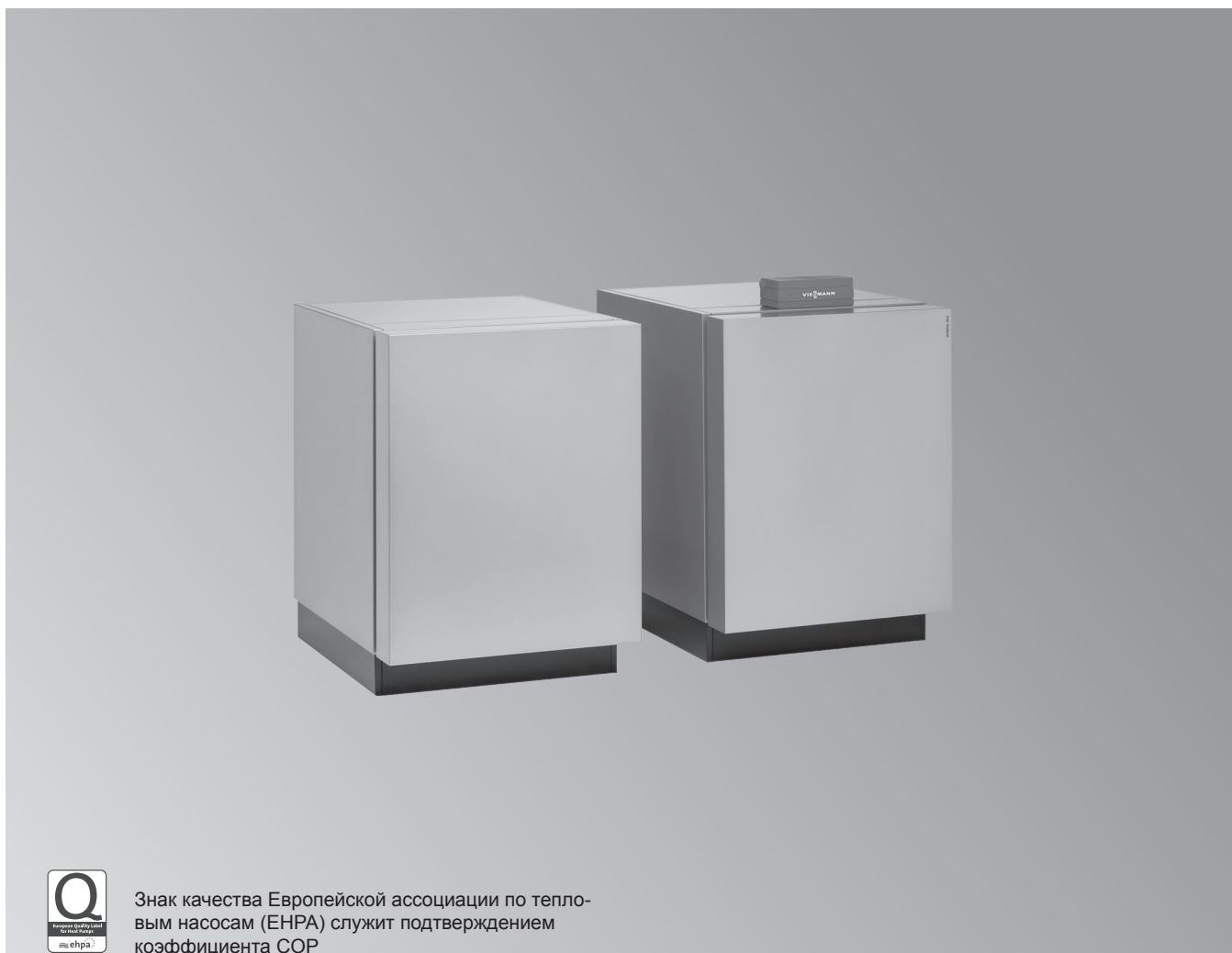

Знак качества Европейской ассоциации по тепловым насосам (ЕНРА) служит подтверждением коэффициента COP

Vitocal 300-G

Тепловые насосы с электроприводом для отопления помещений и приготовления горячей воды в моновалентных или бивалентных отопительных установках.

Vitocal 300-G, тип BW/BWS 301.A
Температура подачи до 60 °С.

- **Тип BW 301.A:** Одноступенчатые тепловые насосы без встроенных насосов, а также в качестве 1-й ступени (ведущий) двухступенчатого теплового насоса.
- **Тип BWS 301.A:** 2-я ступень (ведомый) двухступенчатого теплового насоса, без контроллера

Допустимое рабочее давление: Теплоноситель 3 бар (0,3 МПа).

- Низкие эксплуатационные расходы за счет высокого значения коэффициента мощности COP согласно EN 14511: до 4,8 (B0/W35).
- Моновалентный режим работы для отопления помещений и приготовления горячей воды.
- Макс. температура подачи для высокого комфорта горячего водоснабжения: Vitocal 300-G: до 60 °С.
- Низкий уровень шума и вибраций благодаря оптимизированной конструкции устройства.
- Незначительные эксплуатационные затраты при максимальной производительности в каждой рабочей точке благодаря инновационной системе диагностики контура хладагента RCD (Refrigerant Cycle Diagnostic System) с электронным расширительным клапаном (EEV).
- Простой в управлении контроллер Vitotronic с индикацией текста и графики для режима погодозависимой теплогенерации и функцией "natural cooling" или "active cooling".

5/2018

5848555

VITOCAL 300-G

Рассолно-водяные тепловые насосы, одно- и двухступенчатые
Vitocal 300-G, тип BW/BWS 301.A

11.3

Отопительная установка

контроллера

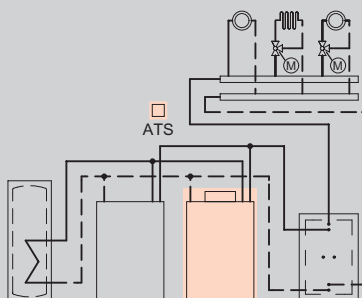

- 1 отопительный контур без смесителя
- 1 или 2 отопительных контура со смесителем

Контроллер теплового насоса Vitotronic 200 Тип WO1C, для режима погодозависимой теплогенерации

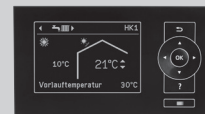

- Цифровой контроллер теплового насоса
- Регулировка температуры емкостного водонагревателя
- Управление через текстовое меню
- Интегрированная система диагностики
- Управление проточным нагревателем теплоносителя
- Управление дополнительным жидкотопливным/газовым котлом
- Каскадное подключение до максимум 5 Vitocal (необходимы принадлежности)
- Функции охлаждения "natural cooling" и "active cooling" (требуется принадлежности)
- Обогрев плавательного бассейна
- Интегрированный контроль годового коэффициента использования / расчет энергетического баланса
- Оптимизация потребления электроэнергии от фотоэлектрической установки на собственные нужды
- Возможность обмена данными с Vitocom 100, 200

Для каждого отопительного контура со смесителем, для дополнительного жидкотопливного/газового котла, для функций охлаждения и для нагрева плавательного бассейна требуются модули расширения (см. раздел "Принадлежности").

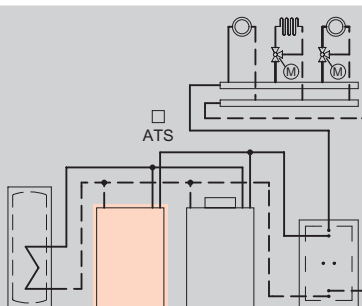

- 1 отопительный контур без смесителя
- 1 или 2 отопительных контура со смесителем

Без собственного контроллера, для погодозависимой теплогенерации

Vitocal 300-G, тип BWS работает только в качестве теплового насоса 2-й ступени в сочетании с Vitocal 300-G, тип BW 301.A21 до A45.
Различные типы с разными номинальными тепловыми мощностями можно комбинировать.

Указание!

Тепловые насосы должны быть введены в эксплуатацию технической службой Viessmann или сертифицированной компанией Viessmann специализированным предприятием теплоснабжения.

Комплект поставки:

Тип BW 301.A

- Компактный тепловой насос компактной конструкции, как одноступенчатый тепловой насос или как 1-ая ступень (ведущий) двухступенчатого теплового насоса
- Звукопоглощающие регулируемые опоры
- Погодозависимый контроллер теплового насоса Vitotronic 200 с датчиком наружной температуры
- Электронный ограничитель пускового тока и встроенное устройство контроля фаз

Тип BWS 301.A

- Тепловой насос в компактном исполнении в качестве 2-й ступени (ведомый)
- Звукопоглощающие регулируемые опоры
- Электрический соединительный кабель к 1-й ступени (ведущий)
- Электронный ограничитель пускового тока

Указание!

Тепловой насос 2-й ступени (ведомый) всегда устанавливать слева возле 1-й ступени (ведущий).

VITOCAL 300-G

Рассольно-водяные тепловые насосы, одно- и двухступенчатые
Vitocal 300-G, тип BW/BWS 301.A

11.3

Тип Конструктивный тип Исполнение	Номинальная тепловая мощность (кВт) при рабочей точке В0/W35, разность 5 К (согласно EN 14511)			MG R
	21,2	28,8	42,8	
BW 301.A21 одно- и двухступенчатые Ведущий	Z012778 12.521,-	–	–	№ заказа евро
BW 301.A29 одно- и двухступенчатые Ведущий	–	Z012779 14.535,-	–	№ заказа евро
BW 301.A45 одно- и двухступенчатые Ведущий	–	–	Z012780 17.880,-	№ заказа евро
BWS 301.A21 двухступ. Ведомый	Z012781 11.592,-	–	–	№ заказа евро
BWS 301.A29 двухступ. Ведомый	–	Z012782 13.642,-	–	№ заказа евро
BWS 301.A45 двухступ. Ведомый	–	–	Z012783 15.350,-	№ заказа евро

Технические данные				
Длина	1085	1085	1085	мм
Ширина	780	780	780	мм
Высота	1267	1267	1267	мм
Масса	245	272	298	кг
Расстояние между модуля- ми.	300	300	300	мм
Коэффициент мощности (COP)	4,7	4,8	4,6	
Темп. подачи	60	60	60	°C

Масса теплового насоса 2-й ступени (тип BWS) меньше на 5 кг по сравнению с тепловым насосом 1-й ступени (тип BW).

VITOCAL 300-G

Рассольно-водяные тепловые насосы, одно- и двухступенчатые

11.3

Переналадка на водо-водяную модификацию

Комплект переналадки на водо-водяную модификацию

Компоненты:

- Реле расхода с настроенной точкой переключения.
- Реле контроля защиты от замерзания:

Одноступенчатые тепловые насосы

Технические данные при использовании в качестве водо-водяного теплового насоса
(Рабочая точка W10/W35, разность 5 К в соответствии с EN 14511)

Тип	Vitocal 300-G			
	BW 301.A21	BW 301.A29	BW 301.A45	
Номинальная тепловая мощность (кВт)	28,1	37,1	58,9	
COP	5,9	6,0	5,5	
Комплект переналадки на водо-водяную модификацию	7424671 796,—	7424672 796,—	7424673 796,—	№ заказа евро MG R

Двухступенчатые тепловые насосы

Таблица выбора комплекта переналадки

Для выбора комплекта переналадки при различных комбинациях ведущий/ведомый

Комбинация мощностей Тип BW (ведущий) / тип BWS (ведомый)	Точка переключения реле расхода, л/ч					
	6500	8500	9750	10700	13000	
Тип BW/BWS 301.A21, и 301.A21	x					
Тип BW/BWS 301.A21, и 301.A29		x				
Тип BW/BWS 301.A21, и 301.A45			x			
Тип BW/BWS 301.A29, и 301.A29		x				
Тип BW/BWS 301.A29, и 301.A45				x		
Тип BW/BWS 301.A45, и 301.A45					x	
Комплект переналадки на водо-водяную модификацию	7424673 796,—	7417868 796,—	7424674 796,—	7424675 796,—	7424676 796,—	№ заказа евро MG R

VITOCAL 300-G

Двухступенчатые тепловые насосы

11.3



Пакеты-ведущий/ведомый				
Рассольно-водяной тепловой насос Номинальная тепловая мощность (кВт) при рабочей точке В0/W35, разность 5 К (согласно EN 14511)				MG R
		42,4	57,6	
Пакеты-ведущий/ведомый для Vitocal 300-G				
Пакет-ведущий/ведомый с соответственно одинаковой номинальной тепловой мощностью: ■ Vitocal 300-G, тип BW 301.A ■ Vitocal 300-G, тип BWS 301.A				№ заказа евро
Z012784	Z012785	Z012786		
24.107,-	28.171,-	33.224,-		

VITOCAL 300-G

Принадлежности

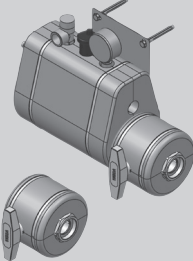
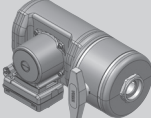
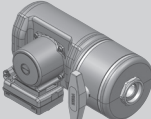
11.3

Принадлежности		
Рассольный контур (первичный)		MG W
<p>Пакет принадлежностей рассольного контура до 43 кВт Для подключения теплового насоса к первичному контуру. Комплект подключений со следующими деталями:</p> <ul style="list-style-type: none"> ■ Воздухоотделитель с воздухоотводчиком ■ Предохранительный клапан 3 бар (0,3 МПа) ■ Манометр ■ Кран наполнения и опорожнения ■ 2 запорных крана AG/IG 2 x 1½ ■ Настенные крепления ■ Теплоизоляция (паронепроницаемая) <p><i>Максимальный объемный расход в первичном контуре не должен превышать 6500 л/ч.</i></p>	 <p>ZK02447 687,-</p>	№ заказа евро
<p>Комплекты насосов для пакетов принадлежностей рассольного контура до 29 кВт Необходимы, если в тепловом насосе отсутствует первичный насос.</p> <ul style="list-style-type: none"> ■ Энергоэффективный насос Grundfos UPM GEO 25/85, 230 В ■ Подключение G 1½ ■ Запорный кран AG/IG 2 x 1½ ■ Теплоизоляция для насоса и запорного крана (паронепроницаемая) <p>Для типа BW 301.A21</p>	 <p>ZK02448 520,-</p>	№ заказа евро
<p>Комплекты насосов для пакетов принадлежностей рассольного контура до 43 кВт Необходимы, если в тепловом насосе отсутствует первичный насос.</p> <ul style="list-style-type: none"> ■ Энергоэффективный насос Grundfos UPMXL GEO 25/125, 230 В ■ Подключение G 1½ ■ Запорный кран AG/IG 2 x 1½ ■ Теплоизоляция для насоса и запорного крана (паронепроницаемая) <p>Для типов BW 301.A29 и BW 351.B20</p>	 <p>ZK02449 884,-</p>	№ заказа евро
Принадлежности		MG W
<p>Расширительный бак рассола, 40 литров, 10 бар Цвет белый С запорным вентилем и креплением</p>	7248243 186,-	№ заказа евро
<p>Расширительный бак рассола, 80 литров, 10 бар Цвет белый С запорным вентилем и креплением</p>	7248245 387,-	№ заказа евро
<p>Расширительный бак рассола, 50 литров, 10 бар Цвет белый С запорным вентилем и креплением</p>	7248244 278,-	№ заказа евро

Принадлежности			
Рассольный контур (первичный)			MG W
Реле давления Не для использоваться в сочетании с теплоносителем на основе карбоната калия		9532663 224,-	№ заказа евро
Распределитель рассола для земляных коллекторов/земляных зондов (из пластика) <ul style="list-style-type: none"> ■ Подключения подающей/обратной магистрали G 1½ ■ Обжимной фитинг со штекерным соединением с распределителем ■ Отдельно запираемые рассольные контуры ■ 2 крана наполнения и опорожнения ■ Принадлежности для монтажа 			
Распределитель рассола PE 25 × 2,3 для 2-х рассольных контуров		ZK01285 437,-	№ заказа евро
Распределитель рассола PE 25 × 2,3 для 3-х рассольных контуров		ZK01286 561,-	№ заказа евро
Распределитель рассола PE 25 × 2,3 для 4-х рассольных контуров		ZK01287 692,-	№ заказа евро
Распределитель рассола PE 32 × 2,9 для 2-х рассольных контуров		ZK01288 455,-	№ заказа евро
Распределитель рассола PE 32 × 2,9 для 3-х рассольных контуров		ZK01289 614,-	№ заказа евро
Распределитель рассола PE 32 × 2,9 для 4-х рассольных контуров		ZK01290 761,-	№ заказа евро

Указания!

- При использовании насоса на 400 В для рассольного контура необходим вспомогательный контактор (при покупке насосов Viessmann входит в комплект поставки).
- *Информацию о вспомогательном контакторе см. в разделе принадлежности для контроллера*

Теплоноситель			MG W
Теплоноситель "Tufocor", 30 литров Готовая смесь на базе этиленгликоля с ингибиторами коррозии до -16 °С (светло-зеленого цвета), в одноразовой емкости. <i>Не пригоден для гелиосистем.</i>		9532655 107,-	№ заказа евро
Теплоноситель "Tufocor", 200 литров Готовая смесь на базе этиленгликоля с ингибиторами коррозии до -16 °С (светло-зеленого цвета), в одноразовой емкости. <i>Не пригоден для гелиосистем.</i>		9542602 644,-	№ заказа евро
Наполнительная станция <ul style="list-style-type: none"> ■ Самовсасывающий роторный насос, 30 л/мин. ■ Грязевой фильтр (со стороны всасывания) ■ Шланг 0,5 м длиной (со стороны всасывания) ■ Соединительный шланг, 2,5 м длиной (2 штуки) ■ Транспортный контейнер (используется в качестве емкости для прокачки) 		7188625 694,-	№ заказа евро MG N
Скважинный контур (Первичный контур)			
Пластинчатый теплообменник (разборный) Для разделения систем контура источника и рассольного контура. ► <i>Прайс-лист Vitoset</i>			
Прочие принадлежности предоставляются заказчиком.			





5848555

VITOCAL 300-G

Принадлежности

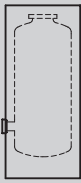
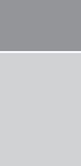
11.3

<p>Принадлежности</p>		
<p>Блок предохранительных устройств</p>		<p>MG W</p>
<p>Группа безопасности</p> <ul style="list-style-type: none"> ■ Блок предохранительных устройств с предохранительным клапаном 3 бар (0,3 МПа) ■ Теплоизоляция 	<p>7143779 138,-</p>	<p>№ заказа евро</p>
<p>► Данные о буферных емкостях отопительного контура см. в регистре 17.</p>		
<p>Прочее</p>		<p>MG N</p>
<p>Коробка для сервисной документации</p> <ul style="list-style-type: none"> ■ Коробка для хранения папки сервисной документации ■ Для крепления на котле или на стене ■ Цвет серебристый 	<p>7334502 9,60</p>	<p>№ заказа евро</p>
<p>Отопительный контур</p>		<p>MG W</p>
<p>Шаровой кран с фильтром (G 1 ¼) Шаровой кран с интегрированным водяным фильтром из нержавеющей стали. Для установки в обратную магистраль и для защиты конденсатора от грязи.</p>	<p>ZK03206 64,-</p>	<p>№ заказа евро</p>

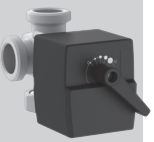
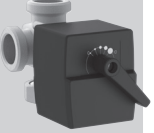
Принадлежности для приготовления горячей воды с системой послойной загрузки водонагревателя:			
Vitocell 100-L			MG W
<p>Vitocell 100-L, тип CVL Буферная емкость для приготовления горячей воды с послойной загрузкой емкостного водонагревателя. ■ Объем 500 л ■ стальной, с внутренним эмалевым покрытием "Ceraprotect" ■ цвет серебристый.</p>		Z002074 2.052,- № заказа евро	
<p>► Выбор емкостных водонагревателей выполнять в соответствии с документацией по проектированию и таблицей выбора (см. титульный лист регистра 11).</p>			
Принадлежности			MG W
<p>Трубка послойной загрузки Для установки в фланцевое отверстие. Для приготовления горячей воды с помощью теплового насоса через внешний теплообменник. ■ Фланец ■ Уплотнение ■ Фланцевый кожух (серебристого цвета) На Vitocell 100-L, тип CVL</p>			ZK00037 570,- № заказа евро
Приготовление горячей воды с помощью внешнего теплообменника (система с послойной загрузкой водонагревателя)			MG W
<p>Насос загрузки водонагревателя Для приготовления горячей воды через пластинчатый теплообменник. Grundfos UPS 25-60 B.</p>			7820403 411,- № заказа евро
<p>Насос загрузки водонагревателя Для приготовления горячей воды через пластинчатый теплообменник. Grundfos UPS 32-80 B.</p>			7820404 941,- № заказа евро
<p>Пластинчатый теплообменник Выбор согласно инструкции по проектированию. ► См. регистр 17.</p> <p>Указание! Прочие принадлежности предоставляются заказчиком.</p>			
Принадлежности			MG W
<p>2-ходовой шаровой кран с электроприводом (DN 32) Устанавливается в качестве запорного. ■ с электроприводом (230 В) ■ подключение R 1¼ Требуется для приготовления горячей воды через внешний теплообменник (система послойной загрузки)</p>			7180573 336,- № заказа евро
<p>3-ходовой переключающий клапан ■ с электроприводом ■ подключение G 1 ½ (наружная резьба) Для гидравлической обвязки буферной емкости отопления с модулем свежей воды</p>			ZK01344 338,- № заказа евро
<p>3-ходовой переключающий клапан ■ с электроприводом ■ подключение G (наружная резьба) Для гидравлической обвязки буферной емкости отопления с модулем свежей воды</p>			ZK01353 392,- № заказа евро



5848555

VITOCAL 300-G

Принадлежности

11.3

Принадлежности для охлаждения			
Охлаждение			MG W
<p>Комплект расширения "natural cooling" Электронное устройство для обработки сигналов и управления функцией пассивного охлаждения "natural cooling".</p> <ul style="list-style-type: none"> ■ Соединительный штекер. ■ Принадлежности для монтажа. <p>Необходимо заказать Навесной датчик влажности.</p>		7179172 151,-	№ заказа евро
<p>3-ходовой переключающий клапан (R 1¼) Необходим при использовании функции пассивного охлаждения "natural cooling". Для интеграции теплообменника в первичный контур (рассольный контур).</p>		7165482 733,-	№ заказа евро
<p>Реле контроля защиты от замерзания Предохранительный выключатель для защиты от замерзания теплового насоса.</p>		7179164 141,-	№ заказа евро
<p>Навесной датчик влажности 24 В</p> <ul style="list-style-type: none"> ■ Для регистрации точки росы ■ Для предотвращения образования конденсата 		7181418 313,-	№ заказа евро
<p>Пластинчатый теплообменник (разборный) Для "natural cooling" ► <i>предоставляется заказчиком</i></p>			
Принадлежности			MG W
<p>2-ходовой шаровой клапан с электроприводом (DN 32) Может использоваться в качестве запорного вентиля.</p> <ul style="list-style-type: none"> ■ С электроприводом (230 В~). ■ Патрубок R 1¼ <p>Необходим при использовании функции пассивного охлаждения "natural cooling".</p>		7180573 336,-	№ заказа евро
Датчики			MG W
<p>Накладной датчик температуры (NTC 10 кОм)</p> <ul style="list-style-type: none"> ■ Для регистрации температуры на поверхности трубы ■ С соединительным кабелем (длина 5,8 м) и штекером. <p>Для измерения температуры подающей магистрали при охлаждении через отдельный контур охлаждения или через отопительный контур без смесителя.</p>		7426463 77,-	№ заказа евро
<p>Датчик температуры помещения (NTC 10 кОм) В корпусе для настенного монтажа Для измерения температуры помещения при охлаждении через отдельный контур охлаждения.</p>		7438537 81,-	№ заказа евро





Принадлежности			
Устройства дистанционного управления			MG W
<p>Vitotrol 200A (абонент шины KM) Настройка для одного отопительного контура:</p> <ul style="list-style-type: none"> ■ Заданное значение температуры помещения и режим работы ■ Режим вечеринки и экономный режим ■ Дисплей для индикации значений наружной температуры и температуры помещения, а также режимов работы ■ Датчик температуры помещения для управления по температуре помещения (только для одного отопительного контура со смесителем) <p>Если Vitotrol 200A используется для управления по температуре помещения, то устройство должно быть размещено в основном жилом помещении (типовом жилом помещении).</p> <p>Макс. 3 Vitotrol на каждый Vitotronic.</p>		<p>Z008341 148,-</p>	<p>№ заказа евро</p>
<p>Vitotrol 300B (абонент шины KM) Для настройки одного, двух или макс.3 отопительных контуров (из которых макс. один отопительный контур/ контур охлаждения) и одного отдельного контура охлаждения:</p> <ul style="list-style-type: none"> ■ Заданное значение температуры помещения и пониженное заданное значение температуры помещения, температура воды в контуре ГВС, режимы работы и программа отпуска, а также режим вечеринки и экономный режим ■ Временная программа для отопительного контура/контура охлаждения, емкостного водонагревателя и циркуляционного насоса ГВС ■ Управление вентиляционной установкой Vitovent 300-F: Обычный, повышенный и пониженный режим вентиляции, временная программа, режим вечеринки и экономный режим ■ Дисплей с подсветкой для индикации значений наружной температуры, температуры помещения, режимов работы и текстовых сообщений ■ Датчик температуры помещения для управления по температуре помещения (только для одного отопительного контура со смесителем) <p>Если Vitotrol 300B используется для управления по температуре помещения, то устройство должно быть размещено в основном жилом помещении (типовом жилом помещении).</p> <p>Необходимо заказать датчик температуры помещения, № заказа 7438537, если Vitotrol 300B не может быть размещен в подходящем месте для измерения температуры помещения.</p> <p>Макс. 3 Vitotrol на каждый Vitotronic.</p>		<p>Z011411 318,-</p>	<p>№ заказа евро</p>

VITOCAL 300-G

Принадлежности для контроллера

11.3

Принадлежности			
Датчики			MG W
<p>Датчик температуры помещения (NTC 10 кОм) В корпусе для настенного монтажа В качестве дополнения к Vitotrol 300B Используется, если не удастся установить Vitotrol 300B в подходящем месте для измерения температуры помещения.</p>		7438537 81,-	№ заказа евро
<p>Накладной датчик температуры (NTC 10 кОм) ■ Для регистрации температуры на поверхности трубы ■ С соединительным кабелем (длина 5,8 м) и штекером. В виде накладного датчика температуры подающей магистрали в отопительных установках с внешним теплогенератором.</p>		7426463 77,-	№ заказа евро
<p>Погружной датчик температуры (NTC 10 кОм) ■ Для измерения температуры в погружной гильзе ■ С соединительным кабелем (длина 5,8 м) и штекером В качестве датчика температуры для емкостного водонагревателя или буферной емкости теплоносителя.</p>		7544848 90,-	№ заказа евро
Прочее			MG W
<p>Вспомогательный контактор Контактор в компактном корпусе ■ С 4 размыкающими и 4 замыкающими контактами ■ С клеммной колодкой для защитного провода Номинальный ток: AC1 16 А, AC3 9 А. Напряжение: 230 В/50 Гц</p>		7814681 167,-	№ заказа евро
<p>Концентратор шины KM Для подключения от 2 до 9 приборов к шине KM</p>		7415028 78,-	№ заказа евро
Терморегулятор для регулирования температуры воды в плавательном бассейне			MG W
<p>Терморегулятор Для регулирования температуры воды в плавательном бассейне. ■ С погружной гильзой из нержавеющей стали, длина 200 мм. ■ Диапазон настройки: 0 - 35 °С. Для функции нагрева плавательного бассейна необходим модуль расширения EA1.</p>		7009432 386,-	№ заказа евро
Принадлежности для управления контурами отопления			MG W
<p>Комплект привода смесителя Для одного отопительного контура со смесителем, с кабелями и штекерами ■ Электропривод смесителя с соединительным кабелем (длина 4,0 м) и штекером, для смесителей Viessmann DN 20 - 50, R ½ - 1¼ (кроме фланцевых смесителей) ■ Датчик температуры подающей магистрали в виде накладного датчика (NTC 10 кОм), с соединительным кабелем (длина 5,8 м) и штекером ■ Штекер насоса отопительного контура Для 1-го отопительного контура со смесителем (M2) и для интеграции внешнего теплогенератора, управление через контроллер Vitotronic 200.</p>		7441998 374,-	№ заказа евро

Принадлежности			
Принадлежности для управления контурами отопления			
<p>Комплект привода смесителя, с блоком управления (монтаж на смесителе) (абонент шины KM)</p> <p>Для одного отопительного контура со смесителем, с кабелями и штекерами.</p> <ul style="list-style-type: none"> ■ Электронная система смесителя с электроприводом смесителя для смесителей Viessmann DN 20 - 50, R ½ - 1¼ (кроме фланцевых смесителей) ■ Датчик температуры подающей магистрали в виде накладного датчика (NTC 10 кОм), с соединительным кабелем (длина 2,0 м) и штекером ■ Штекер насоса отопительного контура ■ Кабель подключения к сети и кабель шины KM со штекером <p>Для отопительного контура со смесителем (M3) или для режима охлаждения при использовании стороннего блока NC со смесителем.</p>		ZK02940 457,-	MG W № заказа евро
<p>Блок управления приводом смесителя (настенный монтаж) (абонент шины KM)</p> <p>Для одного отопительного контура со смесителем, с кабелями и штекерами.</p> <ul style="list-style-type: none"> ■ Электронная система смесителя для отдельно заказываемого электропривода смесителя ■ Датчик температуры подающей магистрали в виде накладного датчика (NTC 10 кОм), с соединительным кабелем (длина 5,8 м) и штекером ■ Штекер для насоса отопительного контура и электропривода смесителя ■ Кабель подключения к сети и кабель шины KM со штекером <p>Для отопительного контура со смесителем (M3) или для режима охлаждения при использовании стороннего блока NC со смесителем.</p>		ZK02941 294,-	№ заказа евро
<p>Защитный ограничитель температуры</p> <p>Ограничитель температуры для использования с внешним теплогенератором.</p> <ul style="list-style-type: none"> ■ С соединительным кабелем (длина 4,2 м) и штекером ■ Ограничение температуры до 65 °C 		7197797 159,-	№ заказа евро
<p>Погружной терморегулятор</p> <p>Термостатный ограничитель максимальной температуры для системы внутривольного отопления</p> <ul style="list-style-type: none"> ■ С соединительным кабелем (длина 4,2 м) и штекером ■ С погружной гильзой R ½ x 200 200 мм из нержавеющей стали 		7151728 202,-	№ заказа евро
<p>Накладной терморегулятор</p> <p>Термостатный ограничитель максимальной температуры для системы внутривольного отопления</p> <ul style="list-style-type: none"> ■ С соединительным кабелем (длина 4,2 м) и штекером 		7151729 159,-	№ заказа евро

► Информацию о смесителях отопительного контура и дополнительных электроприводах смесителя см. в регистре 18.

Указание!

Для отопительных контуров со смесителем должна быть предусмотрена буферная емкость.



► Данные о буферных емкостях отопительного контура см. в регистре 17.

Контур приготовления горячей воды гелиоустановкой и поддержка отопления			MG W
<p>Модуль управления гелиоустановкой, тип SM1</p> <p>Модуль расширения функциональных возможностей в корпусе для настенного монтажа. Электронный контроллер с управлением по разности температур для бивалентного приготовления горячей воды и для поддержки отопления помещений гелиоколлекторами.</p> <ul style="list-style-type: none"> ■ С расчетом баланса энергии и системой диагностики ■ Управление и индикация осуществляются через контроллер Vitotronic ■ Нагрев двух потребителей посредством одной коллекторной панели ■ Второй контроллер с управлением по разности температур ■ Термостатная функция для догрева или использования излишнего тепла ■ Регулировка частоты вращения насоса контура гелиоустановки с управлением импульсными пакетами или насоса контура гелиоустановки с входом широтно-импульсного управления (пр-ва фирмы Grundfos и Wilo) ■ Возможность подавления догрева емкостного водонагревателя теплогенератором в зависимости от энергоотдачи гелиоустановки. ■ Подавление догрева теплогенератором при поддержке отопления ■ Задание ступени предварительного нагрева гелиоустановкой (при использовании емкостных нагревателей объемом от 400 л) <p>Дополнительно заказать погружной датчик температуры, № заказа 7544848 для реализации следующих функций:</p> <ul style="list-style-type: none"> ■ Для переключения циркуляции в установках с 2 емкостными водонагревателями ■ Для переключения обратной магистрали между теплогенератором и буферной емкостью отопительного контура. ■ Для нагрева дополнительных потребителей 		Z014470 510,-	№ заказа евро

VITOCAL 300-G

Принадлежности для контроллера

11.3



Принадлежности			
Расширение функциональных возможностей			MG W
<p>Модуль расширения AM1 Модуль расширения функциональных возможностей в корпусе для настенного монтажа. Обеспечивается наличие следующих функций:</p> <ul style="list-style-type: none"> ■ Охлаждение через буферную емкость охлаждения или общий сигнал неисправности ■ Отвод тепла через буферную емкость охлаждения 		7452092 127,-	№ заказа евро
<p>Модуль расширения EA1 Модуль расширения функциональных возможностей в корпусе для настенного монтажа. С помощью входов и выходов обеспечивается реализация до максимум 5 функций:</p> <p>1 аналоговый вход (от 0 до 10 В)</p> <ul style="list-style-type: none"> ■ Заданная температура подачи вторичного контура <p>3 цифровых входа</p> <ul style="list-style-type: none"> ■ внешнее переключение режима работы ■ Внешний запрос и блокировка теплогенерации ■ Внешний запрос минимальной температуры теплоносителя <p>1 переключающий выход</p> <ul style="list-style-type: none"> ■ Управление нагревом плавательного бассейна 		7452091 205,-	№ заказа евро
Телекоммуникационная техника			MG Y
<p>Vitocom 100, тип LAN1, с телекоммуникационным модулем Для дистанционного управления отопительными установками через Интернет и IP-сети (LAN) с использованием DSL-маршрутизатора. Компактное устройство для настенного монтажа.</p> <ul style="list-style-type: none"> ■ Для управления установкой с помощью Vitotrol App через сервер Vitodata. Для настройки режимов работы, заданных значений и временных программ для макс. 3 отопительных контуров одной отопительной установки. ■ Для управления установкой с помощью Vitodata 100 для настройки режимов работы, заданных значений и временных программ для всех отопительных контуров одной отопительной установки. <p>Комплект поставки:</p> <ul style="list-style-type: none"> ■ Vitocom 100, тип LAN1 с LAN-подсоединением ■ Телекоммуникационный модуль для установки в контроллер Vitotronic ■ Соединительные кабели для LAN и телекоммуникационного модуля 		Z011224 334,-	№ заказа евро

Принадлежности			
Телекоммуникационная техника			MG W
<p>Телекоммуникационный модуль LON для каскадного управления Электронная плата для установки в контроллер для обмена данными через системную шину LON фирмы Viessmann. Для связи с:</p> <ul style="list-style-type: none"> ■ Контроллер отопительного контура Vitotronic 200-H ■ Телекоммуникационный интерфейс Vitocom 100, 200 и 300 <p>В каскадных схемах тепловых насосов для установки в ведущий тепловой насос.</p>		7172174 264,- № заказа евро	
<p>Телекоммуникационный модуль LON Электронная плата для установки в контроллер для обмена данными через системную шину LON фирмы Viessmann. Для связи с:</p> <ul style="list-style-type: none"> ■ Контроллер отопительного контура Vitotronic 200-H ■ Телекоммуникационный интерфейс Vitocom 100, 200 и 300 <p>Для одиночного теплового насоса и при работе с каскадами тепловых насосов для монтажа в ведомых тепловых насосах.</p>		7172173 264,- № заказа евро	
<p>Соединительный кабель LON для обмена данными между контроллерами</p> <ul style="list-style-type: none"> ■ Длина 7,0 м (возможность удлинения) ■ со штекерами RJ 45 		7143495 43,- № заказа евро	
<p>Муфта LON, RJ 45 Для удлинения соединительного кабеля LON</p>		7143496 27,- № заказа евро	

VITOCAL 300-G

Принадлежности для контроллера

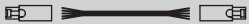
11.3

Принадлежности			
Телекоммуникационная техника			MG W
Соединительный штекер LON, RJ 45 (2 шт.) Для подключения к кабелю заказчика для прокладки на расстояние свыше 14 м.		7199251 56,-	№ заказа евро
Соединительная розетка LON, RJ 45 (2 шт.) Для прокладки кабеля заказчика (CAT 6) под штукатуркой или в кабельном канале, при прокладке на расстояние свыше 14 метров (соединение розетки LON с контроллером с помощью кабеля LON)		7171784 66,-	№ заказа евро
Оконечное сопротивление (2 шт.) Для оконечной нагрузки системной шины на свободных концах должно быть установлено по одному оконечному сопротивлению.		7143497 9,10	№ заказа евро

Указание!

Если к контроллеру теплового насоса уже подключен абонент KM-BUS, то необходим заказ концентратора KM-BUS (см. раздел "Принадлежности").

► *Информацию о телекоммуникационной технике см. в регистре 18 и в инструкции по проектированию коммуникационных систем.*

VITOCAL 100-S

Воздушно/водяной тепловой насос
сплит-система
от 2,5 до 11,6 кВт (A2/W35)
3,2 до 17,1 кВт (A7/W35)



11.5



Vitocal 100-S

Температура подающей линии до 55 °С .

Тип AWB-M 101.A/B и AWB 101.A/B

Тепловой насос в виде сплит-системы с наружным и внутренним блоками. Для отопления и приготовления горячей воды. Внутренний блок с контроллером Vitotronic 200, энергоэффективным насосом вторичного контура, 3-ходовым клапаном, расширительным баком и интегрированной группой безопасности.

Тип AWB-M-E-AC 101.A/B и AWB-E-AC 101.A/B

Исполнение как AWB-M 101.A/AWB 101.A, дополнительно функция "active cooling".
Со встроенным проточным нагревателем теплоносителя.

Тип AWB-M-E 101.A/B и AWB-E 101.A/B

Исполнение как AWB-M 101.A/AWB 101.A.
Со встроенным проточным нагревателем теплоносителя.

Допустимое рабочее давление в системе отопления: 3 Бар (0,3 МПа).

- Низкая стоимость эксплуатации благодаря высокому COP (коэффициент эффективности) по EN 14511: до 5,1 (A7/W35) и до 3,8 (A2/W35).
- Управление по мощности и инвертор постоянного тока для высокой эффективности при частичной нагрузке.
- Внутренний блок с энергоэффективным насосом, теплообменником, 3-ходовым клапаном, группой безопасности, расширительным баком и контроллером, для моделей -E и -AC с интегрированным проточным нагревателем теплоносителя.
- Легкий в использовании контроллер Vitotronic с пояснительными текстами и графической индикацией.
- Комфортность благодаря реверсивному исполнению, отопление и охлаждение возможно на разных уровнях температуры (модель AC)
- Оптимальное использование тока, выработанного фотоэлектрической установкой.
- Возможность установки в каскад до 5 тепловых насосов.

VITOCAL 100-S

Воздушно/водяной тепловой насос, сплит-система
Vitocal 100-S, тип AWB-M 101.A/B
отопление

11.5

Отопительная установка

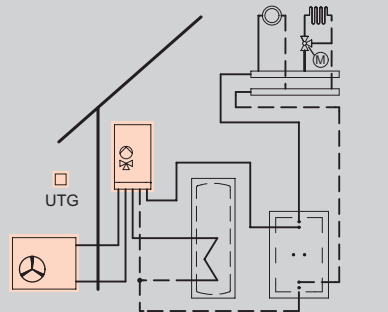

- 1 контур отопления без смесителя
- 2 контура отопления со смесителем

Контроллер

Vitotronic 200

Тип WO1C, для погодозависимой теплогенерации

- Цифровой контроллер теплового насоса
- Управление нагревом емкостного водонагревателя
- Управление с помощью меню
- Управление дополнительным котлом
- Возможность каскадирования до 5 Vitocal (требуется принадлежности)
- Управление совместимыми вентустановками Viessmann Vitovent
- Нагрев бассейна
- Оптимизация использования тока фотоэлектрических панелей
- Интегрированный тепловой счетчик
- Управление проточным нагревателем теплоносителя



Для отопительных контуров со смесителем, оптимизации использования фотоэлектрических панелей, дополнительного котла и нагрева бассейна требуются дополнительные элементы (см. Принадлежности)

Комплект поставки:

Комплектный тепловой насос в виде сплит-системы, состоящий из наружного и внутреннего блоков.

Внутренний блок

- Встроенный переключающий клапан отопление/горячая вода
- Встроенный энергоэффективный насос вторичного контура
- Группа безопасности для контура отопления
- Погодозависимый контроллер Vitotronic 200 с датчиком наружной температуры
- Расширительный бак (10 литров)
- Реле расхода
- Настенный крепеж

Наружный блок

- С заполненным хладагентом (R32/R410A) для трубопровода длиной до 10 м, подключениями под развальцовку, инверторным звукоизолированным компрессором, реверсивным клапаном, электронным расширительным клапаном, испарителем, обогревом ванны конденсата и вентилятором

Указание!

Соединительный BUS-кабель от наружного к внутреннему блоку должен быть заказан отдельно, см. Принадлежности.

VITOCAL 100-S

Воздушно/водяной тепловой насос, сплит-система
Vitocal 100-S, тип AWB-M 101.A
отопление

11.5

Тип Вольтаж	Номинальная тепловая мощность (кВт) в рабочих точках A7/W35 в A-7/W35 (EN 14511)							MG R
	4,5 4,2	6,1 5,6	8,2 6,0	11,5 7,5	13,5 8,1	15,5 9,1		
AWB-M 101.B04 230	Z019089 по запросу	-	-	-	-	-	-	№ заказа евро
AWB-M 101.B06 230	-	Z019090 по запросу	-	-	-	-	-	№ заказа евро
AWB-M 101.B08 230	-	-	Z019091 по запросу	-	-	-	-	№ заказа евро
AWB-M 101.A12 230	-	-	-	Z014666 5.128,-	-	-	-	№ заказа евро
AWB-M 101.A14 230	-	-	-	-	Z014667 5.527,-	-	-	№ заказа евро
AWB-M 101.A16 230	-	-	-	-	-	Z014668 5.961,-	-	№ заказа евро

Технические данные

Коэффициент мощности (COP) A2	3,8	3,5	3,6	3,4	3,5	3,4	
Коэффициент мощности (COP) A7	5,1	4,9	4,7	4,7	4,7	4,5	
Диапазон тепловой мощности A2	1,3 - 4,4	2,0 - 5,0	3,6 - 9,0	4,2 - 10,3	4,6 - 11,0	5,0 - 11,6	кВт
Диапазон тепловой мощности A7	1,8 - 6,0	3,0 - 7,7	4,7 - 12,0	6,1 - 13,0	7,0 - 15,0	7,5 - 17,1	кВт
Температура подающей линии	58	58	58	55	55	55	°C
Уровень шума	62	63	61	64	64	64	дБ(А)
Ширина внутреннего блока	450	450	450	450	450	450	мм
Высота внутреннего блока	880	880	880	880	880	880	мм
Длина внутреннего блока	370	370	370	370	370	370	мм
Масса внутреннего блока	42	42	42	45	45	45	кг
Ширина наружного блока	975	975	980	900	900	900	мм
Высота наружного блока	702	702	790	1345	1345	1345	мм
Длина наружного блока	344	344	360	412	412	412	мм
Масса наружного блока	59	59	80	107	107	107	кг
Труба горячего газа	12	12	12	16	16	16	Ø мм
Жидкостный трубопровод	6	6	6	10	10	10	Ø мм
Номинальная тепловая мощность A2/W35	3,6	4,5	6,0	7,9	8,5	9,2	кВт

Коэффициент мощности COP в рабочей точке A7/W35 по EN 14511 при номинальной тепловой мощности.
Измерение интегрального уровня шума в номинальной точке по DIN EN ISO 12102 / DIN EN ISO 9614-2.

VITOCAL 100-S

Воздушно/водяной тепловой насос, сплит-система
Vitocal 100-S, тип AWB 101.A/B
отопление

11.5

Отопительная установка

Контроллер

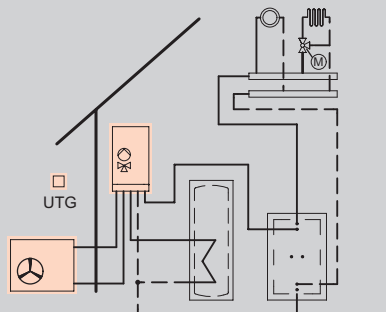

- 1 контур отопления без смесителя
- 2 контура отопления со смесителем

Vitotronic 200

Тип WO1C, для погодозависимой теплогенерации

- Цифровой контроллер теплового насоса
- Управление нагревом емкостного водонагревателя
- Управление с помощью меню
- Управление дополнительным котлом
- Возможность каскадирования до 5 Vitocal (требуется принадлежности)
- Управление совместимыми вентустановками Viessmann Vitovent
- Нагрев бассейна
- Оптимизация использования тока фотоэлектрических панелей
- Интегрированный тепловой счетчик
- Управление проточным нагревателем теплоносителя

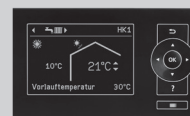

Для отопительных контуров со смесителем, оптимизации использования фотоэлектрических панелей, дополнительного котла и нагрева бассейна требуются дополнительные элементы (см. Принадлежности).

Комплект поставки:

Комплектный тепловой насос в виде сплит-системы, состоящий из наружного и внутреннего блоков.

Внутренний блок

- Встроенный переключающий клапан отопление/горячая вода
- Встроенный энергоэффективный насос вторичного контура
- Группа безопасности для контура отопления
- Погодозависимый контроллер Vitotronic 200 с датчиком наружной температуры
- Расширительный бак (10 литров)
- Реле расхода
- Настенный крепеж

Наружный блок

- С заполненным хладагентом (R410A) для трубопровода длиной до 10 м, подключениями под развальцовку, инверторным звукоизолированным компрессором, реверсивным клапаном, электронным расширительным клапаном, испарителем, обогревом ванны конденсата и вентилятором

Указание!

Соединительный BUS-кабель от наружного к внутреннему блоку должен быть заказан отдельно, см. Принадлежности.

VITOCAL 100-S

Воздушно/водяной тепловой насос, сплит-система
Vitocal 100-S, тип AWB 101.A
отопление

11.5

Тип Вольтаж	Nenn-Wärmeleistung (кВт) bei Betriebspunkt A7/W35 bzw. A-7/W35 (nach EN 14511)			MG R
	11,5 7,4	13,5 7,9	15,7 8,7	
AWB 101.A12 400	Z014669 6.057,-	–	–	№ заказа евро
AWB 101.A14 400	–	Z014670 6.522,-	–	№ заказа евро
AWB 101.A16 400	–	–	Z014671 7.022,-	№ заказа евро

Технические данные				
Коэффициент мощности (COP) A2	3,3	3,3	3,3	
Коэффициент мощности (COP) A7	4,5	4,5	4,4	
Диапазон тепловой мощности A2	5,5 - 10,0	5,7 - 10,5	5,9 - 11,0	кВт
Диапазон тепловой мощности A7	6,0 - 13,0	6,8 - 15,0	7,6 - 16,7	кВт
Температура подающей линии	55	55	55	°C
Уровень шума	64	64	64	дБ(A)
Ширина внутреннего блока	450	450	450	мм
Высота внутреннего блока	880	880	880	мм
Длина внутреннего блока	370	370	370	мм
Масса внутреннего блока	45	45	45	кг
Ширина наружного блока	900	900	900	мм
Высота наружного блока	1345	1345	1345	мм
Длина наружного блока	412	412	412	мм
Масса наружного блока	114	114	114	кг
Труба горячего газа	16	16	16	Ø мм
Жидкостный трубопровод	10	10	10	Ø мм
Номинальная тепловая мощность A2/W35	7,4	8,4	9,5	кВт

Коэффициент мощности COP в рабочей точке A7/W35 по EN 14511 при номинальной тепловой мощности.
Измерение интегрального уровня шума в номинальной точке по DIN EN ISO 12102 / DIN EN ISO 9614-2.

VITOCAL 100-S

Воздушно/водяной тепловой насос, сплит-система

Vitocal 100-S, тип AWB-M-E 101.A/B

отопление и интегрированный проточный нагреватель теплоносителя

11.5

Отопительная установка

Контроллер

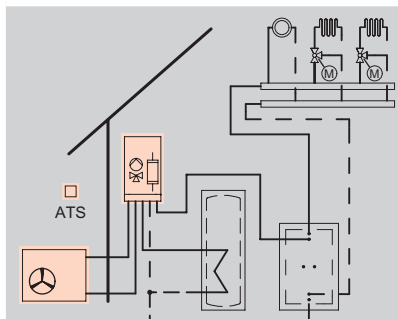

- 1 контур отопления без смесителя
- 2 контура отопления со смесителем

Vitotronic 200

Тип WO1C, для погодозависимой теплогенерации

- Цифровой контроллер теплового насоса
- Управление нагревом емкостного водонагревателя
- Управление с помощью меню
- Управление проточным нагревателем теплоносителя
- Управление дополнительным котлом
- Возможность каскадирования до 5 Vitocal (требуется принадлежности)
- Управление совместимыми вентустановками Viessmann Vitovent
- Нагрев бассейна
- Оптимизация использования тока фотоэлектрических панелей
- Интегрированный тепловой счетчик



Для отопительных контуров со смесителем, оптимизации использования фотоэлектрических панелей, дополнительного котла и нагрева бассейна требуются дополнительные элементы (см. Принадлежности)

Комплект поставки:

Комплектный тепловой насос в виде сплит-системы, состоящий из наружного и внутреннего блоков.

Внутренний блок

- Встроенный переключающий клапан отопление/горячая вода
- Встроенный энергоэффективный насос вторичного контура
- Группа безопасности для контура отопления
- Встроенный проточный нагреватель теплоносителя
- Погодозависимый контроллер Vitotronic 200 с датчиком наружной температуры
- Расширительный бак (10 литров)
- Реле расхода
- Настенный крепеж

Наружный блок

- С заполненным хладагентом (R32/R410A) для трубопровода длиной до 10 м, подключениями под развальцовку, инверторным звукоизолированным компрессором, реверсивным клапаном, электронным расширительным клапаном, испарителем, обогревом ванны конденсата и вентилятором

Указание!

Соединительный BUS-кабель от наружного к внутреннему блоку должен быть заказан отдельно, см. Принадлежности.

VITOCAL 100-S

Воздушно/водяной тепловой насос, сплит-система
Vitocal 100-S, тип AWB-M-E 101.A
отопление и интегрированный проточный нагреватель теплоносителя

11.5

Тип Вольтаж	Номинальная тепловая мощность (кВт) в рабочих точках A7/W35 в A-7/W35 (EN 14511)							MG R
	4,5 4,2	6,1 5,6	8,2 6,0	11,5 7,5	13,5 8,1	15,5 9,1		
AWB-M-E 101.B04 230	Z019092 по запросу	-	-	-	-	-	-	№ заказа евро
AWB-M-E 101.B06 230	-	Z019093 по запросу	-	-	-	-	-	№ заказа евро
AWB-M-E 101.B08 230	-	-	Z019094 по запросу	-	-	-	-	№ заказа евро
AWB-M-E 101.A12 230	-	-	-	Z014654 5.235,-	-	-	-	№ заказа евро
AWB-M-E 101.A14 230	-	-	-	-	Z014655 5.634,-	-	-	№ заказа евро
AWB-M-E 101.A16 230	-	-	-	-	-	Z014656 6.068,-	-	№ заказа евро

Технические данные

Коэффициент мощности (COP) A2	3,8	3,5	3,6	3,4	3,5	3,4	
Коэффициент мощности (COP) A7	5,1	4,9	4,7	4,7	4,7	4,5	
Диапазон тепловой мощности A2	1,3 - 4,4	2,0 - 5,0	3,6 - 9,0	4,2 - 10,3	4,6 - 11,0	5,0 - 11,6	кВт
Диапазон тепловой мощности A7	1,8 - 6,0	3,0 - 7,7	4,7 - 12,0	6,1 - 13,0	7,0 - 15,0	7,5 - 17,1	кВт
Температура подающей линии	58	58	58	55	55	55	°C
Уровень шума	62	63	61	64	64	64	дБ(А)
Ширина внутреннего блока	450	450	450	450	450	450	мм
Высота внутреннего блока	880	880	880	880	880	880	мм
Длина внутреннего блока	370	370	370	370	370	370	мм
Масса внутреннего блока	45	45	45	48	48	48	кг
Ширина наружного блока	975	975	980	900	900	900	мм
Высота наружного блока	702	702	790	1345	1345	1345	мм
Длина наружного блока	344	344	360	412	412	412	мм
Масса наружного блока	59	59	80	107	107	107	кг
Труба горячего газа	12	12	12	16	16	16	Ø мм
Жидкостный трубопровод	6	6	6	10	10	10	Ø мм
Номинальная тепловая мощность A2/W35	3,6	4,5	6,0	7,9	8,5	9,2	кВт

Коэффициент мощности COP в рабочей точке A7/W35 по EN 14511 при номинальной тепловой мощности.
Измерение интегрального уровня шума в номинальной точке по DIN EN ISO 12102 / DIN EN ISO 9614-2.

VITOCAL 100-S

Воздушно/водяной тепловой насос, сплит-система

Vitocal 100-S, тип AWB-E 101.A

отопление и интегрированный проточный нагреватель теплоносителя

11.5

Отопительная установка

Контроллер



Vitotronic 200

Тип WO1C, для погодозависимой теплогенерации

- Цифровой контроллер теплового насоса
- Управление нагревом емкостного водонагревателя
- Управление с помощью меню
- Управление проточным нагревателем теплоносителя
- Управление дополнительным котлом
- Возможность каскадирования до 5 Vitocal (требуется принадлежности)
- Управление совместимыми вентустановками Viessmann Vitovent
- Нагрев бассейна
- Оптимизация использования тока фотоэлектрических панелей
- Интегрированный тепловой счетчик



Для отопительных контуров со смесителем, оптимизации использования фотоэлектрических панелей, дополнительного котла и нагрева бассейна требуются дополнительные элементы (см. Принадлежности).

Комплект поставки:

Комплектный тепловой насос в виде сплит-системы, состоящий из наружного и внутреннего блоков.

Внутренний блок

- Встроенный переключающий клапан отопление/горячая вода
- Встроенный энергоэффективный насос вторичного контура
- Группа безопасности для контура отопления
- Встроенный проточный нагреватель теплоносителя
- Погодозависимый контроллер Vitotronic 200 с датчиком наружной температуры
- Расширительный бак (10 литров)
- Реле расхода
- Настенный крепеж

Наружный блок

- С заполненным хладагентом (R410A) для трубопровода длиной до 10 м, подключениями под развальцовку, инверторным звукоизолированным компрессором, реверсивным клапаном, электронным расширительным клапаном, испарителем, обогревом ванны конденсата и вентилятором

Указание!

Соединительный BUS-кабель от наружного к внутреннему блоку должен быть заказан отдельно, см. Принадлежности.

VITOCAL 100-S

Воздушно/водяной тепловой насос, сплит-система
Vitocal 100-S, тип AWB-E 101.A
отопление и интегрированный проточный нагреватель теплоносителя

11.5

Тип Вольтаж	Номинальная тепловая мощность (кВт) в рабочих точках A7/W35 в A-7/W35 (EN 14511)			№ заказа евро
	11,5 7,4	13,5 7,9	15,7 8,7	
AWB-E 101.A12 400	Z014657 6.164,-	-	-	№ заказа евро
AWB-E 101.A14 400	-	Z014658 6.629,-	-	№ заказа евро
AWB-E 101.A16 400	-	-	Z014659 7.129,-	№ заказа евро

Технические данные				
Коэффициент мощности (COP) A2	3,3	3,3	3,3	
Коэффициент мощности (COP) A7	4,5	4,5	4,4	
Диапазон тепловой мощности A2	5,5 - 10,0	5,7 - 10,5	5,9 - 11,0	кВт
Диапазон тепловой мощности A7	6,0 - 13,0	6,8 - 15,0	7,6 - 16,7	кВт
Температура подающей линии	55	55	55	°C
Уровень шума	64	64	64	дБ(A)
Ширина внутреннего блока	450	450	450	мм
Высота внутреннего блока	880	880	880	мм
Длина внутреннего блока	370	370	370	мм
Масса внутреннего блока	48	48	48	кг
Ширина наружного блока	900	900	900	мм
Высота наружного блока	1345	1345	1345	мм
Длина наружного блока	412	412	412	мм
Масса наружного блока	114	114	114	кг
Труба горячего газа	16	16	16	Ø мм
Жидкостный трубопровод	10	10	10	Ø мм
Номинальная тепловая мощность A2/W35	7,4	8,4	9,5	кВт

Коэффициент мощности COP в рабочей точке A7/W35 по EN 14511 при номинальной тепловой мощности.
Измерение интегрального уровня шума в номинальной точке по DIN EN ISO 12102 / DIN EN ISO 9614-2.

VITOCAL 100-S

Воздушно/водяной тепловой насос, сплит-система

Vitocal 100-S, тип AWB-M-E-AC 101.A/B

отопление, охлаждение и интегрированный проточный нагреватель теплоносителя

11.5

Отопительная установка

Контроллер

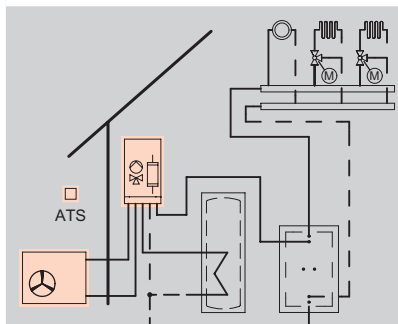

- 1 контур отопления без смесителя
- 2 контура отопления со смесителем

Vitotronic 200

Тип WO1C, для погодозависимой теплогенерации



- Цифровой контроллер теплового насоса
- Управление нагревом емкостного водонагревателя
- Управление с помощью меню
- Управление проточным нагревателем теплоносителя
- Управление дополнительным котлом
- Возможность каскадирования до 5 Vitocal (требуется принадлежности)
- Управление совместимыми вентустановками Viessmann Vitovent
- Функция охлаждения "active cooling" для 2 контуров со смесителем и 1 контуром без смесителя
- Нагрев бассейна
- Оптимизация использования тока фотоэлектрических панелей
- Интегрированный тепловой счетчик

Для отопительных контуров со смесителем, оптимизации использования фотоэлектрических панелей, дополнительного котла и нагрева бассейна требуются дополнительные элементы (см. Принадлежности).

Комплект поставки:

Комплектный тепловой насос в виде сплит-системы, состоящий из наружного и внутреннего блоков.

Внутренний блок

- Встроенный переключающий клапан отопление/горячая вода
- Встроенный энергоэффективный насос вторичного контура
- Группа безопасности для контура отопления
- Встроенный проточный нагреватель теплоносителя
- Погодозависимый контроллер Vitotronic 200 с датчиком наружной температуры
- Расширительный бак (10 литров)
- Реле расхода
- Настенный крепеж

Наружный блок

- С заполненным хладагентом (R32/R410A) для трубопровода длиной до 10 м, подключениями под развальцовку, инверторным звукоизолированным компрессором, реверсивным клапаном, электронным расширительным клапаном, испарителем, обогревом ванны конденсата и вентилятором

Указание!

Соединительный BUS-кабель от наружного к внутреннему блоку должен быть заказан отдельно, см. Принадлежности.

VITOCAL 100-S

Воздушно/водяной тепловой насос, сплит-система
Vitocal 100-S, тип AWB-M-E-AC 101.A
отопление, охлаждение и интегрированный проточный нагреватель теплоносителя

11.5

Тип Вольтаж	Номинальная тепловая мощность (кВт) в рабочих точках A7/W35 в A-7/W35 (EN 14511)							MG R
	4,5 4,2	6,1 5,6	8,2 6,0	11,5 7,5	13,5 8,1	15,5 9,1		
AWB-M-E-AC 101.A04 230	Z019095 по запросу	-	-	-	-	-	-	№ заказа евро
AWB-M-E-AC 101.A06 230	-	Z019096 по запросу	-	-	-	-	-	№ заказа евро
AWB-M-E-AC 101.A08 230	-	-	Z019097 по запросу	-	-	-	-	№ заказа евро
AWB-M-E-AC 101.A12 230	-	-	-	Z014660 5.327,-	-	-	-	№ заказа евро
AWB-M-E-AC 101.A14 230	-	-	-	-	Z014661 5.726,-	-	-	№ заказа евро
AWB-M-E-AC 101.A16 230	-	-	-	-	-	Z014662 6.160,-	-	№ заказа евро

Технические данные

Коэффициент мощности (COP) A2	3,8	3,5	3,6	3,4	3,5	3,4	
Коэффициент мощности (COP) A7	5,1	4,9	4,7	4,7	4,7	4,5	
Диапазон тепловой мощности A2	1,3 - 4,4	2,0 - 5,0	3,6 - 9,0	4,2 - 10,3	4,6 - 11,0	5,0 - 11,6	кВт
Диапазон тепловой мощности A7	1,8 - 6,0	3,0 - 7,7	4,7 - 12,0	6,1 - 13,0	7,0 - 15,0	7,5 - 17,1	кВт
Мощность при охлаждении	4,7	5,7	6,4	8,1	9,0	9,5	кВт
Коэффициент мощности (EER)	4,1	4,2	3,9	4,0	3,8	3,7	
Температура подающей линии	58	58	58	55	55	55	°C
Уровень шума	62	62	61	64	64	64	дБ(A)
Ширина внутреннего блока	450	450	450	450	450	450	мм
Высота внутреннего блока	880	880	880	880	880	880	мм
Длина внутреннего блока	370	370	370	370	370	370	мм
Масса внутреннего блока	45	45	45	48	48	48	кг
Ширина наружного блока	975	975	980	900	900	900	мм
Высота наружного блока	702	702	790	1345	1345	1345	мм
Длина наружного блока	344	344	360	412	412	412	мм
Масса наружного блока	59	59	80	107	107	107	кг
Труба горячего газа	12	12	12	16	16	16	Ø мм
Жидкостный трубопровод	6	6	6	10	10	10	Ø мм
Номинальная тепловая мощность A2/W35	3,6	4,5	6,0	7,9	8,5	9,2	кВт

Коэффициент мощности COP в рабочей точке A7/W35 по EN 14511 при номинальной тепловой мощности.
Мощность охлаждения и EER в рабочей точке A35/W18 по EN 14511.
Измерение интегрального уровня шума в номинальной точке по DIN EN ISO 12102 / DIN EN ISO 9614-2.

VITOCAL 100-S

Воздушно/водяной тепловой насос, сплит-система

Vitocal 100-S, тип AWB-E-AC 101.A

отопление, охлаждение и интегрированный проточный нагреватель теплоносителя

11.5

Отопительная установка

Контроллер

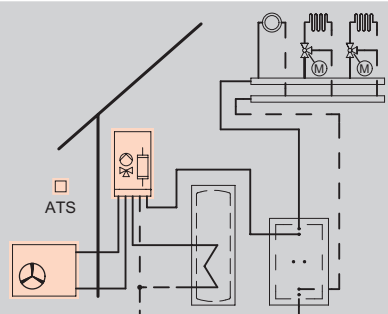

- 1 контур отопления без смесителя
- 2 контура отопления со смесителем

Vitotronic 200

Тип WO1C, для погодозависимой теплогенерации

- Цифровой контроллер теплового насоса
- Управление нагревом емкостного водонагревателя
- Управление с помощью меню
- Управление проточным нагревателем теплоносителя
- Управление дополнительным котлом
- Возможность каскадирования до 5 Vitocal (требуется принадлежности)
- Управление совместимыми вентустановками Viessmann Vitovent
- Функция охлаждения "active cooling" для 2 контуров со смесителем и 1 контуром без смесителя
- Нагрев бассейна
- Оптимизация использования тока фотоэлектрических панелей
- Интегрированный тепловой счетчик

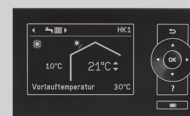

Для отопительных контуров со смесителем, оптимизации использования фотоэлектрических панелей, дополнительного котла и нагрева бассейна требуются дополнительные элементы (см. Принадлежности).

Комплект поставки:

Комплектный тепловой насос в виде сплит-системы, состоящий из наружного и внутреннего блоков.

Внутренний блок

- Встроенный переключающий клапан отопление/горячая вода
- Встроенный энергоэффективный насос вторичного контура
- Группа безопасности для контура отопления
- Встроенный проточный нагреватель теплоносителя
- Погодозависимый контроллер Vitotronic 200 с датчиком наружной температуры
- Расширительный бак (10 литров)
- Реле расхода
- Настенный крепеж

Наружный блок

- С заполненным хладагентом (R410A) для трубопровода длиной до 10 м, подключениями под развальцовку, инверторным звукоизолированным компрессором, реверсивным клапаном, электронным расширительным клапаном, испарителем, обогревом ванны конденсата и вентилятором

Указание!

Соединительный BUS-кабель от наружного к внутреннему блоку должен быть заказан отдельно, см. Принадлежности.

VITOCAL 100-S

Воздушно/водяной тепловой насос, сплит-система
Vitocal 100-S, тип AWB-E-AC 101.A
отопление, охлаждение и интегрированный проточный нагреватель теплоносителя

11.5

Тип Вольтаж	Номинальная тепловая мощность (кВт) в рабочих точках A7/W35 в A-7/W35 (EN 14511)				MG R
	11,5 7,4	13,5 7,9	15,7 8,7		
AWB-E-AC 101.A12 400	Z014663 6.256,-	-	-		№ заказа евро
AWB-E-AC 101.A14 400	-	Z014664 6.721,-	-		№ заказа евро
AWB-E-AC 101.A16 400	-	-	Z014665 7.221,-		№ заказа евро

Технические данные

Коэффициент мощности (COP) A2	3,3	3,3	3,3	
Коэффициент мощности (COP) A7	4,5	4,5	4,4	
Диапазон тепловой мощности A2	5,5 - 10,0	5,7 - 10,5	5,9 - 11,0	кВт
Диапазон тепловой мощности A7	6,0 - 13,0	6,8 - 15,0	7,6 - 16,7	кВт
Мощность при охлаждении	7,9	8,9	9,3	кВт
Коэффициент мощности (EER)	3,8	3,6	3,6	
Температура подающей линии	55	55	55	°C
Уровень шума	64	64	64	дБ(A)
Ширина внутреннего блока	450	450	450	мм
Высота внутреннего блока	880	880	880	мм
Длина внутреннего блока	370	370	370	мм
Масса внутреннего блока	48	48	48	кг
Ширина наружного блока	900	900	900	мм
Высота наружного блока	1345	1345	1345	мм
Длина наружного блока	412	412	412	мм
Масса наружного блока	114	114	114	кг
Труба горячего газа	16	16	16	Ø мм
Жидкостный трубопровод	10	10	10	Ø мм
Номинальная тепловая мощность A2/W35	7,4	8,4	9,5	кВт



Коэффициент мощности COP в рабочей точке A7/W35 по EN 14511 при номинальной тепловой мощности.
Мощность охлаждения и EER в рабочей точке A35/W18 по EN 14511.
Измерение интегрального уровня шума в номинальной точке по DIN EN ISO 12102 / DIN EN ISO 9614-2.

VITOCAL 100-S

Принадлежности

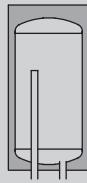
11.5

Принадлежности			
Vitocell 100-W			MG W
<p>Vitocell 100-W, тип SVPA, белого цвета Для аккумулирования теплоносителя в сочетании с тепловыми насосами тепловой мощностью до 17 кВт с перепускным клапаном (DN 25, R 1). Для обеспечения минимального объема установки.</p> <ul style="list-style-type: none"> ■ С теплоизоляцией из пенополистирола и обшивкой из листового металла, для настенного монтажа, в комплекте с монтажной планкой ■ Объем 46 л ■ Цвет белый 		Z017685 487,- № заказа евро	
<p>► Данные о буферных емкостях отопительного контура см. в регистре 17.</p>			
Принадлежности			MG W
<p>3-ходовой переключающий клапан Для установки с обратную магистраль при каскадном применении.</p>		ZK02928 149,-	№ заказа евро
<p>Проточный нагреватель теплоносителя Для встраивания во внутренний блок. Для типов, не оснащенных проточным водонагревателем в состоянии при поставке.</p> <ul style="list-style-type: none"> ■ 3-ступенчатая регулировка мощности 3,6 и 9 кВт 		ZK02936 248,-	№ заказа евро
Отопительный контур			MG W
<p>Шаровой кран с фильтром (G 1 ¼) Шаровой кран с интегрированным водяным фильтром из нержавеющей стали. Для установки в обратную магистраль и для защиты конденсатора от грязи.</p>		ZK03206 64,-	№ заказа евро

Принадлежности				
Отопительный контур				
Подключение к отопительному контуру (номинальный диаметр)				MG W
				DN20 - 3/4"
				DN25 - 1"
				DN32-1 1/4"
Насосная группа отопительного контура Divicon для контура A1				
Насосная группа отопительного контура Divicon без смесителя <ul style="list-style-type: none"> ■ Насос отопительного контура (энергоэффективный насос с регулируемой частотой вращения), с кабелем и штекером. ■ Обратный клапан ■ 2 шаровых крана с термометром ■ Теплоизоляция 				
Насосная группа отопительного контура Divicon в сборе Без смесителя с насосом Wilo Yonos Para 25/6.				7521287 731,-
				7521288 758,-
				-
				№ заказа евро
Насосная группа отопительного контура Divicon в сборе Без смесителя с насосом Wilo Yonos Para Opt 25/7,5.				-
				ZK01831 787,-
				№ заказа евро
Насосная группа отопительного контура Divicon для контура M2				
Насосная группа отопительного контура Divicon в виде монтажного комплекта <ul style="list-style-type: none"> ■ Насос отопительного контура, с кабелем и штекером (поставляется в отдельной упаковке). ■ Обратный клапан ■ 2 шаровых крана с термометром ■ Теплоизоляция <i>Комплекты привода смесителя должны заказываться отдельно.</i> 				
Монтажный комплект насосной группы Divicon с 3-ходовым смесителем ■ С энергоэффективным насосом Wilo Yonos Para 25/6 с регулируемой частотой вращения. ■ С соединительным кабелем (длина 3,5 м).				ZK00967 774,-
				ZK00968 796,-
				-
				№ заказа евро
Монтажный комплект насосной группы Divicon с 3-ходовым смесителем ■ С энергоэффективным насосом Wilo Yonos Para Opt. 25/7.5 с регулируемой частотой вращения. ■ С соединительным кабелем (длина 3,5 м).				-
				ZK01825 835,-
				№ заказа евро
Насосная группа отопительного контура Divicon для контура M3				
Насосная группа отопительного контура Divicon со смесителем <ul style="list-style-type: none"> ■ Насос отопительного контура (энергоэффективный насос с регулируемой частотой вращения), с кабелем и штекером. ■ Обратный клапан ■ 2 шаровых крана с термометром ■ Теплоизоляция ■ Комплект привода смесителя для (абонент шины KM) с соединительным кабелем (длиной 3,5 м). 				
Насосная группа отопительного контура Divicon в сборе ■ С 3-ходовым смесителем и комплектом привода смесителя. ■ С блоком управления и электроприводом смесителя. ■ С насосом Wilo Yonos PARA 25/6.				7521285 1.354,-
				7521286 1.381,-
				-
				№ заказа евро
Насосная группа отопительного контура Divicon в сборе ■ С 3-ходовым смесителем и комплектом привода смесителя. ■ С блоком управления и электроприводом смесителя. ■ С насосом Wilo Yonos PARA Opt. 25/7.5				-
				ZK01830 1.443,-
				№ заказа евро
Настенное крепление для отдельного Divicon (соединение "котел - Divicon" предоставляется заказчиком)				7465894 43,-
Байпасный клапан Для гидравлической балансировки отопительного контура.				7464889 10,-
				№ заказа евро

VITOCAL 100-S

Принадлежности

11.5

Принадлежности					
Отопительный контур					
Подключение к отопительному контуру (номинальный диаметр)		DN20 - 3/4"	DN25 - 1"	DN32-1 1/4"	MG W
Распределительный коллектор для 2 насосных групп Divicon ■ С теплоизоляцией ■ Монтаж на стене (с отдельно заказываемым настенным креплением).		7460638 245,-	7466337 278,-		№ заказа евро
Распределительный коллектор для 3 насосных групп Divicon ■ С теплоизоляцией ■ Монтаж на стене (с отдельно заказываемым настенным креплением).		7460643 340,-	7466340 385,-		№ заказа евро
Настенное крепление для распределительного коллектора (соединение "котел - распределительный коллектор" предоставляется заказчиком)		7465439 43,-			№ заказа евро

Указание!

- При подборе насосной группы отопительного контура Divicon следует учитывать документацию по проектированию.
- Насосные группы Divicon не предназначены для контуров отопления, используемых также для охлаждения.

Комплект привода смесителя для отопительного контура					
Подключение к отопительному контуру (номинальный диаметр)		DN20 - 3/4"	DN25 - 1"	DN32-1 1/4"	MG W
Комплект привода смесителя Для отопительного контура со смесителем, с кабелями и штекерами.		7441998 374,-			№ заказа евро
■ Электропривод смесителя с соединительным кабелем (длиной 4,0 м) для смесителей Viessmann DN 20 - 50, R 1/2 - 1 1/4 (кроме фланцевых смесителей). ■ Датчик температуры подачи в качестве накладного датчика температуры (NTC 10 кОм) с соединительным кабелем (длина 5,8 м) и штекером. ■ Штекер для насоса отопительного контура. Для 1-ого контура со смесителем (M2) и при интеграции внешнего теплогенератора, прямое управление через Vitotronic 200.					

Принадлежности для приготовления горячей воды

Vitocell 100-V

Объем (литров)

300

MG W

Vitocell 100-V, Тип CVAA

Емкостный водонагреватель

- Объем 300 л
- Стальной, с внутренним эмалевым покрытием "Ceraprotect"
- Стандартная теплоизоляция
- Цвет серебристый
- Может быть установлена одна электронагревательная вставка.

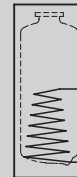

Z013672
1.253,-

№ заказа
евро

Vitocell 100-W

Объем (литров)

300

MG W

Vitocell 100-W, Тип CVAA

Емкостный водонагреватель

- Объем 300 л
- Стальной, с внутренним эмалевым покрытием "Ceraprotect"
- Стандартная теплоизоляция
- Цвет белый
- Может быть установлена одна электронагревательная вставка.



Z013673
1.207,-

№ заказа
евро

► Выбор емкостных водонагревателей выполнять в соответствии с документацией по проектированию.

Электронагревательная вставка

Объем водонагревателя (л)

300

MG W

Электронагревательная вставка ENE

Тепловая мощность по выбору 2, 4 или 6 кВт.

Возможность использования для нагрева воды низкой и средней жесткости до 14 нем. град. жесткости (средний диапазон жесткости, до 2,5 моль/м3).

Для монтажа в Vitocell.

- Защитный ограничитель температуры
- Терморегулятор
- Фланец
- Колпак фланца (серебристый)
- Уплотнение

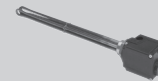

Z012676
594,-

№ заказа
евро

Принадлежности

Объем водонагревателя (л)

300

MG W

Анод с электропитанием

- Техническое обслуживание не требуется.
- Вместо имеющегося в комплекте поставки магниевого анода.



7265008
400,-

№ заказа
евро

Блок предохранительных устройств (DN 20, R 1)

- Мембранный предохранительный клапан 10 бар
- Запорный вентиль
- Обратный клапан и контрольный штуцер
- Патрубок для подключения манометра



7180662
204,-

№ заказа
евро

VITOCAL 100-S

Принадлежности

11.5

Принадлежности для приготовления горячей воды

Vitocell 100-B				MG W
Объем водонагревателя (л)		300	500	
Vitocell 100-B, Тип CVBB Емкостный водонагреватель с двумя нагревательными спиралями <ul style="list-style-type: none"> ■ Объем 300 литров ■ Из стали, с внутренним эмалевым покрытием Ceraprotect ■ Цвет серебристый ■ Нижний змеевик для нагрева от теплового насоса ■ Верхний змеевик для догрева дополнительным теплогенератором ■ Может быть установлена одна электронагревательная вставка 	Z013674 1.476,-	—	№ заказа евро	
Vitocell 100-B, Тип CVB Емкостный водонагреватель с двумя нагревательными спиралями <ul style="list-style-type: none"> ■ Объем 500 литров ■ Из стали, с внутренним эмалевым покрытием Ceraprotect ■ Цвет серебристый ■ Нижний змеевик для нагрева от теплового насоса ■ Верхний змеевик для догрева дополнительным теплогенератором ■ Может быть установлена одна электронагревательная вставка 	—	Z002578 2.270,-	№ заказа евро	
Vitocell 100-W				MG W
Объем водонагревателя (л)		300	500	
Vitocell 100-W, Тип CVBB Емкостный водонагреватель с двумя нагревательными спиралями <ul style="list-style-type: none"> ■ Объем 300 литров ■ Из стали, с внутренним эмалевым покрытием Ceraprotect ■ Цвет белый ■ Нижний змеевик для нагрева от теплового насоса ■ Верхний змеевик для догрева дополнительным теплогенератором ■ Может быть установлена одна электронагревательная вставка 	Z013675 1.476,-	—	№ заказа евро	

► Выбор емкостных водонагревателей выполнять в соответствии с документацией по проектированию.

Электронагревательная вставка				MG W
Объем водонагревателя (л)		300	500	
Электронагревательная вставка ENE Тепловая мощность по выбору 2, 4 или 6 кВт. Возможность использования для нагрева воды низкой и средней жесткости до 14°dH нем. град. жесткости (средний диапазон жесткости, до 2,5 моль/м3). Для монтажа в Vitocell. <ul style="list-style-type: none"> ■ Защитный ограничитель температуры ■ Терморегулятор ■ Фланец ■ Колпак фланца (серебристый) ■ Уплотнение 	Z012676 594,-	Z012677 596,-	№ заказа евро	

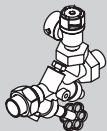
Принадлежности				MG W
Объем водонагревателя (л)		300	500	
Анод с электропитанием <ul style="list-style-type: none"> ■ Техническое обслуживание не требуется. ■ Вместо имеющегося в комплекте поставки магниевого анода. 	7265008 400,-		№ заказа евро	
Блок предохранительных устройств (DN 20, R 1) <ul style="list-style-type: none"> ■ Мембранный предохранительный клапан 10 бар ■ Запорный вентиль I ■ Обратный клапан и контрольный штуцер ■ Патрубок для подключения манометра 	7180662 204,-		№ заказа евро	

11.5

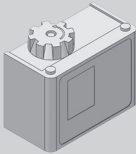
Принадлежности для охлаждения для типов AWB-M-E-AC/AWB-E-AC			
Охлаждение			
Навесной датчик влажности 230 В ■ Для регистрации точки росы. ■ Для предотвращения образования конденсата		7452646 466,-	№ заказа евро MG W
Реле контроля защиты от замерзания Предохранительный выключатель для защиты от замерзания теплового насоса		7179164 141,-	№ заказа евро MG W

Указание!

Для контура охлаждения со смесителем требуется одна из следующих принадлежностей:

- Блок управления приводом смесителя (монтаж на стене) Зак.№ ZK02941
- Комплект привода смесителя (монтаж на смесителе) Зак.№ ZK02940
- Комплект привода смесителя Зак.№ 7441998





Siehe auch Register 11.1.



Переключающие клапаны			MG W
3-ходовой переключающий клапан ■ С электроприводом. ■ Подключения R1 (внутренняя резьба).		7814924 288,-	№ заказа евро
Датчики			MG W
Накладной датчик температуры (NTC 10 кОм) ■ Для регистрации температуры на поверхности трубы ■ С соединительным кабелем (длина 5,8 м) и штекером. Для измерения температуры подающей магистрали при охлаждении через отдельный контур охлаждения или через отопительный контур без смесителя.		7426463 77,-	№ заказа евро
Датчик температуры помещения (NTC 10 кОм) В корпусе для настенного монтажа Для измерения температуры помещения при охлаждении через отдельный контур охлаждения.		7438537 81,-	№ заказа евро
Погружной датчик температуры (NTC 10 кОм) ■ Для измерения температуры в погружной гильзе. ■ С соединительным кабелем (длина 5,8 м) и штекером. В качестве датчика температуры для емкостного водонагревателя или буферной емкости теплоносителя.		7544848 90,-	№ заказа евро

VITOCAL 100-S

Принадлежности

11.5

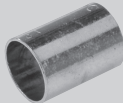

Принадлежности			
Трубопроводы для хладагента для соединения компонентов сплит-системы			MG W
Медная труба с теплоизоляцией ■ Одинарная трубка из SF-меди (EN 12735-1) для соединений с развальцовкой или паяных соединений. ■ Цвет теплоизоляции - белый.			
Медная труба с теплоизоляцией ■ 6 × 1 мм ■ Бухта 25 м. Жидкостный трубопровод		7249274 286,—	№ заказа евро
Медная труба с теплоизоляцией ■ 10 × 1 мм ■ Бухта 25 м. Жидкостный трубопровод		7249273 437,—	№ заказа евро
Медная труба с теплоизоляцией ■ 12 × 1 мм ■ Бухта 25 м. Жидкостный трубопровод		7249272 525,—	№ заказа евро
Медная труба с теплоизоляцией ■ 16 × 1 мм ■ Бухта 25 м. Трубопровод горячего газа		7441106 619,—	№ заказа евро
Теплоизоляция для трубопроводов хладагента			MG W
Теплоизоляционная лента Рулон 10 м, 50 × 3 мм. Белого цвета. Самоклеящаяся. Для нанесения на неизолированные детали и места соединений.		7249275 31,—	№ заказа евро
Клейкая лента из ПВХ Ширина 50 мм, цвет белый.		7249281 36,—	№ заказа евро
Соединительные элементы			MG W
Соединительный ниппель Для соединения медных труб без пайки. Для каждого соединительного ниппеля требуются 2 накидные гайки под развальцовку.			
Соединительный ниппель 7/16 Для медной трубки 6 × 1 мм и 1/4 × 8 мм. 10 шт.		7249276 49,—	№ заказа евро
Соединительный ниппель 5/8 Для медной трубки 10 × 1 мм. 10 шт.		7249278 71,—	№ заказа евро
Соединительный ниппель 3/4 Для медной трубки 12 × 1 мм и 1/2 × 0,8 мм. 10 шт.		7249279 105,—	№ заказа евро
Соединительный ниппель 7/8 Для медной трубки 16 × 1 мм. 10 шт.		7441113 111,—	№ заказа евро

Принадлежности			
Соединительные элементы			MG W
Накидные гайки под развальцовку			
Накидные гайки под развальцовку 7/16 Для медной трубки 6 × 1 мм и 1/4 × 0,8 мм. 10 шт.		7249280 25,-	№ заказа евро
Накидные гайки под развальцовку 5/8 Для медной трубки 10 × 1 мм. 10 шт.		7249282 32,-	№ заказа евро
Накидные гайки под развальцовку 3/4 Для медной трубки 12 × 1 мм и 1/2 × 0,8 мм. 10 шт.		7249283 49,-	№ заказа евро
Накидные гайки под развальцовку 7/8 Для медной трубки 16 × 1 мм. 10 шт.		7441115 53,-	№ заказа евро
Евро-переходник под развальцовку Соединительный элемент (под пайку) для медного трубопровода и соединения с развальцовкой на приборе.			
Евро-переходник под развальцовку 7/16 Для медной трубки 6 × 1 мм и 1/4 × 0,8 мм 10 шт.		7249284 113,-	№ заказа евро
Евро-переходник под развальцовку 5/8 Для медной трубки 10 × 1 мм. 10 шт.		7249285 135,-	№ заказа евро
Евро-переходник под развальцовку 3/4 Для медной трубки 12 × 1 мм и 1/2 × 0,8 мм 10 шт.		7249286 141,-	№ заказа евро
Евро-переходник под развальцовку 7/8 Для медной трубки 16 × 1 мм. 10 шт.		7441117 141,-	№ заказа евро
Медное уплотнительное кольцо 7/16 10 шт. Сменные уплотнительные кольца для евро-переходника под развальцовку.		7249289 5,70	№ заказа евро
Медное уплотнительное кольцо 5/8 10 шт. Сменные уплотнительные кольца для евро-переходника под развальцовку.		7249290 6,90	№ заказа евро
Медное уплотнительное кольцо 7/8 10 шт. Сменные уплотнительные кольца для евро-переходника под развальцовку.		7249291 8,20	№ заказа евро
Медное уплотнительное кольцо 3/4 10 шт. Сменные уплотнительные кольца для евро-переходника под развальцовку.		7441119 8,80	№ заказа евро
Внутренние муфты под пайку Для соединения медных трубопроводов.			

VITOCAL 100-S

Принадлежности

11.5

Принадлежности			
Соединительные элементы			MG W
Внутренняя медная муфта под пайку 6 мм 10 шт.		7249287 15,-	№ заказа евро
Внутренняя медная муфта под пайку 10 мм 10 шт.		7249277 7,50	№ заказа евро
Внутренняя медная муфта под пайку 12 мм 10 шт.		7249288 4,50	№ заказа евро
Внутренняя медная муфта под пайку 16 мм 10 шт.		7441121 4,80	№ заказа евро
Консоли для наружного блока			MG W
Консоли для напольного монтажа наружного блока ■ Из алюминиевого профиля, высота 300 мм, длина 630 мм. ■ Для установки на уровне земли. ■ 2 штуки <i>Для типов 101.A04/06/08</i>		7441142 128,-	№ заказа евро
Консоли для напольного монтажа наружного блока ■ Из алюминиевого профиля, высота 300 мм, длина 630 мм. ■ Для установки на уровне земли. ■ 2 штуки <i>Для типов 101.A12/14/16</i>		ZK02667 139,-	№ заказа евро
Комплект консолей для настенного монтажа наружного блока ■ Для настенного монтажа ■ Из оцинкованного стального профиля, высота 520 мм, длина 600 мм ■ С демпферами для шумоизоляции наружного блока		7172386 258,-	№ заказа евро
Монтажные комплекты			MG W
Монтажный комплект для напольного монтажа наружного блока ■ Медный жидкостный трубопровод 6 x 1 мм с теплоизоляцией, бухта 12,5 м. ■ Медный трубопровод горячего газа 12 x 1 мм с теплоизоляцией, бухта 12,5 м. ■ Комплект консолей для настенного монтажа. ■ 10 метров теплоизоляционной ленты 50 x 3 мм, белого цвета. <i>Для типов 111.B04/B06/B08</i>		ZK05267 848,-	№ заказа евро
Монтажный комплект для настенного монтажа наружного блока ■ Медный жидкостный трубопровод 10 x 1 мм с теплоизоляцией, бухта 12,5 м. ■ Медный трубопровод горячего газа 16 x 1 мм с теплоизоляцией, бухта 12,5 м. ■ Комплект консолей для настенного монтажа. ■ 10 метров теплоизоляционной ленты 50 x 3 мм, белого цвета.		ZK00703 1.071,-	№ заказа евро
Монтажный комплект для напольного монтажа наружного блока ■ Медный жидкостный трубопровод 6 x 1 мм с теплоизоляцией, бухта 12,5 м. ■ Медный трубопровод горячего газа 12 x 1 мм с теплоизоляцией, бухта 12,5 м. ■ 2 консоли для напольного монтажа из алюминиевого профиля. ■ 10 метров теплоизоляционной ленты 50 x 3 мм, белого цвета. <i>Для типов 111.B04/B06/B08</i>		ZK00290 718,-	№ заказа евро
Монтажный комплект для напольного монтажа наружного блока ■ Медный жидкостный трубопровод 10 x 1 мм с теплоизоляцией, бухта 12,5 м. ■ Медный трубопровод горячего газа 16 x 1 мм с теплоизоляцией, бухта 12,5 м. ■ 2 консоли для напольного монтажа из алюминиевого профиля. ■ 10 метров теплоизоляционной ленты 50 x 3 мм, белого цвета. <i>Для типов 101.A12/14/16</i>		ZK02670 952,-	№ заказа евро

VITOCAL 100-S

Принадлежности

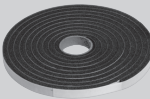
Принадлежности			
Прочее			MG W
Герметик Для уплотнения проходов трубопроводов хладагента через стены.		7441145 65,-	№ заказа евро
Уплотнительная лента Рулон длиной 5 метров		7441146 16,-	№ заказа евро
Чистящие средства			MG W
Специальное чистящее средство 1-литровая бутылка с распылителем для чистки испарителя.		7249305 44,-	№ заказа евро

11.5

VITOCAL 100-S

Принадлежности для контроллера

11.5

Принадлежности			
Электроподключения			MG W
Соединительный BUS-кабель, 15 м Соединительный кабель между наружным и внутренним блоками, со штекерами	ZK02668 31,-	№ заказа евро	
Соединительный BUS-кабель, 30 м Соединительный кабель между наружным и внутренним блоками, со штекерами	ZK02669 48,-	№ заказа евро	

Указание!

- Соединительный кабель BUS-кабель между наружным и внутренним блоками должен быть заказан в обязательном порядке
- Соединительные кабели не удлинять!

VITOTRON 100

Электрический водогрейный котел
4,0 - 24,0 кВт



11.8

НОВИНКА



Vitotron 100

Тип VLN3, для режима с постоянной температурой
Тип VMN3, для режима с погодозависимой теплогенерации

Электрический водогрейный котел

- С встроенным проточным водонагревателем.
- С встроенным мембранным расширительным баком

Доступные значения максимальной мощности нагрева:

- 4, 6 и 8 кВт
- или
- 12, 16, 21 и 24 кВт

Допустимое рабочее давление водогрейного котла:
3 бар (0,3 МПа)

- Реальный электрический КПД 99,4 %
- Простой в использовании контроллер
- Возможность подключения макс. 8 отопительных контуров со смесителем (необходимые принадлежности).
- Гидравлические соединения находятся снизу.
- Энергосберегающий высокоэффективный циркуляционный насос.
- Встроенный вход для внешнего переключения режима работы котла
- Встроенный вход для блокировки котла внешним устройством

VITOTRON 100

Электрический водогрейный котел

11.8

Отопительная установка	Модель контроллера	Диапазон номинальной тепловой мощности (кВт) при отоплении помещений		MG F
		4,0 - 8,0	12,0 - 24,0	
	Тип VLN3, режим с постоянной температурой	ZK05255 725,-	ZK05256 775,-	№ заказа евро
	Тип VMN3, режим погодозависимой теплогенерации	ZK05253 750,-	ZK05254 832,-	№ заказа евро
Технические данные				
Длина		235	235	мм
Ширина		316	316	мм
Высота		716	716	мм
Масса		20,5	20,5	кг
Макс. температура подающей магистрали		85	85	°C

Оборудование / комплект поставки:

- Контроллер для режима с постоянной температурой подачи (VLN) для погодозависимого режима (VMN)
- Датчик внешней температуры и датчик температуры помещения (проводная связь) (только VMN)
- Расширительный бак (5 литров) и предохранительная арматура, встроенные
- Энергоэффективный циркуляционный насос с регулировкой числа оборотов
- Трубопроводы и кабели готовы для подключения

Указание!

Для приготовления горячей воды емкостным водонагревателем одновременно следует заказать 3-ходовой переключающий клапан и датчик температуры емкости.

VITOTRON 100

Принадлежности

Принадлежности		
Модули расширения функциональных возможностей		MG F
Модуль отопительного контура VCMG (RS 485) Для 1 отопительного контура со смесителем и насосом отопительного контура. С разъемами для подключения: <ul style="list-style-type: none">■ 1 насоса отопительного контура■ 1 3-ходового клапана■ 1 датчика температуры отопительного контура (в комплекте поставки)	ZK05257 99,-	№ заказа евро
Датчики		MG F
Датчик температуры емкостного водонагревателя для регистрации температуры в емкостном водонагревателе ГВС (в комплекте с кабелем 5 м)	ZK05258 25,-	№ заказа евро

11.8

585539



11.9

НОВИНКА



Vitotherm EI6



Vitotherm EI4



Vitotherm EI5

Vitotherm EI

Комфортный проточный нагреватель Vitotherm EI6
Проточный нагреватель с электронным управлением и функцией 2S

Комфортный проточный нагреватель Vitotherm EI4
Проточный нагреватель с электронным регулятором и функцией 3S

Проточный мини-нагреватель Vitotherm EI5
Проточный нагреватель с гидравлическим регулятором

- Комфортный проточный нагреватель для быстрого и эффективного приготовления горячей воды.
- Комфортный проточный нагреватель для точного регулирования температуры воды и различных применений.
- Экономия энергии – подогревается только требуемое в данный момент количество воды.
- Эффективность – короткие по длине подающие линии для быстрого обеспечения горячей водой.
- Для снабжения одной или нескольких точек водоразбора (в зависимости от типа прибора).
- Проточный мини-нагреватель для умывальников и мытья посуды, например, на мини-кухнях.
- Мини-нагреватель для настольного и подстольного монтажа.

VITOTHERM E16

Комфортный проточный нагреватель

11.9

Комфортный проточный нагреватель

Тип

Vitotherm E16

Комфортный проточный нагреватель

- Три устанавливаемых уровня мощности – требуемую максимальную мощность можно выбрать при монтаже прибора.
- Комфортный проточный нагреватель с электронным регулятором, функцией 2S и механическим ограничителем расхода
- Настройка температуры от 30 до 60 °C
- Благодаря высокой эффективности в сочетании с функцией 2S экономия до 30 % воды и энергии (в сравнении с гидравлическими проточными нагревателями)
- Встроенные датчики для определения потребности в энергии
- Интеллектуальная система обнаружения пузырьков воздуха
- Электрическое подключение на выбор сверху или снизу
- Универсальное подключение воды



E16.A 18.21.24 K

Z021638

273,-

⊠ A

MG F

№ заказа
евро
энергия

Технические характеристики

Номинальная мощность	18	21	24	кВт
Напряжение	3~/400	3~/400	3~/400	В
Номинальный ток	26	30	35	А
Защита предохранителями	32	32	40	А
Настройка температуры	от прикл. 30 до 60			°C
Количество воды при включении	2,5			л/мин
Количество смешанной воды при $\Delta 30\text{ K}$	8,7	10,1	11,6	л/мин
Макс. температура подачи	60			°C
Степень защиты	IP 25			
Глубина	126			мм
Ширина	245			мм
Высота	440			мм
Масса с водонаполнением	5,25			кг
Подключение воды G (наружная резьба)	G 1/2			
Удельное сопротивление $p \geq 15$	1100			Ом см
Макс. полное сопротивление электросети при 400 В/50 Гц	-	0,43	0,37	Ом
Уровень звукового давления	15			дБ (А)

VITOTHERM E14

Комфортный проточный нагреватель

11.9

Комфортный проточный нагреватель

Тип

Vitotherm E14

Комфортный проточный нагреватель

- ЖК-дисплей для индикации температуры на входе и выходе, расхода воды и мощности прибора
- Три устанавливаемых уровня мощности – требуемую максимальную мощность можно выбрать при монтаже прибора.
- Комфортный проточный нагреватель с электронным регулятором и функцией 3S
- Точная настройка нужной температуры вплоть до максимальной мощности
- Настройка температуры от 30 до 60 °С ручкой регулятора с удобным в пользовании ЖК-дисплеем
- Сохранение в памяти нужных температур.
- Высокая эффективность с экономией воды до 30 % (в сравнении с гидравлическими проточными нагревателями)
- Возможна эксплуатация с подогретой водой из термических геотермических установок.
- Встроенные датчики для определения потребности в энергии
- Интеллектуальная система обнаружения пузырьков воздуха
- Электрическое подключение на выбор сверху или снизу
- Универсальное подключение воды



E14.A18.21.24 K

Z021637
296,-
A

MG F

№ заказа
евро
энергия

Технические характеристики

Номинальная мощность (устанавливается при монтаже)	18	21	24	кВт
Напряжение	400			В
Частота	50/60			Гц
Номинальный ток (в соответствии с установленной номинальной мощностью)	26	30	35	А
Защита предохранителями (в соответствии с установленной номинальной мощностью)	32	32	40	А
Настройка температуры	от 30 до 60			°С
Количество воды при включении	2,5			л/мин
Количество смешанной воды при $\Delta 30\text{ K}$ (в соответствии с установленной номинальной мощностью)	8,7	10,1	11,6	л/мин
Макс. температура подачи	60			°С
Степень защиты	IP 25			
Глубина	126			мм
Ширина	245			мм
Высота	440			мм
Масса с водонаполнением	5,3			кг
Подключение воды G (наружная резьба), расстояние 100 мм	G 1/2			
Удельное сопротивление при 15 \geq	1100			Ом см
Макс. полное сопротивление электросети при 400 В/50 Гц	-	0,43	0,37	Ом
Уровень звукового давления	15			дБ (А)

VITOTHERM E15

Проточный мини-нагреватель

11.9

Проточный мини-нагреватель

Тип

Vitotherm E15

Проточный мини-нагреватель

- Для настольного и подстольного монтажа, с универсальной стеной консолью
- Проточный мини-нагреватель с гидравлическим управлением для снабжения одной точки водоразбора с экономией энергии и воды
- Тонкоструйная разбрызгивающая головка: экономия воды и энергии до 50 %
- Возможна эксплуатация с напорной и безнапорной арматурой
- Немедленное снабжение горячей водой благодаря быстродействующей и не нуждающейся в обслуживании системе нагрева проводом без покрытия
- Быстрый монтаж
- Тип E15.A3 K в серийном исполнении оснащен вилкой сетевого шнура питания с защитным контактом



E15.A3 K

Z021635
99,-
A

E15.A5 K

Z021636
105,-
A

MG F

№ заказа
евро
энергия

Технические характеристики

Номинальная мощность	3,5	5,5	кВт
Напряжение	230	230	В
Частота	50/60	50/60	Гц
Номинальный ток	15,2	23,9	А
Защита предохранителями	16	25	А
Количество воды при включении	1,2	2,0	л/мин
Макс. расход	2,0	3,5	л/мин
Количество смешанной воды при $\Delta 30\text{ K}$	1,7	2,7	л/мин
Степень защиты	IP 25		
Глубина	76		мм
Ширина	168		мм
Высота	200		мм
Масса с водонаполнением	1,6	1,4	кг
Подключение воды G (наружная резьба)	G 3/8		
Удельное сопротивление $p 15 \geq$	1100		Ом см
Уровень звукового давления	15		дБ (А)

- | | | |
|------|------------------------------------|--------------------------------|
| 13.1 | Vitosol 100-F/100-FM/200-FM | Плоские коллекторы |
| 13.2 | Vitosol 141-FM/ Vitocell | Гелиокомплекты для ГВС |
| 13.4 | Vitosol 300-ТМ | Вакуумные трубчатые коллекторы |
| 13.5 | Принадлежности для Vitosol | Гидравлические принадлежности |

Контроллеры для гелиосистем

13

- 13.6 **Модуль управления гелиоустановкой и Vitosolic 100/200**

Емкостные водонагреватели для гелиоустановок

► см. регистр 17

VITOSOL 100-F/100-FM/200-FM

Плоские коллекторы
для надкрышного монтажа и монтажа на плоской кровле

13.1

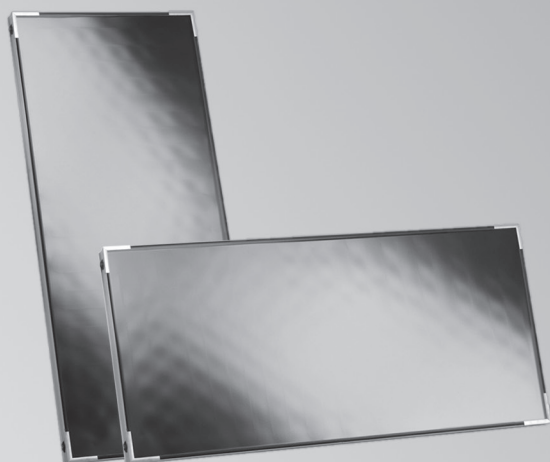

Vitosol 100-F/100-FM

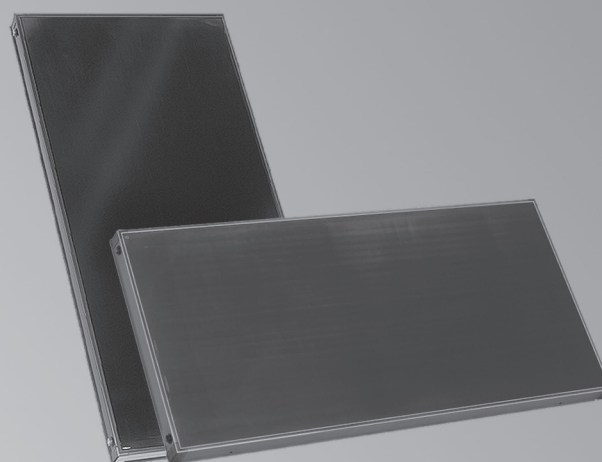

Vitosol 200-F/200-FM

Vitosol 100-F/100-FM/200-FM

Плоские коллекторы

Тип SV1F и SH1F

Тип SV2F и SH2F

Для прибрежных регионов

Тип SV1B и SH1B

Для приготовления горячей воды, низкотемпературных систем отопления и нагрева воды в плавательных бассейнах с помощью теплообменника.

- Для вертикального или горизонтального монтажа.
- Для монтажа на скатных крышах (надкрышный монтаж).
- Для монтажа на плоских крышах и в произвольном месте (опорная стоечная конструкция).
- Для монтажа на фасадах, тип SH1B, SH1F и SH2F

Выдерживают давление до 6 бар (0,6 МПа).

- Мощные плоские коллекторы для надкрышного монтажа и монтажа на плоской кровле с автоматическим отключением при достижении заданной температуры ThermProtect (Vitosol 100-FM/200-FM) для безопасной работы гелиоустановки без образования пара.
- Специальные коллекторы для установки в прибрежных регионах (Vitosol 100-F) с особенно прочным покрытием поглотителя.
- Абсорбер в виде меандра с коллекторной трубкой. Коллекторы в количестве до 12 штук могут быть подключены параллельно.
- Vitosol 200-FM: Привлекательный дизайн коллектора, рама темно-синего цвета.
Vitosol 100-F/100-FM: с алюминиевой рамой.
- Поглотитель с избирательным покрытием, прочная прозрачная крышка из специального стекла и высокоэффективная теплоизоляция обеспечивают высокую энергоотдачу гелиоустановки.
- Постоянная герметичность и высокая прочность за счет установленной по периметру алюминиевой рамы.
- Ударопрочная и коррозионно-стойкая задняя стенка.
- Удобная в монтаже система креплений Viessmann – единая конструкция для всех коллекторов Viessmann.
- Быстрое и надежное подключение коллекторов благодаря штекерным соединениям с гибкой нержавеющей гофрированной трубой

VITOSOL 100-F/100-FM/200-FM

Отдельные коллекторы – вертикальное исполнение
Площадь поглотителя 2,3 м²

13.1

Гелиоустановка									
Vitosol 100-FM, тип SV1F Vitosol 100-F, тип SV1B 									
Плоский коллектор (1 шт.) Рама алюминиевого цвета.									
Гелиоустановка	Площадь поглотителя (м ²)								MG R
	2,3	4,6	6,9	9,2	11,5	13,8	18,4	23,0	
Vitosol 100-FM Тип SV1F (рама алюминиевого цвета)	1	2	3	4	5	6	8	10	Количество № заказа/ кол-во евро всего
	ZK02625								
	673,-	1.346,-	2.019,-	2.692,-	3.365,-	4.038,-	5.384,-	6.730,-	
Vitosol 100-F Тип SV1B Для прибрежных регионов со специальным поглощающим покрытием (рама алюминиевого цвета)	1	2	3	4	5	6	8	10	Количество № заказа/ кол-во евро всего
	ZK03784								
	741,-	1.482,-	2.223,-	2.964,-	3.705,-	4.446,-	5.187,-	5.928,-	7.410,-
Соединительные трубы (1 пара)	—	1	2	3	4	5	7	9	Количество № заказа/ кол-во евро всего MG W
	7248239								
		41,-	82,-	123,-	164,-	205,-	287,-	369,-	
Комплект подключений для одного поля коллекторов до 12 коллекторов в одном ряду (надкрышный монтаж).	7248240 82,-								№ заказа евро MG W
Комплект погружных гильз (один на гелиоустановку)	7174993 45,-								№ заказа евро MG W
Технические характеристики отдельного коллектора									
Площадь брутто									м ²
Площадь поглотителя									м ²
Площадь апертуры									м ²
Размеры									
Ширина									мм
Высота									мм
Глубина									мм
Масса									кг

Указание Vitosol 100-FM/200-FM!

Коллекторы могут быть использованы при высоте установки до 20 м. При большей высоте установки в контур гелиоустановки должен быть встроено предохранительный клапан на 8 бар (см. принадлежности).

Указания!

- Обязательно заказать дополнительно подходящую систему крепления (см. на следующих страницах). Для выбора см. инструкцию по проектированию.
- Принадлежности для 7, 9, 11 или 12 коллекторов по запросу.

VITOSOL 100-F/100-FM/200-FM

Отдельные коллекторы – вертикальное исполнение
Площадь поглотителя 2,3 м²

Гелиоустановка											
Vitosol 200-FM, тип SV2F											
Плоский коллектор (1 шт.) Рама темно-синего цвета.											
Гелиоустановка	Площадь поглотителя (м ²)								MG R		
	2,3	4,6	6,9	9,2	11,5	13,8	18,4	23,0			
Vitosol 200-FM	1	2	3	4	5	6	8	10	Количество		
Тип SV2F (рама темно-синего цвета)	ZK02453								№ заказа/ кол-во		
	792,-	1.584,-	2.376,-	3.168,-	3.960,-	4.752,-	6.336,-	7.920,-	евро всего		
Соединительные трубы (1 пара)	—	1	2	3	4	5	7	9	Количество		
	7248239								№ заказа/ кол-во		
		41,-	82,-	123,-	164,-	205,-	287,-	369,-	евро всего	MG W	
Комплект подключений для одного поля коллекторов до 12 коллекторов в одном ряду (надкрышный монтаж).	7248240								№ заказа		
	82,-								евро	MG W	
Комплект погружных гильз (один на гелиоустановку)	7174993								№ заказа		
	45,-								евро	MG W	
Технические характеристики отдельного коллектора											
Площадь брутто	2,51								м ²		
Площадь поглотителя	2,31								м ²		
Площадь апертуры	2,33								м ²		
Размеры											
Ширина	1056								мм		
Высота	2380								мм		
Глубина	90								мм		
Масса	39								кг		

Указание Vitosol 100-FM/200-FM!

Коллекторы могут быть использованы при высоте установки до 20 м. При большей высоте установки в контур гелиоустановки должен быть встроены предохранительный клапан на 8 бар (см. принадлежности).

Указания!

- Обязательно заказать дополнительно подходящую систему крепления (см. на следующих страницах). Для выбора см. инструкцию по проектированию.
- Принадлежности для 7, 9, 11 или 12 коллекторов по запросу.

13.1

VITOSOL 100-F/100-FM/200-FM

Отдельные коллекторы – вертикальное исполнение
Площадь поглотителя 2,3 м²

									MG N
Отдельные детали для монтажа	1	2	3	4	5	6	8	10	
Комплект запчастей (Vitosol) Набор мелких деталей, которые могут быть утеряны при монтаже коллектора.	7317071 8,50								№ для заказа евро/ нетто

13.1

VITOSOL 100-F/100-FM/200-FM

Отдельные коллекторы – вертикальное исполнение
площадь поглотителя 2,3 м²
система крепления

Накрышный монтаж на соответствующих кровлях с использованием системы крепления "Стропильный анкер"

При использовании этой монтажной системы необходимо заказать монтажные шины ("Монтажный материал для всех кровель") соответственно количеству коллекторов и дополнительно необходимое количество монтажных комплектов в соответствии с параметрами снеговой нагрузки и расстоянием между стропилами. Монтажный комплект состоит из "Стропильного анкера" (для низкой или высокой черепицы) и "Покрытия для стропильного анкера" (альтернативно в трех цветовых вариантах). При выборе правильного монтажного комплекта необходимо учитывать конструкцию крыши (крыша с промежуточной обрешеткой или без обрешетки).

Пример заказа со стропильным анкером:

■ Данные установки	Количество коллекторов:	4 шт.	
	Кровельное покрытие:	плоская (низкая) черепица	
	Снеговая нагрузка:	0,75 кН/м ²	
	Расстояние между стропилами:	700 мм	
	Промежуточная обрешетка:	без	
Желаемый цвет покрытия:	черепично-красный		
■ Необходимый крепежный материал	Из "Монтажного материала для всех кровель":		1 шт. Z008459
	Из "Монтажных комплектов":		8 шт. Z008440

Пример заказа без стропильного анкера:

■ Данные установки	Количество коллекторов:	4 шт.	
	Снеговая нагрузка:	0,75 кН/м ²	
	Расстояние между стропилами:	700 мм	
■ Необходимый крепежный материал			1 шт. Z008459
			8 шт. 7146067

13.1

VITOSOL 100-F/100-FM/200-FM

Отдельные коллекторы – вертикальное исполнение
площадь поглотителя 2,3 м²
система крепления

13.1

Монтажные комплекты (стропильные анкеры) для плоских коллекторов				
Монтажные комплекты				
Цвет покрытия	черный	черепично-красный	коричневый	MG W
Монтажный комплект Для крыш без промежуточной обрешетки (винты длиной 150 мм). Со стропильными анкерами для низкой черепицы и следующим кровельным покрытием: ■ голландская черепица (макс. высота черепицы = 70 мм) ■ плоско-черепичное покрытие ■ шифер	Z008442 47,—	Z008440 47,—	Z008441 47,—	№ заказа евро
Монтажный комплект Для крыш без промежуточной обрешетки (винты длиной 150 мм). Со стропильными анкерами для высокой черепицы и следующим кровельным покрытием: ■ голландская черепица (макс. высота черепицы = 100 мм) ■ черепица типа "Монах и монашка"	Z008445 58,—	Z008443 58,—	Z008444 58,—	№ заказа евро
Монтажный комплект Для крыш с промежуточной обрешеткой (винты длиной 190 мм). Со стропильными анкерами для низкой черепицы и следующим кровельным покрытием: ■ голландская черепица (макс. высота черепицы = 70 мм) ■ плоско-черепичное покрытие ■ шифер	Z008448 47,—	Z008446 47,—	Z008447 47,—	№ заказа евро
Монтажный комплект Для крыш с промежуточной обрешеткой (винты длиной 190 мм). Со стропильными анкерами для высокой черепицы и следующим кровельным покрытием: ■ голландская черепица (макс. высота черепицы = 100 мм) ■ черепица типа "Монах и монашка"	Z008451 58,—	Z008449 58,—	Z008450 58,—	№ заказа евро
Монтажные комплекты для надкрышного монтажа с заменителем черепицы				
Цвет покрытия	черный	черепично-красный	коричневый	MG W
Монтажный комплект Для кровель без промежуточной обрешетки (винты длиной 150 мм). Со стропильным анкером для низкой черепицы , эластичный заменитель черепицы и покрытие для черепичной кровли (макс. высота черепицы = 70 мм).	ZK01158 70,—	ZK01156 70,—	ZK01157 70,—	№ заказа евро
Монтажный комплект Для кровель без промежуточной обрешетки (винты длиной 150 мм). Со стропильным анкером для высокой черепицы , эластичный заменитель черепицы и покрытие для черепичной кровли (макс. высота черепицы = 100 мм).	ZK01161 81,—	ZK01159 81,—	ZK01160 81,—	№ заказа евро
Монтажный комплект Для кровель с промежуточной обрешеткой (винты длиной 190 мм). Со стропильным анкером для низкой черепицы , эластичный заменитель черепицы и покрытие для черепичной кровли (макс. высота черепицы = 70 мм).	ZK01164 70,—	ZK01162 70,—	ZK01163 70,—	№ заказа евро
Монтажный комплект Для кровель с промежуточной обрешеткой (винты длиной 190 мм). Со стропильным анкером для высокой черепицы , эластичный заменитель черепицы и покрытие для черепичной кровли (макс. высота черепицы = 100 мм).	ZK01167 81,—	ZK01165 81,—	ZK01166 81,—	№ заказа евро

Максимальная высота черепицы:

Расстояние от верхней кромки стропилы или обрешетки до верхней кромки черепицы (гофра).

- Низкая черепица: Например, Франкфуртская черепица пр-ва Braas.
- Высокая черепица: Например, Saphir или Provence пр-ва Braas.

VITOSOL 100-F/100-FM/200-FM

Отдельные коллекторы – вертикальное исполнение
площадь поглотителя 2,3 м²
система крепления

Монтажные комплекты "стропильные анкеры" для плоских коллекторов

Монтажные комплекты для надкрышного монтажа

Система крепления "Стропильные анкеры" (универсальная)

В следующем составе:

- Стропильные анкеры (для низкой или высокой черепицы)
- Покрытие (черного, черепично-красного или коричневого цвета)
- Винты для крепления на стропилах
- Монтажные шины и крепежные элементы

Для всех кровельных покрытий (голландской, шиферной, плоской и черепицы "Монах и монашка") и высоких снеговых нагрузок. Проем в черепице выполнить вручную или использовать заменитель черепицы (см. рис.).

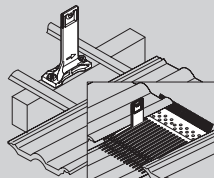

13.1

Принадлежности для крепления

Необходимые принадлежности в соответствии с количеством коллекторов

	1	2	3	4	5	6	8	10	MG W
--	---	---	---	---	---	---	---	----	------

Накрышный монтаж на соответствующих кровлях с использованием системы крепления "Стропильный анкер"

Для снеговой нагрузки до 0,75 кН/м² и скорости ветра до 150 км/ч

Монтажный материал для всех кровель (монтажные шины и крепежный материал коллекторов/шин)	Z008456	Z008457	Z008458	Z008459	Z008460	Z008461	Z008462	Z008463	№ заказа евро
	84,-	140,-	202,-	280,-	338,-	400,-	536,-	676,-	

Необходимое количество монтажных комплектов для кровли (см. раздел "Монтажные комплекты (стропильные анкеры) для плоских коллекторов"):

- голландская черепица
- плоско-черепичное покрытие
- шифер
- черепица типа "Монах и монашка"

Расстояние между стропилами до 600 мм	4	4	6	8	14	14	18	28	кол-во
Расстояние между стропилами до 700 мм	4	4	8	8	12	16	20	24	кол-во
Расстояние между стропилами до 800 мм	4	4	8	8	10	14	18	24	кол-во
Расстояние между стропилами до 900 мм	4	6	8	10	14	16	20	26	кол-во
Расстояние между стропилами до 1000 мм	4	6	8	10	12	14	18	22	кол-во

Крепление без стропильных анкеров (например, для выполняемого заказчиком монтажа на металлических крышах)

Крепление на металлической крыше	7146067								№ заказа
■ Расстояние между стропилами до 600 мм	4	4	6	8	14	14	18	28	кол-во евро всего
	20,-	20,-	30,-	40,-	70,-	70,-	90,-	140,-	
■ Расстояние между стропилами до 700 мм	4	4	8	8	12	16	20	24	кол-во евро всего
	20,-	20,-	40,-	40,-	60,-	80,-	100,-	120,-	
■ Расстояние между стропилами до 800 мм	4	4	8	8	10	14	18	24	кол-во евро всего
	20,-	20,-	40,-	40,-	50,-	70,-	90,-	120,-	
■ Расстояние между стропилами до 900 мм	4	6	8	10	14	16	20	26	кол-во евро всего
	20,-	30,-	40,-	50,-	70,-	80,-	100,-	130,-	
■ Расстояние между стропилами до 1000 мм	4	6	8	10	12	14	18	22	кол-во евро всего
	20,-	30,-	40,-	50,-	60,-	70,-	90,-	110,-	

Указание!

Информация о принадлежностях для 7, 9, 11 или 12 коллекторов предоставляется по запросу.

5775282

VITOSOL 100-F/100-FM/200-FM

Отдельные коллекторы – вертикальное исполнение
площадь поглотителя 2,3 м²
система крепления

13.1

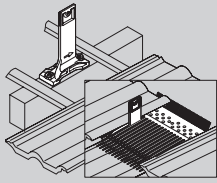
Монтажные комплекты "стропильные анкера" для плоских коллекторов										
Монтажные комплекты для надкрышного монтажа										
Система крепления "Стропильные анкера" (универсальная) В следующем составе: <ul style="list-style-type: none"> ■ Стропильные анкера (для низкой или высокой черепицы) ■ Покрытие (черного, черепично-красного или коричневого цвета) ■ Винты для крепления на стропилах ■ Монтажные шины и крепежные элементы Для всех кровельных покрытий (голландской, шиферной, плоской и черепицы "Монах и монашка") и высоких снеговых нагрузок. Проем в черепице выполнить вручную или использовать заменитель черепицы (см. рис.).										
Принадлежности для крепления	Необходимые принадлежности в соответствии с количеством коллекторов								MG W	
	1	2	3	4	5	6	8	10		
Накрышный монтаж на соответствующих кровлях с использованием системы крепления "Стропильный анкер"										
Для снеговой нагрузки до 1,25 кН/м² и скорости ветра до 150 км/ч										
Монтажный материал для всех кровель (монтажные шины и крепежный материал коллекторов/шин)	Z008456 84,-	Z008457 140,-	Z008458 202,-	Z008459 280,-	Z008460 338,-	Z008461 400,-	Z008462 536,-	Z008463 676,-	№ заказа евро	
Необходимое количество монтажных комплектов для кровли (см. раздел "Монтажные комплекты (стропильные анкера) для плоских коллекторов"): <ul style="list-style-type: none"> ■ голландская черепица ■ плоско-черепичное покрытие ■ шифер ■ черепица типа "Монах и монашка" 										
Расстояние между стропилами до 600 мм	4	6	6	8	14	14	20	28	кол-во	
Расстояние между стропилами до 700 мм	4	4	8	8	12	16	20	24	кол-во	
Расстояние между стропилами до 800 мм	4	4	8	8	10	14	18	24	кол-во	
Расстояние между стропилами до 900 мм	4	6	8	10	14	16	20	26	кол-во	
Расстояние между стропилами до 1000 мм	4	6	8	10	12	14	18	22	кол-во	
Крепление без стропильных анкеров (например, для выполняемого заказчиком монтажа на металлических крышах)										MG W
Крепление на металлической крыше	7146067								№ заказа	
■ Расстояние между стропилами до 600 мм	4 20,-	6 30,-	6 30,-	8 40,-	14 70,-	14 70,-	20 100,-	28 140,-	кол-во евро всего	
■ Расстояние между стропилами до 700 мм	4 20,-	4 20,-	8 40,-	8 40,-	12 60,-	16 80,-	20 100,-	24 120,-	кол-во евро всего	
■ Расстояние между стропилами до 800 мм	4 20,-	4 20,-	8 40,-	8 40,-	10 50,-	14 70,-	18 90,-	24 120,-	кол-во евро всего	
■ Расстояние между стропилами до 900 мм	4 20,-	6 30,-	8 40,-	10 50,-	14 70,-	16 80,-	20 100,-	26 130,-	кол-во евро всего	
■ Расстояние между стропилами до 1000 мм	4 20,-	6 30,-	8 40,-	10 50,-	12 60,-	14 70,-	18 90,-	22 110,-	кол-во евро всего	

Указание!

Информация о принадлежностях для 7, 9, 11 или 12 коллекторов предоставляется по запросу.

VITOSOL 100-F/100-FM/200-FM

Отдельные коллекторы – вертикальное исполнение
площадь поглотителя 2,3 м²
система крепления

Монтажные комплекты "стропильные анкеры" для плоских коллекторов

Монтажные комплекты для надкрышного монтажа

Система крепления "Стропильные анкеры" (универсальная)

В следующем составе:

- Стропильные анкеры (для низкой или высокой черепицы)
- Покрытие (черного, черепично-красного или коричневого цвета)
- Винты для крепления на стропилах
- Монтажные шины и крепежные элементы

Для всех кровельных покрытий (голландской, шиферной, плоской и черепицы "Монах и монашка") и высоких снеговых нагрузок. Проем в черепице выполнить вручную или использовать заменитель черепицы (см. рис.).

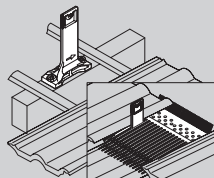

13.1

Принадлежности для крепления

Необходимые принадлежности в соответствии с количеством коллекторов

	1	2	3	4	5	6	8	10	MG W
--	---	---	---	---	---	---	---	----	------

Накрышный монтаж на соответствующих кровлях с использованием системы крепления "Стропильный анкер"

Для снеговой нагрузки до 2,55 кН/м² и скорости ветра до 150 км/ч

Монтажный материал для всех кровель (монтажные шины и крепежный материал коллекторов/шин)	Z008456 84,-	Z008457 140,-	Z008458 202,-	Z008459 280,-	Z008460 338,-	Z008461 400,-	Z008462 536,-	Z008463 676,-	№ заказа евро
---	-----------------	------------------	------------------	------------------	------------------	------------------	------------------	------------------	---------------

Необходимое количество монтажных комплектов для кровли (см. раздел "Монтажные комплекты (стропильные анкеры) для плоских коллекторов"):

- голландская черепица
- плоско-черепичное покрытие
- шифер
- черепица типа "Монах и монашка"

Расстояние между стропилами до 600 мм	4	6	8	12	14	14	20	28	кол-во
Расстояние между стропилами до 700 мм	4	6	8	12	12	16	20	26	кол-во
Расстояние между стропилами до 800 мм	4	6	8	12	14	14	22	28	кол-во
Расстояние между стропилами до 900 мм	4	6	8	10	14	16	20	26	кол-во
Расстояние между стропилами до 1000 мм	4	6	8	10	12	14	18	22	кол-во

Крепление без стропильных анкеров (например, для выполняемого заказчиком монтажа на металлических крышах)

Крепление на металлической крыше	7146067								№ заказа
■ Расстояние между стропилами до 600 мм	4 20,-	6 30,-	8 40,-	12 60,-	14 70,-	14 70,-	20 100,-	28 140,-	кол-во евро всего
■ Расстояние между стропилами до 700 мм	4 20,-	6 30,-	8 40,-	12 60,-	12 60,-	16 80,-	20 100,-	26 130,-	кол-во евро всего
■ Расстояние между стропилами до 800 мм	4 20,-	6 30,-	8 40,-	12 60,-	14 70,-	14 70,-	22 110,-	28 140,-	кол-во евро всего
■ Расстояние между стропилами до 900 мм	4 20,-	6 30,-	8 40,-	10 50,-	14 70,-	16 80,-	20 100,-	26 130,-	кол-во евро всего
■ Расстояние между стропилами до 1000 мм	4 20,-	6 30,-	8 40,-	10 50,-	12 60,-	14 70,-	18 90,-	22 110,-	кол-во евро всего

Указание!

Информация о принадлежностях для 7, 9, 11 или 12 коллекторов предоставляется по запросу.

VITOSOL 100-F/100-FM/200-FM

Отдельные коллекторы – вертикальное исполнение
площадь поглотителя 2,3 м²
система крепления

13.1

Монтажные комплекты "стропильные анкера" для плоских коллекторов

Монтажные комплекты для надкрышного монтажа

Система крепления "Стропильные анкера" (универсальная)
В следующем составе:

- Стропильные анкера (для низкой или высокой черепицы)
- Покрытие (черного, черепично-красного или коричневого цвета)
- Винты для крепления на стропилах
- Монтажные шины и крепежные элементы

Для всех кровельных покрытий (голландской, шиферной, плоской и черепицы "Монах и монашка") и высоких снеговых нагрузок. Проем в черепице выполнить вручную или использовать заменитель черепицы (см. рис.).

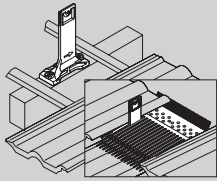

Принадлежности для крепления	Необходимые принадлежности в соответствии с количеством коллекторов								MG W
	1	2	3	4	5	6	8	10	

Накрышный монтаж на соответствующих кровлях с использованием системы крепления "Стропильный анкер"

Для снеговой нагрузки до 4,8 кН/м² и скорости ветра до 150 км/ч

Монтажный материал для всех кровель (монтажные шины и крепежный материал коллекторов/шин)	Z008464	Z008465	Z008466	Z008467	Z008468	Z008469	Z008470	Z008471	№ заказа евро
	126,-	225,-	324,-	458,-	557,-	662,-	895,-	1.120,-	

Необходимое количество монтажных комплектов для кровли (см. раздел "Монтажные комплекты (стропильные анкера) для плоских коллекторов"):

- голландская черепица
- плоско-черепичное покрытие
- шифер
- черепица типа "Монах и монашка"

Расстояние между стропилами до 600 мм	6	9	12	18	21	21	30	42	кол-во
Расстояние между стропилами до 700 мм	6	9	12	18	18	24	30	39	кол-во
Расстояние между стропилами до 800 мм	6	9	12	18	21	21	33	42	кол-во
Расстояние между стропилами до 900 мм	6	9	12	15	21	24	30	39	кол-во
Расстояние между стропилами до 1000 мм	6	9	12	15	18	21	27	33	кол-во

Крепление без стропильных анкеров (например, для выполняемого заказчиком монтажа на металлических крышах)

Крепление на металлической крыше	7146067								№ заказа
■ Расстояние между стропилами до 600 мм	6	9	12	18	21	21	30	42	кол-во евро всего
	30,-	45,-	60,-	90,-	105,-	105,-	150,-	210,-	
■ Расстояние между стропилами до 700 мм	6	9	12	18	18	24	30	39	кол-во евро всего
	30,-	45,-	60,-	90,-	90,-	120,-	150,-	195,-	
■ Расстояние между стропилами до 800 мм	6	9	12	18	21	21	33	42	кол-во евро всего
	30,-	45,-	60,-	90,-	105,-	105,-	165,-	210,-	
■ Расстояние между стропилами до 900 мм	6	9	12	15	21	24	30	39	кол-во евро всего
	30,-	45,-	60,-	75,-	105,-	120,-	150,-	195,-	
■ Расстояние между стропилами до 1000 мм	6	9	12	15	18	21	27	33	кол-во евро всего
	30,-	45,-	60,-	75,-	90,-	105,-	135,-	165,-	

Указание!

Информация о принадлежностях для 7, 9, 11 или 12 коллекторов предоставляется по запросу.

VITOSOL 100-F/100-FM/200-FM

Отдельные коллекторы – вертикальное исполнение
 площадь поглотителя 2,3 м²
 система крепления

Монтажные комплекты "Стропильный крюк или стропильный фланец" для плоских коллекторов

Монтажные комплекты для надкрышного монтажа

Система крепления "Стропильный крюк" (для кровли из голландской черепицы)

В следующем составе:

- стропильные крюки
- винты для крепления на стропилах
- опорные уголки (для кровель с промежуточной обрешеткой)
- монтажные шины и крепежные элементы

Для черепичной кровли, отверстие в черепице не является необходимым. Для монтажа на крышах без промежуточной обрешетки без опорного уголка.

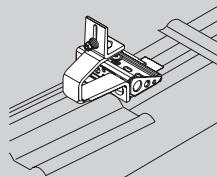

13.1

Надкрышный монтаж для голландской черепицы

Необходимые принадлежности в соответствии с количеством коллекторов

	Необходимые принадлежности в соответствии с количеством коллекторов								MG W
	1	2	3	4	5	6	8	10	
Крепежный комплект (со стропильным крюком) Для кровли из голландской черепицы без промежуточной обрешетки (для наклонных крыш). Для снеговой нагрузки до 0,75 кН/м². Скорость ветра до 150 км/ч.	Z012853 189,—	Z012854 241,—	Z012855 433,—	Z012856 480,—	Z012857 672,—	Z012858 719,—	Z012859 954,—	Z012860 1.193,—	№ заказа евро
Крепежный комплект (со стропильным крюком) Для кровли из голландской черепицы с промежуточной обрешеткой (для наклонных крыш). Для снеговой нагрузки до 0,75 кН/м². Скорость ветра до 150 км/ч.	Z012869 195,—	Z012870 247,—	Z012871 445,—	Z012872 492,—	Z012873 690,—	Z012874 737,—	Z012875 978,—	Z012876 1.223,—	№ заказа евро
Крепежный комплект (со стропильным крюком) Для кровли из голландской черепицы без промежуточной обрешетки (для наклонных крыш). Для снеговой нагрузки до 1,25 кН/м². Скорость ветра до 150 км/ч.	Z012887 189,—	Z012888 301,—	Z012889 493,—	Z012890 600,—	Z012891 792,—	Z012892 899,—	Z012893 1.254,—	Z012894 1.553,—	№ заказа евро
Крепежный комплект (со стропильным крюком) Для кровли из голландской черепицы с промежуточной обрешеткой (для наклонных крыш). Для снеговой нагрузки до 1,25 кН/м². Скорость ветра до 150 км/ч.	Z012903 195,—	Z012904 310,—	Z012905 508,—	Z012906 618,—	Z012907 816,—	Z012908 926,—	Z012909 1.293,—	Z012910 1.601,—	№ заказа евро

Монтажные комплекты для надкрышного монтажа

Система крепления со стропильным фланцем (для плоско-черепичной и шиферной кровли)

В следующем составе:

- стропильный фланец
- покрытие (черного или черепично-красного цвета)
- винты для крепления на стропилах
- монтажные шины и крепежные элементы

Для плоско-черепичных и шиферных кровель.

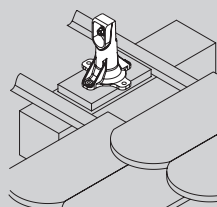

VITOSOL 100-F/100-FM/200-FM

Отдельные коллекторы – **вертикальное исполнение**
 площадь поглотителя 2,3 м²
 система крепления

Монтажные комплекты "Стропильный крюк или стропильный фланец" для плоских коллекторов

Надкрышный монтаж для плоской черепицы	Необходимые принадлежности в соответствии с количеством коллекторов								MG W
	1	2	3	4	5	6	8	10	
Крепежный комплект (со стропильным фланцем) Для плоско-черепичной кровли (для наклонных крыш) с красным покрытием. Для снеговой нагрузки до 0,75 кН/м ² . Скорость ветра до 150 км/ч.	–	Z013001 211,–	Z013002 373,–	Z013003 420,–	Z013004 582,–	Z013005 629,–	Z013006 834,–	Z013007 1.043,–	№ заказа евро
Крепежный комплект (со стропильным фланцем) Для плоско-черепичной кровли (для наклонных крыш) с красным покрытием. Для снеговой нагрузки до 1,25 кН/м ² . Скорость ветра до 150 км/ч.	Z012945 159,–	Z012946 256,–	Z012947 418,–	Z012948 510,–	Z012949 672,–	Z012950 764,–	Z012951 1.059,–	Z012952 1.313,–	№ заказа евро
Крепежный комплект (со стропильным фланцем) Для шиферной кровли (для наклонных крыш) с черным покрытием. Для снеговой нагрузки до 0,75 кН/м ² . Скорость ветра до 150 км/ч.	–	Z012994 211,–	Z012995 373,–	Z012996 420,–	Z012997 582,–	Z012998 629,–	Z012999 834,–	Z013000 1.043,–	№ заказа евро
Крепежный комплект (со стропильным фланцем) Для шиферной кровли (для наклонных крыш) с черным покрытием. Для снеговой нагрузки до 1,25 кН/м ² . Скорость ветра до 150 км/ч.	Z012929 159,–	Z012930 256,–	Z012931 418,–	Z012932 510,–	Z012933 672,–	Z012934 764,–	Z012935 1.059,–	Z012936 1.313,–	№ заказа евро

13.1

VITOSOL 100-F/100-FM/200-FM

Отдельные коллекторы – вертикальное исполнение
Площадь поглотителя 2,3 м²
Система крепления

Монтажные комплекты "Стропильный крюк или стропильный фланец" для плоских коллекторов

Надкрышный монтаж для гофрированного листового покрытия

Система крепления с кровельными зажимами (кровля из гофрированного листового покрытия)

В следующем составе:

- кровельные зажимы для кровли из гофрированного листового покрытия (профиль 5/6 или 8)
- монтажные шины и крепежные элементы

Для кровли из гофрированного листового покрытия заказчик предоставляет винты и обеспечивает герметичность относительно крыши.

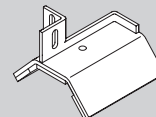

Надкрышный монтаж для гофрированного листового покрытия

Необходимые принадлежности в соответствии с количеством коллекторов

Крепежный комплект
Для кровли из гофрированного листового покрытия, профиль 5 и 6 (для наклонных крыш).

	1	2	3	4	5	6	8	10	MG W
Z008512 122,—	Z008513 195,—	Z008514 295,—	Z008515 382,—	Z008516 478,—	Z008517 569,—	Z008518 752,—	Z008519 939,—		№ заказа евро
Z008520 122,—	Z008521 195,—	Z008522 295,—	Z008523 382,—	Z008524 478,—	Z008525 569,—	Z008526 752,—	Z008527 939,—	№ заказа евро	

Надкрышный монтаж для кровли из листовой стали

Система крепления с крепежными уголками (кровля из листовой стали)

В следующем составе:

- крепежные уголки для кровли из листовой стали
- монтажные шины и крепежные элементы

Для кровли из листовой стали заказчик предоставляет винты и обеспечивает герметичность относительно крыши.

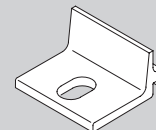

Надкрышный монтаж для кровли из листовой стали

Необходимые принадлежности в соответствии с количеством коллекторов

Крепежный комплект
Для крепления с крепежным уголком и предоставляемыми заказчиком крепежными элементами, например, для выполняемого заказчиком монтажа на кровлях из листовой стали (для наклонных крыш).

	1	2	3	4	5	6	8	10	MG W
Z008504 86,—	Z008505 139,—	Z008506 223,—	Z008507 290,—	Z008508 366,—	Z008509 441,—	Z008510 584,—	Z008511 735,—		№ заказа евро

13.1

VITOSOL 100-F/100-FM/200-FM

Отдельные коллекторы – вертикальное исполнение
площадь поглотителя 2,3 м²
система крепления

Монтажные комплекты "Опорная стоечная конструкция" для плоских коллекторов

Монтаж на стойках

Система крепления на стойках (плоская кровля/опорная конструкция)
Поставляется для монтажа на бетонных плитах или опорной конструкции, предоставляемых заказчиком. С постоянным или переменным углом наклона.

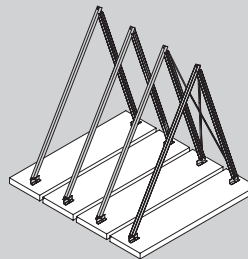

13.1

Монтаж на плоских крышах

Необходимые принадлежности в соответствии с количеством коллекторов

Крепежный комплект
Для опорной стоечной конструкции на плоских крышах для установки в произвольном месте на предоставляемой заказчиком несущей конструкции, например, стальной балке.
Угол установки 25 - 60° (- шагами по 5°).
Снеговая нагрузка до 2,55 кН/м².

1	2	3	4	5	6	8	10
Z005451 381,-	Z005452 757,-	Z005453 1.133,-	Z005454 1.509,-	Z005455 1.885,-	Z005456 2.261,-	Z005457 3.050,-	Z005458 3.802,-

MG W
№ заказа
евро

Крепежный комплект
Для опорной стоечной конструкции на плоских крышах для установки в произвольном месте на предоставляемой заказчиком несущей конструкции, например, стальной балке.
Угол установки 30°.
Снеговая нагрузка до 1,5 кН/м².
Скорость ветра до 150 км/ч.

Z013123 349,-	Z013124 527,-	Z013125 677,-	Z013126 855,-	Z013127 1.005,-	Z013128 1.211,-	Z013129 1.539,-	Z013130 1.867,-
------------------	------------------	------------------	------------------	--------------------	--------------------	--------------------	--------------------

№ заказа
евро

Крепежный комплект
Для опорной стоечной конструкции на плоских крышах для установки в произвольном месте на предоставляемой заказчиком несущей конструкции, например, стальной балке.
Угол установки 45°.
Снеговая нагрузка до 1,5 кН/м².
Скорость ветра до 150 км/ч.

Z013131 377,-	Z013132 569,-	Z013133 733,-	Z013134 925,-	Z013135 1.089,-	Z013136 1.309,-	Z013137 1.665,-	Z013138 2.021,-
------------------	------------------	------------------	------------------	--------------------	--------------------	--------------------	--------------------

№ заказа
евро

Крепежный комплект
Для опорной стоечной конструкции на плоских крышах для установки в произвольном месте на предоставляемой заказчиком несущей конструкции, например, стальной балке.
Угол установки 60°.
Снеговая нагрузка до 1,5 кН/м².
Скорость ветра до 150 км/ч.

Z013139 411,-	Z013140 597,-	Z013141 801,-	Z013142 987,-	Z013143 1.191,-	Z013144 1.405,-	Z013145 1.795,-	Z013146 2.185,-
------------------	------------------	------------------	------------------	--------------------	--------------------	--------------------	--------------------

№ заказа
евро

Монтажное приспособление для крепления на стойках

- Для опорной стоечной конструкции с углом наклона 30°, 45° и 60°
- Возможно многократное использование монтажного приспособления.

ZK01652
83,-

№ заказа
евро

VITOSOL 100-F/100-FM/200-FM

Отдельные коллекторы – **вертикальное исполнение**
 площадь поглотителя 2,3 м²
 система крепления

Монтажные комплекты для плоских коллекторов

Принадлежности для монтажа на крыше	Необходимые принадлежности в соответствии с количеством коллекторов								№ заказа евро
	1	2	3	4	5	6	8	10	
Облицовка Для гидравлических соединений при накрышном монтаже . По одной облицовке для правого и левого кантов.	ZK01280 185,-								№ заказа евро
Защитная планка Для промежуточных пространств коллекторов при накрышном монтаже . Количество защитных планок должно быть на одну единицу меньше, чем количество коллекторов (например, 4 защитных планки для 5 коллекторов).	ZK01281 48,-								№ заказа евро

13.1

Указание!

Информация о принадлежностях для 7, 9, 11 или 12 коллекторов предоставляется по запросу.

VITOSOL 100-F/100-FM/200-F/200-FM

Отдельные коллекторы – горизонтальное исполнение
Площадь поглотителя 2,3 м²

13.1

Гелиоустановка									
Vitosol 100-FM, тип SH1F Vitosol 100-F, тип SH1B 									
Плоский коллектор (1 шт.) Рама алюминиевого цвета.									
Гелиоустановка	Площадь поглотителя (м ²)								MG R
	2,3	4,6	6,9	9,2	11,5	13,8	18,4	23,0	
Vitosol 100-FM	1	2	3	4	5	6	8	10	Количество
Тип SH1F (рама алюминиевого цвета)	ZK02626								№ заказа/ кол-во
	673,-	1.346,-	2.019,-	2.692,-	3.365,-	4.038,-	5.384,-	6.730,-	евро всего
Vitosol 100-F	1	2	3	4	5	6	8	10	Количество
Тип SH1B Для прибрежных регионов со специальным поглощающим покрытием (рама алюминиевого цвета)	ZK04914								№ заказа/ кол-во
	741,-	1.482,-	2.223,-	2.964,-	1.346,-	4.446,-	5.928,-	7.410,-	евро всего
Соединительные трубы (1 пара)	—	1	2	3	4	5	7	9	Количество
	7248239								№ заказа/ кол-во
		41,-	82,-	123,-	164,-	205,-	287,-	369,-	евро всего MG W
Комплект подключений для одного поля коллекторов до 12 коллекторов (надкрышный монтаж)	7248240 82,-								№ заказа евро MG W
Комплект погружных гильз (один на гелиоустановку)	7174993 45,-								№ заказа евро MG W
Технические характеристики отдельного коллектора									
Площадь брутто	2,51								м ²
Площадь поглотителя	2,31								м ²
Площадь апертуры	2,33								м ²
Размеры									
Ширина	2380								мм
Высота	1056								мм
Глубина	73								мм
Масса	41								кг

Указание Vitosol 100-FM/200-FM!

Коллекторы могут быть использованы при высоте установки до 20 м. При большей высоте установки в контур гелиоустановки должен быть встроены предохранительный клапан на 8 бар (см. принадлежности).

Указания!

- Обязательно заказать дополнительно подходящую систему крепления (см. на следующих страницах). Для выбора см. инструкцию по проектированию.
- Принадлежности для 7, 9, 11 или 12 коллекторов по запросу.

VITOSOL 100-F/100-FM/200-F/200-FM

Отдельные коллекторы – горизонтальное исполнение
Площадь поглотителя 2,3 м²

Гелиоустановка										MG R	
Vitosol 200-FM, тип SH2F Плоский коллектор (1 шт.) Рама темно-синего цвета.										ZK02454 792,-	№ заказа евро
Гелиоустановка	Площадь поглотителя (м ²)									MG R	
	2,3	4,6	6,9	9,2	11,5	13,8	18,4	23,0			
Vitosol 200-FM Тип SH2F (рама темно-синего цвета)	1	2	3	4	5	6	8	10	Количество		
	ZK02454									№ заказа/кол-во	
	792,-	1.584,-	2.376,-	3.168,-	3.960,-	4.752,-	6.336,-	7.920,-	евро всего		
Соединительные трубы (1 пара)	—	1	2	3	4	5	7	9	Количество		
	7248239									№ заказа/кол-во	
		41,-	82,-	123,-	164,-	205,-	287,-	369,-	евро всего		
Комплект подключений для одного поля коллекторов до 12 коллекторов (надкрышный монтаж)	7248240									№ заказа евро	
	82,-									MG W	
Комплект погружных гильз (один на гелиоустановку)	7174993									№ заказа евро	
	45,-									MG W	
Технические характеристики отдельного коллектора											
Площадь брутто	2,51									м ²	
Площадь поглотителя	2,31									м ²	
Площадь апертуры	2,33									м ²	
Размеры											
Ширина	2380									мм	
Высота	1056									мм	
Глубина	90									мм	
Масса	40									кг	

13.1

Указание Vitosol 100-FM/200-FM!

Коллекторы могут быть использованы при высоте установки до 20 м. При большей высоте установки в контур гелиоустановки должен быть встроен предохранительный клапан на 8 бар (см. принадлежности).

Указания!

- Обязательно заказать дополнительно подходящую систему крепления (см. на следующих страницах). Для выбора см. инструкцию по проектированию.
- Принадлежности для 7, 9, 11 или 12 коллекторов по запросу.

VITOSOL 100-F/100-FM/200-F/200-FM

Отдельные коллекторы – горизонтальное исполнение
Площадь поглотителя 2,3 м²

									MG N
Отдельные детали для монтажа	1	2	3	4	5	6	8	10	
Комплект запчастей (Vitosol) Набор мелких деталей, которые могут быть утеряны при монтаже коллектора.	7317071 8,50								№ для заказа евро/нетто

13.1

VITOSOL 100-F/100-FM/200-FM

Отдельные коллекторы – горизонтальное исполнение
площадь поглотителя 2,3 м²
система крепления

Накрышный монтаж на соответствующих кровлях с использованием системы крепления "Стропильный анкер"

При использовании этой монтажной системы необходимо заказать монтажные шины ("Монтажный материал для всех кровель") соответственно количеству коллекторов и дополнительно необходимое количество монтажных комплектов в соответствии с параметрами снеговой нагрузки и расстоянием между стропилами. Монтажный комплект состоит из "Стропильного анкера" (для низкой или высокой черепицы) и "Покрытия для стропильного анкера" (альтернативно в трех цветовых вариантах). При выборе правильного монтажного комплекта необходимо учитывать конструкцию крыши (крыша с промежуточной обрешеткой или без обрешетки).

Пример заказа со стропильным анкером:

■ Данные установки	Количество коллекторов:	4 шт.	
	Кровельное покрытие:	плоская (низкая) черепица	
	Снеговая нагрузка:	1,25 кН/м ²	
	Расстояние между стропилами:	700 мм	
	Промежуточная обрешетка:	без	
Желаемый цвет покрытия:	черепично-красный		
■ Необходимый крепежный материал	Из "Монтажного материала для всех кровель":		1 шт. Z008475
	Из "Монтажных комплектов":		12 шт. Z008440

Пример заказа без стропильного анкера:

■ Данные установки	Количество коллекторов:	4 шт.	
	Снеговая нагрузка:	1,25 кН/м ²	
	Расстояние между стропилами:	700 мм	
■ Необходимый крепежный материал			1 шт. Z008475
			12 шт. 7146067

13.1

VITOSOL 100-F/100-FM/200-FM

Отдельные коллекторы – горизонтальное исполнение
площадь поглотителя 2,3 м³
система крепления

13.1

Монтажные комплекты (стропильные анкеры) для плоских коллекторов				
Монтажные комплекты	черный	черепично-красный	коричневый	MG W
Цвет покрытия Монтажный комплект Для крыш без промежуточной обрешетки (винты длиной 150 мм). Со стропильными анкерами для низкой черепицы и следующим кровельным покрытием: ■ голландская черепица (макс. высота черепицы = 70 мм) ■ плоско-черепичное покрытие ■ шифер	Z008442 47,—	Z008440 47,—	Z008441 47,—	№ заказа евро
Монтажный комплект Для крыш без промежуточной обрешетки (винты длиной 150 мм). Со стропильными анкерами для высокой черепицы и следующим кровельным покрытием: ■ голландская черепица (макс. высота черепицы = 100 мм) ■ черепица типа "Монах и монашка"	Z008445 58,—	Z008443 58,—	Z008444 58,—	№ заказа евро
Монтажный комплект Для крыш с промежуточной обрешеткой (винты длиной 190 мм). Со стропильными анкерами для низкой черепицы и следующим кровельным покрытием: ■ голландская черепица (макс. высота черепицы = 70 мм) ■ плоско-черепичное покрытие ■ шифер	Z008448 47,—	Z008446 47,—	Z008447 47,—	№ заказа евро
Монтажный комплект Для крыш с промежуточной обрешеткой (винты длиной 190 мм). Со стропильными анкерами для высокой черепицы и следующим кровельным покрытием: ■ голландская черепица (макс. высота черепицы = 100 мм) ■ черепица типа "Монах и монашка"	Z008451 58,—	Z008449 58,—	Z008450 58,—	№ заказа евро

Максимальная высота черепицы:

Расстояние от верхней кромки стропилы или обрешетки до верхней кромки черепицы (гофра).

- Низкая черепица: Например, Франкфуртская черепица пр-ва Braas.
- Высокая черепица: Например, Saphir или Provence пр-ва Braas.

Монтажные комплекты для надкрышного монтажа с заменителем черепицы				
Цвет покрытия	черный	черепично-красный	коричневый	MG W
Монтажный комплект Для кровель без промежуточной обрешетки (винты длиной 150 мм). Со стропильным анкером для низкой черепицы , эластичный заменитель черепицы и покрытие для черепичной кровли (макс. высота черепицы = 70 мм).	ZK01158 70,—	ZK01156 70,—	ZK01157 70,—	№ заказа евро
Монтажный комплект Для кровель без промежуточной обрешетки (винты длиной 150 мм). Со стропильным анкером для высокой черепицы , эластичный заменитель черепицы и покрытие для черепичной кровли (макс. высота черепицы = 100 мм).	ZK01161 81,—	ZK01159 81,—	ZK01160 81,—	№ заказа евро
Монтажный комплект Для кровель с промежуточной обрешеткой (винты длиной 190 мм). Со стропильным анкером для низкой черепицы , эластичный заменитель черепицы и покрытие для черепичной кровли (макс. высота черепицы = 70 мм).	ZK01164 70,—	ZK01162 70,—	ZK01163 70,—	№ заказа евро
Монтажный комплект Для кровель с промежуточной обрешеткой (винты длиной 190 мм). Со стропильным анкером для высокой черепицы , эластичный заменитель черепицы и покрытие для черепичной кровли (макс. высота черепицы = 100 мм).	ZK01167 81,—	ZK01165 81,—	ZK01166 81,—	№ заказа евро

VITOSOL 100-F/100-FM/200-FM

Отдельные коллекторы – горизонтальное исполнение
площадь поглотителя 2,3 м²
система крепления

Монтажные комплекты "стропильные анкеры" для плоских коллекторов

Монтажные комплекты для надкрышного монтажа

Система крепления "Стропильные анкеры" (универсальная)

В следующем составе:

- стропильные анкеры (для низкой или высокой черепицы)
- покрытие (черного, черепично-красного или коричневого цвета)
- винты для крепления на стропилах
- монтажные шины и крепежные элементы

Для всех кровельных покрытий (голландской, шиферной, плоской и черепицы "Монах и монашка") и высоких снеговых нагрузок. Проем в черепице выполнить вручную или использовать заменитель черепицы (см. рис.).

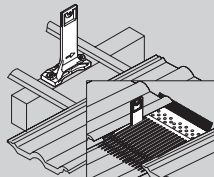

13.1

Принадлежности для крепления

Необходимые принадлежности в соответствии с количеством коллекторов

1	2	3	4	5	6	8	10	MG W
---	---	---	---	---	---	---	----	------

Накрышный монтаж на соответствующих кровлях с использованием системы крепления "Стропильный анкер"

Для снеговой нагрузки до 1,25 кН/м² и скорости ветра до 150 км/ч

Монтажный материал для всех кровель (монтажные шины и крепежный материал коллекторов/шин)	Z008472 142,-	Z008473 280,-	Z008474 422,-	Z008475 560,-	Z008476 698,-	Z008477 840,-	Z008478 1.116,-	Z008479 1.396,-	№ заказа евро
---	------------------	------------------	------------------	------------------	------------------	------------------	--------------------	--------------------	---------------

Необходимое количество монтажных комплектов для кровли (см. раздел "Монтажные комплекты (стропильные анкеры) для плоских коллекторов"):

- голландская черепица
- плоско-черепичное покрытие
- шифер
- черепица типа "Монах и монашка"

Расстояние между стропилами до 600 мм	4	8	8	10	12	14	18	22	кол-во
Расстояние между стропилами до 700 мм	4	6	8	12	12	18	20	22	кол-во
Расстояние между стропилами до 800 мм	4	8	8	10	12	14	18	22	кол-во
Расстояние между стропилами до 900 мм	4	8	8	10	12	14	20	22	кол-во
Расстояние между стропилами до 1000 мм	4	6	8	12	12	18	20	26	кол-во

Крепление без стропильных анкеров (например, для выполняемого заказчиком монтажа на металлических крышах)

Крепление на металлической крыше	7146067								№ заказа
■ Расстояние между стропилами до 600 мм	4 20,-	8 40,-	8 40,-	10 50,-	12 60,-	14 70,-	18 90,-	22 110,-	кол-во евро всего
■ Расстояние между стропилами до 700 мм	4 20,-	6 30,-	8 40,-	12 60,-	12 60,-	18 90,-	20 100,-	22 110,-	кол-во евро всего
■ Расстояние между стропилами до 800 мм	4 20,-	8 40,-	8 40,-	10 50,-	12 60,-	14 70,-	18 90,-	22 110,-	кол-во евро всего
■ Расстояние между стропилами до 900 мм	4 20,-	8 40,-	8 40,-	10 50,-	12 60,-	14 70,-	20 100,-	22 110,-	кол-во евро всего
■ Расстояние между стропилами до 1000 мм	4 20,-	6 30,-	8 40,-	12 60,-	12 60,-	18 90,-	20 100,-	26 130,-	кол-во евро всего

Указание!

Информация о принадлежностях для 7, 9, 11 или 12 коллекторов предоставляется по запросу.

VITOSOL 100-F/100-FM/200-FM

Отдельные коллекторы – горизонтальное исполнение
 площадь поглотителя 2,3 м²
 система крепления

13.1

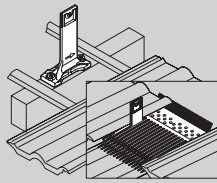
Монтажные комплекты "стропильные анкера" для плоских коллекторов											
Монтажные комплекты для надкрышного монтажа											
Система крепления "Стропильные анкера" (универсальная) В следующем составе: <ul style="list-style-type: none"> ■ стропильные анкера (для низкой или высокой черепицы) ■ покрытие (черного, черепично-красного или коричневого цвета) ■ винты для крепления на стропилах ■ монтажные шины и крепежные элементы Для всех кровельных покрытий (голландской, шиферной, плоской и черепицы "Монах и монашка") и высоких снеговых нагрузок. Прорез в черепице выполнить вручную или использовать заменитель черепицы (см. рис.).											
Принадлежности для крепления		Необходимые принадлежности в соответствии с количеством коллекторов									
		1	2	3	4	5	6	8	10	MG W	
Накрышный монтаж на соответствующих кровлях с использованием системы крепления "Стропильный анкер"											
Для снеговой нагрузки до 2,55 кН/м² и скорости ветра до 150 км/ч											
Монтажный материал для всех кровель (монтажные шины и крепежный материал коллекторов/шин)	Z008472 142,-	Z008473 280,-	Z008474 422,-	Z008475 560,-	Z008476 698,-	Z008477 840,-	Z008478 1.116,-	Z008479 1.396,-		№ заказа евро	
Необходимое количество монтажных комплектов для кровли (см. раздел "Монтажные комплекты (стропильные анкера) для плоских коллекторов"): <ul style="list-style-type: none"> ■ голландская черепица ■ плоско-черепичное покрытие ■ шифер ■ черепица типа "Монах и монашка" 											
Расстояние между стропилами до 600 мм	4	8	8	10	12	14	18	22		кол-во	
Расстояние между стропилами до 700 мм	4	6	10	12	14	18	22	26		кол-во	
Расстояние между стропилами до 800 мм	4	8	8	10	12	14	18	22		кол-во	
Расстояние между стропилами до 900 мм	4	8	10	12	14	18	22	26		кол-во	
Расстояние между стропилами до 1000 мм	4	6	10	12	14	18	22	28		кол-во	
Крепление без стропильных анкеров (например, для выполняемого заказчиком монтажа на металлических крышах)										MG W	
Крепление на металлической крыше	7146067									№ заказа	
■ Расстояние между стропилами до 600 мм	4 20,-	8 40,-	8 40,-	10 50,-	12 60,-	14 70,-	18 90,-	22 110,-		кол-во евро всего	
■ Расстояние между стропилами до 700 мм	4 20,-	6 30,-	10 50,-	12 60,-	14 70,-	18 90,-	22 110,-	26 130,-		кол-во евро всего	
■ Расстояние между стропилами до 800 мм	4 20,-	8 40,-	8 40,-	10 50,-	12 60,-	14 70,-	18 90,-	22 110,-		кол-во евро всего	
■ Расстояние между стропилами до 900 мм	4 20,-	8 40,-	10 50,-	12 60,-	14 70,-	18 90,-	22 110,-	26 130,-		кол-во евро всего	
■ Расстояние между стропилами до 1000 мм	4 20,-	6 30,-	10 50,-	12 60,-	14 70,-	18 90,-	22 110,-	28 140,-		кол-во евро всего	

Указание!

Информация о принадлежностях для 7, 9, 11 или 12 коллекторов предоставляется по запросу.

VITOSOL 100-F/100-FM/200-FM

Отдельные коллекторы – горизонтальное исполнение
Площадь поглотителя 2,3 м²
Система крепления

Монтажные комплекты "Стропильный крюк или стропильный фланец" для плоских коллекторов

Монтажные комплекты для надкрышного монтажа

Система крепления "Стропильный крюк" (для кровли из голландской черепицы)

В следующем составе:

- стропильные крюки
- винты для крепления на стропилах
- опорные уголки (для кровель с промежуточной обрешеткой)
- монтажные шины и крепежные элементы

Для черепичной кровли, отверстие в черепице не является необходимым. Для монтажа на крышах без промежуточной обрешетки без опорного уголка.

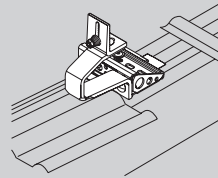

Надкрышный монтаж для голландской черепицы

Необходимые принадлежности в соответствии с количеством коллекторов

Крепежный комплект (со стропильным крюком)
Для кровли из **голландской черепицы без** промежуточной обрешетки (для наклонных крыш).
Для снеговой нагрузки до 1,25 кН/м².
Скорость ветра до 150 км/ч.

	1	2	3	4	5	6	8	10	MG W
Z012895 221,—	Z012896 436,—	Z012897 655,—	Z012898 870,—	Z012899 1.089,—	Z012900 1.304,—	Z012901 1.734,—	Z012902 2.168,—		№ заказа евро
Z012911 227,—	Z012912 448,—	Z012913 673,—	Z012914 894,—	Z012915 1.119,—	Z012916 1.340,—	Z012917 1.782,—	Z012918 2.228,—	№ заказа евро	

Крепежный комплект (со стропильным крюком)
Для кровли из **голландской черепицы с** промежуточной обрешеткой (для наклонных крыш).
Для снеговой нагрузки до 1,25 кН/м².
Скорость ветра до 150 км/ч.

Монтажные комплекты для надкрышного монтажа

Система крепления со стропильным фланцем (для плоско-черепичной и шиферной кровли)

В следующем составе:

- стропильный фланец
- покрытие (черного или черепично-красного цвета)
- винты для крепления на стропилах
- монтажные шины и крепежные элементы

Для плоско-черепичных и шиферных кровель.

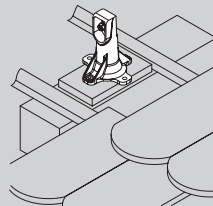

Надкрышный монтаж для плоской черепицы

Необходимые принадлежности в соответствии с количеством коллекторов

Крепежный комплект (со стропильным фланцем)
Для **плоско-черепичной** кровли (для наклонных крыш) с красным покрытием.
Для снеговой нагрузки до 1,25 кН/м².
Скорость ветра до 150 км/ч.

	1	2	3	4	5	6	8	10	MG W
Z012953 191,—	Z012954 376,—	Z012955 565,—	Z012956 750,—	Z012957 939,—	Z012958 1.124,—	Z012959 1.494,—	Z012960 1.868,—		№ заказа евро

Надкрышный монтаж для шифера

Необходимые принадлежности в соответствии с количеством коллекторов

Крепежный комплект (со стропильным фланцем)
Для **шиферной** кровли (для наклонных крыш) с черным покрытием.
Для снеговой нагрузки до 1,25 кН/м².
Скорость ветра до 150 км/ч.

	1	2	3	4	5	6	8	10	MG W
Z012937 191,—	Z012938 376,—	Z012939 565,—	Z012940 750,—	Z012941 939,—	Z012942 1.124,—	Z012943 1.494,—	Z012944 1.868,—		№ заказа евро

13.1

VITOSOL 100-F/100-FM/200-FM

Отдельные коллекторы – горизонтальное исполнение

Площадь поглотителя 2,3 м²

Система крепления

Монтажные комплекты "Стропильный крюк или стропильный фланец" для плоских коллекторов

Надкрышный монтаж для гофрированного листового покрытия

Система крепления с кровельными зажимами (кровля из гофрированного листового покрытия)

В следующем составе:

- кровельные зажимы для кровли из гофрированного листового покрытия (профиль 5/6 или 8)

- монтажные шины и крепежные элементы

Для кровли из гофрированного листового покрытия заказчик предоставляет винты и обеспечивает герметичность относительно крыши.

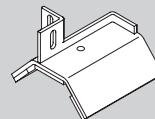

13.1

Надкрышный монтаж для гофрированного листового покрытия

Необходимые принадлежности в соответствии с количеством коллекторов

	1	2	3	4	5	6	8	10	MG W
Крепежный комплект Для кровли из гофрированного листового покрытия, профиль 5 и 6 (для наклонных крыш).	Z008560 176,—	Z008561 340,—	Z008562 508,—	Z008563 672,—	Z008564 836,—	Z008565 1.004,—	Z008566 1.332,—	Z008567 1.664,—	№ заказа евро
Крепежный комплект Для кровли из гофрированного листового покрытия, профиль 8 (для наклонных крыш).	Z008568 176,—	Z008569 340,—	Z008570 508,—	Z008571 672,—	Z008572 836,—	Z008573 1.004,—	Z008574 1.332,—	Z008575 1.664,—	№ заказа евро

Надкрышный монтаж для кровли из листовой стали

Система крепления с крепежными уголками (кровля из листовой стали)

В следующем составе:

- крепежные уголки для кровли из листовой стали

- монтажные шины и крепежные элементы

Для кровли из листовой стали заказчик предоставляет винты и обеспечивает герметичность относительно крыши.

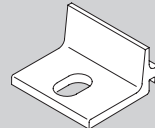

Надкрышный монтаж для кровли из листовой стали

Необходимые принадлежности в соответствии с количеством коллекторов

	1	2	3	4	5	6	8	10	MG W
Крепежный комплект Для крепления с крепежным уголком и предоставляемыми заказчиком крепежными элементами, например, для выполняемого заказчиком монтажа на кровлях из листовой стали (для наклонных крыш).	Z008552 140,—	Z008553 284,—	Z008554 436,—	Z008555 580,—	Z008556 724,—	Z008557 876,—	Z008558 1.164,—	Z008559 1.460,—	№ заказа евро

VITOSOL 141-FM

Комплект оборудования для приготовления горячей воды гелиоустановкой с бивалентным емкостным водонагревателем, включая насосную группу Solar-Divicon, контроллер гелиоустановки, гелиоколлекторы и компоненты гелиоустановки

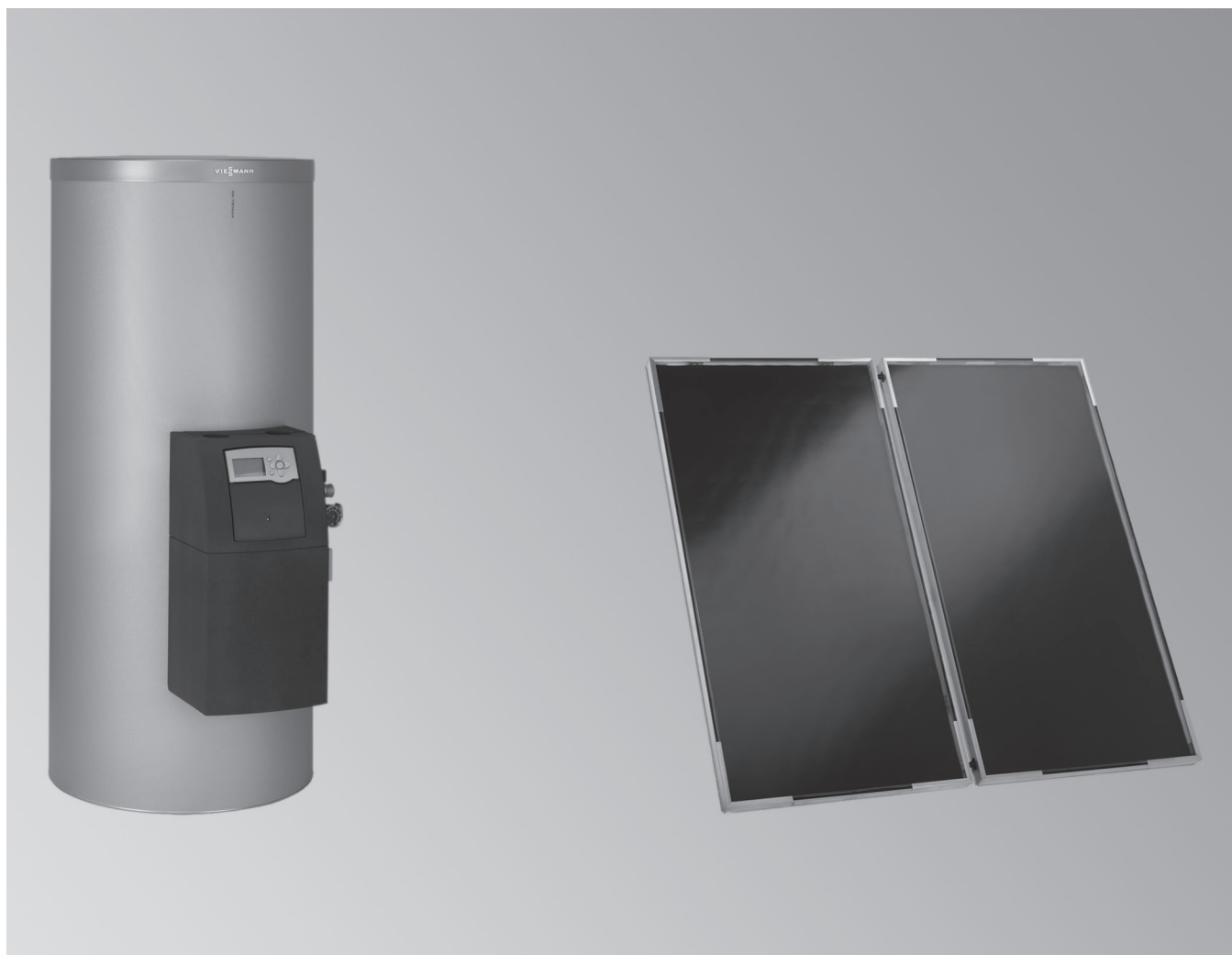

13.2

Vitosol 141-FM

Vitocell 100-B-W, тип CVBA

Вертикальный стальной емкостный водонагреватель с внутренним эмалевым покрытием "Ceraprotect" и двумя змеевиками для нагрева посредством гелиоколлекторов и дополнительного нагрева водогрейным котлом, включая предварительно смонтированную насосную группу Solar-Divicon с электронным модулем SDIO/SM1A или Vitosolic 100, тип SD1.

Vitosol 100-FM, тип SVKF

Плоские коллекторы, оптимизированные для вертикального надкрышного монтажа.

- Стандартный комплект гелиоустановки для приготовления горячей воды с согласованными для этой цели компонентами.
- Оптимизированный по площади плоский коллектор с автоматическим отключением по температуре ThermProtect для долговечной гелиоустановки без стагнации.
- Бивалентный емкостный водонагреватель, полностью оборудованный для быстрой и простой привязки к гелиоустановке.
- Коррозионно-стойкий стальной бак водонагревателя с внутренним эмалевым покрытием "Ceraprotect". Дополнительная защита с помощью магниевого анода, анод с электропитанием поставляется в качестве принадлежности.
- Простой и быстрый монтаж - наполнительные, воздушные и запорные вентили, а также контроллер гелиоустановки встроены в насосную группу Solar-Divicon и предварительно смонтированы на водонагревателе.
- Незначительные тепловые потери благодаря высокоэффективной круговой теплоизоляции.
- Электронагревательная вставка поставляется по отдельному заказу.
- Четко установленная область применения: гелиоустановка для приготовления горячей воды с двумя гелиоколлекторами.

VITOSOL 141-FM

- Vitosol 100-FM, тип SVKF
- Vitocell 100-B/-W, тип CVBA с установленной насосной группой Solar-Divicon
- и электронный модуль SDIO/SM1A (в сочетании с контроллером Vitotronic фирмы Viessmann)

13.2

		Компоненты по выбору					
						MG R	
<p>Указание для заказа! Система крепления В для монтажа коллектора на кровле не входит в комплект поставки пакета и должна быть заказана отдельно, см. раздел "Система крепления".</p> <p>A Гелиоколлекторы B Система крепления (надкрышный монтаж/встраивание в кровлю) C Насосная группа Solar-Divicon (составная часть емкостного водонагревателя) D Трубопровод холодной воды E Электронный модуль SDIO/SM1A (составная часть емкостного водонагревателя) F Трубопровод горячей воды G Бивалентный емкостный водонагреватель</p>	Тип	Количество коллекторов Площадь брутто Монтаж	Объем водонагревателя Наименование водонагревателя Цвет	Теплоноситель			
	SVKF	2/4,36 м ² Надкрышный монтаж ■ ■	250 л Vitocell 100-B серебристый	Тyfocor LS (до -28 гр.Ц), 20 л	SK07047 2.929,-	№ заказа евро	
	SVKF	2/4,36 м ² Надкрышный монтаж ■ ■	250 л Vitocell 100-W белый	Тyfocor LS (до -28 гр.Ц), 20 л	SK07048 2.929,-	№ заказа евро	
	SVKF	2/4,46 м ² Надкрышный монтаж ■ ■	250 л Vitocell 100-B серебристый	Тyfocor Arctic (до -47 гр.Ц), 25 л	SK07049 2.975,-	№ заказа евро	
	SVKF	2/4,46 м ² Надкрышный монтаж ■ ■	250 л Vitocell 100-W белый	Тyfocor Arctic (до -47 гр.Ц), 25 л	SK07050 2.975,-	№ заказа евро	

указание:

Высота установки - до 20 м. При больших высотах в гелиоконтур должен быть установлен предохранительный клапан 8 бар (см. принадлежности)

■ Комплект поставки Vitosol 141-FM:

- Два плоских коллектора Vitosol 100-FM, тип SVKF с комплектом подключений, включая соединительные трубопроводы и датчик температуры коллекторов
- Бивалентный емкостный водонагреватель Vitocell 100-B/-W, тип CVBA с смонтированной насосной группой Solar-Divicon, включая регулируемый по частоте вращения энергоэффективный насос контура гелиоустановки, электронным модулем SDIO/SM1A, воздухоотделителем и дополнительной арматурой
- Расширительный бак гелиоустановки (18 л)
Проверить размеры согласно документации по проектированию
- Теплоноситель

VITOSOL 141-FM

- Vitosol 100-FM, тип SVKF

- Vitocell 100-B/-W, тип CVBA с установленной насосной группой Solar-Divicon

- и Vitosolic 100, тип SD1

		Компоненты по выбору					
						MG R	
<p>Указание для заказа! Система крепления В для монтажа коллектора на кровле не входит в комплект поставки пакета и должна быть заказана отдельно, см. раздел "Система крепления".</p> <p>A Гелиоколлекторы B Система крепления (надкрышный монтаж/встраивание в кровлю) C Насосная группа Solar-Divicon (составная часть емкостного водонагревателя) D Трубопровод холодной воды E Vitosolic 100, тип SD1 (составная часть емкостного водонагревателя) F Трубопровод горячей воды G Бивалентный емкостный водонагреватель</p>	Тип	Количество коллекторов Площадь брутто Монтаж	Объем водонагревателя Наименование водонагревателя Цвет	Теплоноситель			
	SVKF	2/4,36 м ² Надкрышный монтаж ■ ■	250 л Vitocell 100-B серебристый	Тыфосор LS (до -28 гр.Ц), 20 л	SK05699 2.929,-	№ заказа евро	
	SVKF	2/4,36 м ² Надкрышный монтаж ■ ■	250 л Vitocell 100-W белый	Тыфосор LS (до -28 гр.Ц), 20 л	SK05700 2.929,-	№ заказа евро	
	SVKF	2/4,46 м ² Надкрышный монтаж ■ ■	250 л Vitocell 100-B серебристый	Тыфосор Arctic (до -47 гр.Ц), 25 л	SK06474 2.975,-	№ заказа евро	
	SVKF	2/4,46 м ² Надкрышный монтаж ■ ■	250 л Vitocell 100-W белый	Тыфосор Arctic (до -47 гр.Ц), 25 л	SK06475 2.975,-	№ заказа евро	

13.2

Указание!

Высота установки - до 20 м. При больших высотах в гелиоконтур должен быть установлен предохранительный клапан 8 бар (см. принадлежности)

Комплект поставки Vitosol 141-FM:

- Два плоских коллектора Vitosol 100-FM, тип SVKF с комплектом подключений, включая соединительные трубопроводы и датчик температуры коллекторов
- Бивалентный емкостный водонагреватель Vitocell 100-B/-W, тип CVBA с смонтированной насосной группой Solar-Divicon, включая регулируемый по частоте вращения энергоэффективный насос контура гелиоустановки, Vitosolic 100, тип SD1, воздухоотделителем и дополнительной арматурой
- Расширительный бак гелиоустановки (18 л)
Проверить размеры согласно документации по проектированию.
- Теплоноситель

VITOSOL 141-FM

Технические характеристики

13.2

Технические характеристики Vitosol 100-FM Отдельный коллектор	Тип	
	SVKF	
Площадь поглотителя	2,01	м ²
Площадь брутто	2,18	м ²
Площадь апертуры плоского коллектора	2,02	м ²
Ширина	1056	мм
Высота	2066	мм
Глубина	73	мм
Масса	37	кг
Технические характеристики Vitocell 100-B/-W включая Solar-Divicon	Тип	
	CVBA	
Объем водонагревателя	250	л
Ширина	860	мм
Длина	631	мм
Высота	1485	мм
Масса	124	кг

Монтажные комплекты "Стропильные анкера" для 2 коллекторов

Монтажные комплекты для надкрышного монтажа

Система крепления "Стропильные анкера" (универсальная)

В следующем составе:

- стропильные анкера (для низкой или высокой черепицы)
- покрытие (черного, черепично-красного или коричневого цвета)
- винты для крепления на стропилах
- монтажные шины и крепежные элементы

Для всех кровельных покрытий (голландской, шиферной, плоской и черепицы "Монах и монашка") и высоких снеговых нагрузок. Проем в черепице выполнить вручную или использовать заменитель черепицы (см. рис.).

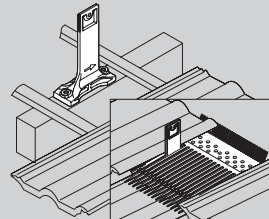

Монтажные комплекты для надкрышного монтажа

Цвет покрытия

Монтажный комплект

Для крыш **без** промежуточной обрешетки (винты длиной **150 мм**) и **низкой** черепицы, включая монтажный материал, для следующих кровель:

- голландская черепица (макс. высота черепицы = 70 мм)
- плоская черепица
- шифер

Для снеговых нагрузок до 1,25 кН/м² и скоростей ветра до 150 км/ч.

Монтажный комплект

Для крыш **без** промежуточной обрешетки (винты длиной **150 мм**) и **высокой** черепицы, включая монтажный материал, для следующих кровель:

- голландская черепица (максимальная высота черепицы = 100 мм)
- черепица типа "Монах и монашка"

Для снеговых нагрузок до 1,25 кН/м² и скоростей ветра до 150 км/ч.

Монтажный комплект

Для крыш **с** промежуточной обрешеткой (винты длиной **190 мм**) и **низкой** черепицы, включая монтажный материал, для следующих кровель:

- голландская черепица (макс. высота черепицы = 70 мм)
- плоская черепица
- шифер

Для снеговых нагрузок до 1,25 кН/м² и скоростей ветра до 150 км/ч.

Монтажный комплект

Для крыш **с** промежуточной обрешеткой (винты длиной **190 мм**) и **высокой** черепицы, включая монтажный материал, для следующих кровель:

- голландская черепица (максимальная высота черепицы = 100 мм)
- черепица типа "Монах и монашка"

Для снеговых нагрузок до 1,25 кН/м² и скоростей ветра до 150 км/ч.

Монтажный комплект

Для крыш **без** промежуточной обрешетки (винты длиной **150 мм**) и **низкой** черепицы, включая монтажный материал, для следующих кровель:

- голландская черепица (макс. высота черепицы = 70 мм)
- плоская черепица
- шифер

Для снеговых нагрузок до 2,55 кН/м² и скоростей ветра до 150 км/ч.

Монтажный комплект

Для крыш **без** промежуточной обрешетки (винты длиной **150 мм**) и **высокой** черепицы, включая монтажный материал, для следующих кровель:

- голландская черепица (максимальная высота черепицы = 100 мм)
- черепица типа "Монах и монашка"

Для снеговых нагрузок до 2,55 кН/м² и скоростей ветра до 150 км/ч.

Монтажный комплект

Для крыш **с** промежуточной обрешеткой (винты длиной **190 мм**) и **низкой** черепицы, включая монтажный материал, для следующих кровель:

- голландская черепица (макс. высота черепицы = 70 мм)
- плоская черепица
- шифер

Для снеговых нагрузок до 2,55 кН/м² и скоростей ветра до 150 км/ч.

	черный	черепично-красный	коричневый	MG W
Z011901 339,—	Z011902 339,—	Z011903 339,—	№ заказа евро	
Z011904 383,—	Z011905 383,—	Z011906 383,—	№ заказа евро	
Z011907 339,—	Z011908 339,—	Z011909 339,—	№ заказа евро	
Z011910 383,—	Z011911 383,—	Z011912 383,—	№ заказа евро	
Z011913 386,—	Z011914 386,—	Z011915 386,—	№ заказа евро	
Z011916 441,—	Z011917 441,—	Z011918 441,—	№ заказа евро	
Z011919 386,—	Z011920 386,—	Z011921 386,—	№ заказа евро	

13.2

5548188

VITOSOL 141-FM

Система крепления для **надкрышного монтажа**

Монтажные комплекты "Стропильные анкеры" для 2 коллекторов				
Монтажные комплекты для надкрышного монтажа				MG W
	черный	черепично-красный	коричневый	
Цвет покрытия				№ заказа евро
Монтажный комплект Для крыш с промежуточной обрешеткой (винты длиной 190 мм) и высокой черепицы , включая монтажный материал, для следующих кровель: ■ голландская черепица (максимальная высота черепицы = 100 мм) ■ черепица типа "Монах и монашка" <i>Для снеговых нагрузок до 2,55 кН/м² и скоростей ветра до 150 км/ч.</i>	Z011922 441,—	Z011923 441,—	Z011924 441,—	

13.2

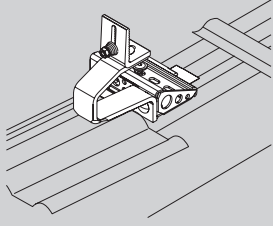
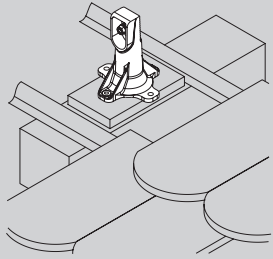
<p>Монтажные комплекты "Стропильный крюк или стропильный фланец" для 2 коллекторов</p>		
<p>Монтажные комплекты для надкрышного монтажа</p>		
<p>Система крепления "Стропильный крюк" (для кровли из голландской черепицы) В следующем составе: ■ стропильные крюки ■ винты для крепления на стропилах ■ опорные уголки (для кровель с промежуточной обрешеткой) ■ монтажные шины и крепежные элементы Для кровли из голландской черепицы. Проем в черепице не требуется. При монтаже на кровлях без промежуточной обрешетки без опорных уголков.</p>		
<p>Надкрышный монтаж для голландской черепицы</p>		
<p>Крепежный комплект (со стропильным крюком) Для кровли из голландской черепицы без промежуточной обрешетки (для наклонных крыш). Для снеговой нагрузки до 1,25 кН/м². Скорость ветра до 150 км/ч.</p>	<p>Z012919 231,—</p>	<p>MG W № заказа евро</p>
<p>Крепежный комплект (со стропильным крюком) Для кровли из голландской черепицы с промежуточной обрешеткой (для наклонных крыш). Для снеговой нагрузки до 1,25 кН/м². Скорость ветра до 150 км/ч.</p>	<p>Z012920 237,—</p>	<p>№ заказа евро</p>
<p>Монтажные комплекты для надкрышного монтажа</p>		
<p>Система крепления со стропильным фланцем (для плоско-черепичной и шиферной кровли) В следующем составе: ■ стропильный фланец ■ покрытие (черного или черепично-красного цвета) ■ винты для крепления на стропилах ■ монтажные шины и крепежные элементы Для плоско-черепичных и шиферных кровель.</p>		
<p>Надкрышный монтаж для шифера</p>		
<p>Крепежный комплект (со стропильным фланцем) Для шиферной кровли (для наклонных крыш) с черным покрытием. Для снеговой нагрузки до 1,25 кН/м². Скорость ветра до 150 км/ч.</p>	<p>Z012961 201,—</p>	<p>MG W № заказа евро</p>
<p>Надкрышный монтаж для плоской черепицы</p>		
<p>Крепежный комплект (со стропильным фланцем) Для плоско-черепичной кровли (для наклонных крыш) с красным покрытием. Для снеговой нагрузки до 1,25 кН/м². Скорость ветра до 150 км/ч.</p>	<p>Z012962 201,—</p>	<p>MG W № заказа евро</p>





13.2

VITOSOL 141-FM

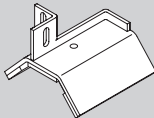
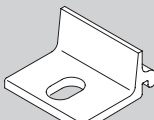
Система крепления для **надкрышного монтажа**

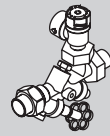
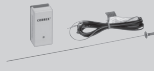
13.2

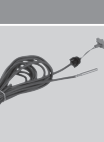
Надкрышный монтаж для гофрированного листового покрытия		
<p>Система крепления с кровельными зажимами (кровля из гофрированного листового покрытия) В следующем составе:</p> <ul style="list-style-type: none"> ■ кровельные зажимы для кровли из гофрированного листового покрытия (профиль 5/6 или 8) ■ монтажные шины и крепежные элементы <p>Для кровли из гофрированного листового покрытия заказчик предоставляет винты и обеспечивает герметичность относительно крыши.</p>		
Надкрышный монтаж для гофрированного листового покрытия		
<p>Крепежный комплект Для кровли из гофрированного листового покрытия, профиль 5 и 6 (для наклонных крыш).</p>	Z011899 199,—	MG W № заказа евро
<p>Крепежный комплект Для кровли из гофрированного листового покрытия, профиль 8 (для наклонных крыш).</p>	Z011900 199,—	№ заказа евро
Надкрышный монтаж для кровли из листовой стали		
<p>Система крепления с крепежными уголками (кровля из листовой стали) В следующем составе:</p> <ul style="list-style-type: none"> ■ крепежные уголки для кровли из листовой стали ■ монтажные шины и крепежные элементы <p>Для кровли из листовой стали заказчик предоставляет винты и обеспечивает герметичность относительно крыши.</p>		
Надкрышный монтаж для кровли из листовой стали		
<p>Крепежный комплект Для крепления с крепежным уголком и приобретаемыми отдельно крепежными элементами, например, для выполняемого заказчиком монтажа на кровлях из листовой стали (для наклонных крыш).</p>	Z011886 143,—	MG W № заказа евро

Принадлежности			MG W
<p>Предохранительный клапан гелиоустановки (8 бар)</p> <ul style="list-style-type: none"> ■ Для применения в гелиоустановках с коллекторами Vitosol-FM при высоте установки от 20 м ■ Для установки в насосной группе Solar-Divicon, тип PS10 (взамен встроенного предохранительного клапана на 6 бар) ■ внут. резьба ½ x внут. резьба ¾ 		ZK02581 41,-	№ заказа евро
<p>Блок предохранительных устройств по DIN 1988 (DN 20, R 1)</p> <ul style="list-style-type: none"> ■ Мембранный предохранительный клапан на 10 бар (1 МПа) ■ Запорный вентиль ■ Обратный клапан и контрольный штуцер ■ Штуцер для подключения манометра 		7180662 204,-	№ заказа евро
<p>Насос загрузки емкостного водонагревателя</p> <p>Для водогрейных котлов мощностью до 40 кВт.</p> <ul style="list-style-type: none"> ■ Энергоэффективный насос ■ С кабелем и штекером. ■ Обратный клапан. 		7172611 389,-	№ заказа евро
<p>Анод с электропитанием</p> <ul style="list-style-type: none"> ■ Техническое обслуживание не требуется ■ Вместо имеющегося в комплекте поставки магниевого анода 		7265008 400,-	№ заказа евро
<p>Терморегулятор</p> <ul style="list-style-type: none"> ■ С термостатической системой. ■ С рейкой для монтажа на емкостном водонагревателе или на стене. ■ Диапазон настройки от 30 до 60 °С, возможна перенастройка до 110 °С. ■ Длина капиллярной трубки 1400 мм, чувствительный элемент Ø 6 мм. ■ Без погружной гильзы. 		7151989 113,-	№ заказа евро
<p>Термостатный комплект подключений для циркуляции</p> <p>Для встраивания в системы приготовления горячей воды с циркуляционным трубопроводом.</p> <ul style="list-style-type: none"> ■ Термостатный смесительный вентиль ■ Диапазон настройки: от 35 до 60 °С ■ Встроенный обратный клапан ■ Резьбовой патрубков R ¾ ■ Теплоизоляция 		ZK01284 225,-	№ заказа евро
<p>Термостатный автоматический смеситель</p> <p>Для встраивания в системы приготовления горячей воды без циркуляционного трубопровода</p> <ul style="list-style-type: none"> ■ Диапазон настройки: от 35 до 60 °С ■ Резьбовой патрубков G 1, с плоским уплотнением 		7438940 69,-	№ заказа евро
Датчики			MG W
<p>Погружной датчик температуры (NTC 10 кОм)</p> <ul style="list-style-type: none"> ■ Для измерения температуры в погружной гильзе ■ Соединительный кабель (длиной 5,8 м) и штекер <p>Только в сочетании с модулем управления гелиоустановкой, тип SM1.</p>		7544848 90,-	№ заказа евро
<p>Погружной датчик температуры (NTC 10 кОм)</p> <p>С соединительным кабелем (длина 3,8 м), без штекера.</p> <p>Для установки в емкостный водонагреватель, буферную емкость отопительного контура, комбинированный емкостный водонагреватель.</p> <p>В сочетании с Vitoplex 100, тип SD1.</p>		7426247 87,-	№ заказа евро
Электронагревательная вставка			MG W
<p>Электронагревательная вставка ENE</p> <p>Тепловая мощность по выбору 2, 4 или 6 кВт.</p> <p>Возможность использования для нагрева воды низкой и средней жесткости до 14 нем. град. жесткости (средняя жесткость, до 2,5 моль/м³).</p> <p>Для установки в Vitocell.</p> <ul style="list-style-type: none"> ■ Защитный ограничитель температуры. ■ Терморегулятор. 		Z012684 460,-	№ заказа евро

13.2

VITOSOL 141-FM

Принадлежности Vitocell 100-B/-W

Прочее		MG N
Приспособление для переноски Для облегчения подачи на место установки всех вертикальных емкостных водонагревателей <ul style="list-style-type: none">■ С теплоизоляцией из жесткого пенополиуретана■ Объем до 300 л	7262751 122,-	№ заказа евро
Тепломер		MG W
Тепломер Для гелиоустановок с теплоносителем "Tyfocor LS", для монтажа на Vitocell 100-B/-W, тип CVBA в сочетании с насосной группой Solar-Divicon. <ul style="list-style-type: none">■ Измерение температуры подающей и обратной магистрали.■ Измерение расхода, номинальный расход 1,5 м³/ч.■ Индикация количества энергии, тепловой мощности, расхода, температуры подающей и обратной магистрали.	Z013683 626,-	№ заказа евро

13.2

VITOSOL 300-TM

Вакуумный трубчатый коллектор, работающий по принципу тепловых трубок для использования солнечной энергии

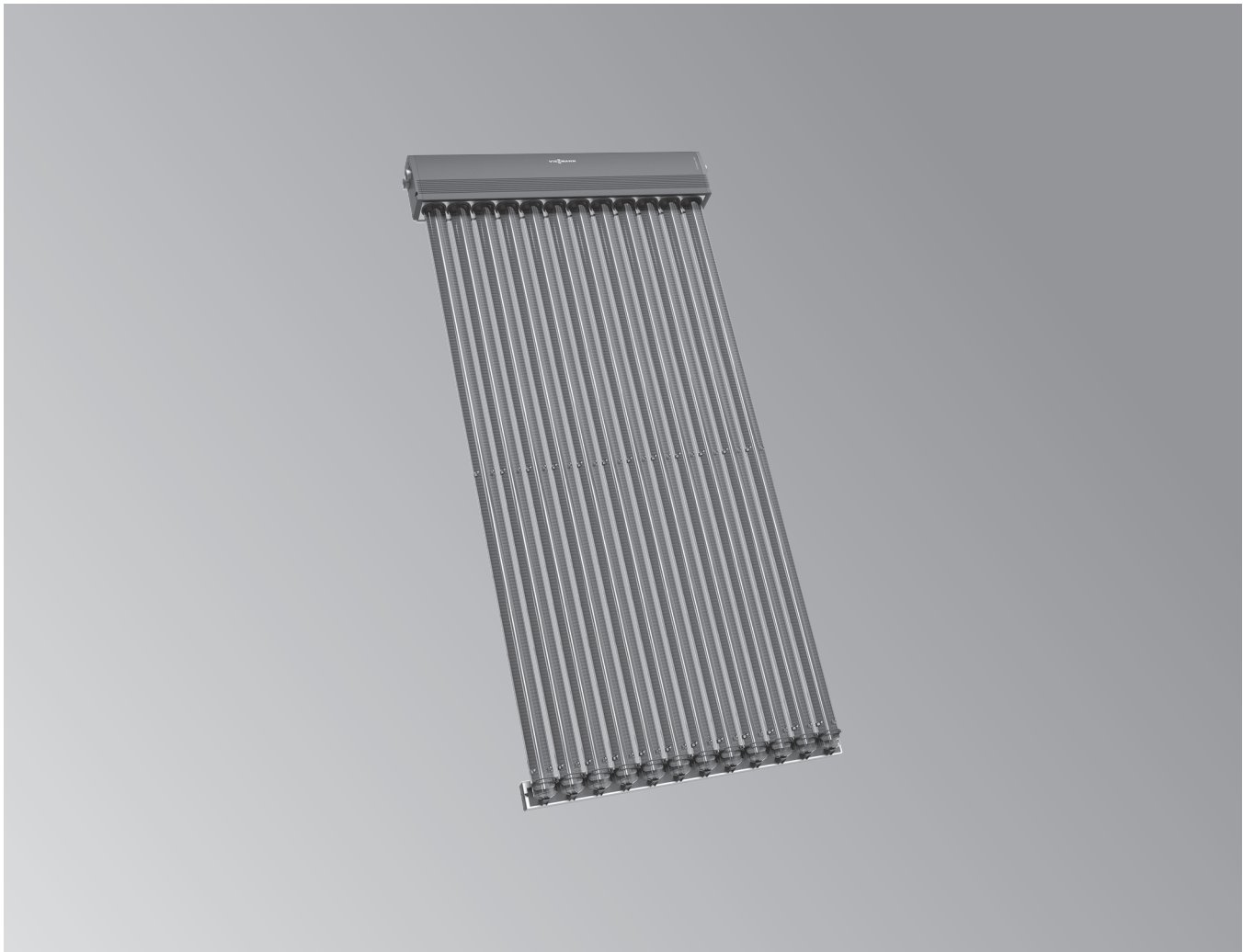

13.4

Vitosol 300-TM

Вакуумный трубчатый коллектор

Тип SP3C (площадь поглотителя 1,26 м², 1,51 м² и 3,03 м²)

Для приготовления горячей воды, нагрева теплоносителя в отопительных системах и воды в бассейнах с помощью теплообменника, а также для генерации технологического тепла.

Для монтажа на плоских и наклонных крышах, фасадах, а также для установки в произвольном месте.

Рабочее давление до 6 бар (0,6 МПа).

- Высокоэффективный вакуумный трубчатый коллектор, работающий по принципу тепловых трубок с автоотключением при достижении заданной температуры ThermProtect для безопасной работы гелиоустановки с отсутствием пара (высокая эксплуатационная надежность).
- Универсальное применение для монтажа в любом – как в вертикальном, так и в горизонтальном – положении на крышах и фасадах, а также для установки в произвольном месте.
- Специальный балконный модуль (площадь поглотителя 1,26 м²) для монтажа на балконных поручнях или на фасадах.
- Встроенные в вакуумные трубки поверхности поглощения с высокоизбирательным покрытием, не чувствительные к загрязнению.
- Эффективная передача тепла конденсаторами, полностью герметизированными с помощью теплообменника типа «труба в трубе» Duotec.
- Возможность оптимальной ориентации вращающихся трубок относительно солнца, за счет чего обеспечивается максимальное использование энергии.
- Сухое соединение, т. е. трубки можно устанавливать или заменять при наполненной установке.
- Высокоэффективная теплоизоляция корпуса коллектора сводит к минимуму потери тепла.
- Простой монтаж благодаря использованию крепежных и монтажных систем фирмы Viessmann.

VITOSOL 300-TM

Отдельные коллекторы

13.4

Гелиоустановка		Площадь поглотителя (м ²)			MG R
Площадь поглотителя (м ²)		1,26	1,51	3,03	
Vitosol 300-TM, тип SP3C Площадь поглотителя 1,26 м ² (балконный модуль для горизонтального монтажа)		SK06740 1.128,—	—		№ заказа евро
Vitosol 300-TM, тип SP3C Площадь поглотителя 1,51 м ²		—	SK06738 1.348,—	—	№ заказа евро
Vitosol 300-TM, тип SP3C Площадь поглотителя 3,03 м ²		—		SK06739 2.598,—	№ заказа евро
Технические характеристики		Площадь поглотителя (м ²)			
		1,26	1,51	3,03	
Площадь брутто		1,98	2,36	4,62	м ²
Площадь поглотителя		1,26	1,51	3,03	м ²
Площадь апертуры трубчатого коллектора		1,33	1,6	3,19	м ²
Ширина		885	1053	2061	мм
Высота		2241	2241	2241	мм
Глубина		150	150	150	мм
Масса		33	39	79	кг
Принадлежности для подключений		Площадь поглотителя (м ²)			MG W
Площадь поглотителя (м ²)		1,26	1,51	3,03	
Соединительные трубы (1 пара) Для соединения отдельных коллекторов. С теплоизоляцией и крышкой гидравлики.		—	7510993 82,—		№ заказа евро
Комплект подключения с отводом С теплоизоляцией и крышкой отвода. Для коллекторной панели площадью до 15 м ² .		—	Z015404 118,—		№ заказа евро
Комплект подключения с угловым воздухоотводчиком С теплоизоляцией и крышкой воздухоотводчика. Для коллекторной панели площадью до 15 м ² . Для монтажа на фасадах или балюстрадах (гидравлические подключения снизу).		Z015405 140,—			№ заказа евро
Отдельные детали для монтажа		Площадь поглотителя (м ²)			MG W
Площадь поглотителя (м ²)		1,26	1,51	3,03	
Комплект запасных частей Набор мелких деталей, которые могут быть утеряны при монтаже коллектора.		7514876 10,—			№ заказа евро

Указание!

Коллекторы могут быть использованы при высоте установки до 20 м. При большей высоте установки в контур гелиоустановки должен быть встроен предохранительный клапан на 8 бар (см. принадлежности, регистр 5.4).

Указание!

Обязательно заказать дополнительно подходящую систему крепления (см. на следующих страницах). Для выбора см. инструкцию по проектированию.

- ▶ Емкостные водонагреватели для гелиоустановок см. в регистре 17.
- ▶ Принадлежности для монтажа см. в регистре 13.5.
- ▶ Контроллеры для гелиоустановок см. в регистре 13.6.

Монтажные комплекты "Стропильный анкер" для трубчатых коллекторов

Монтажные комплекты для накрывного монтажа

Цвет покрытия

Монтажный комплект

Для крыш **без** промежуточной обрешетки (винты длиной **150 мм**).
Со стропильными анкерами для **низкой черепицы** и следующим кровельным покрытием:

- голландская черепица (макс. высота черепицы = 70 мм)
- плоская черепица
- шифер

черный	черепично-красный	коричневый
ZK00659 50,-	ZK00663 50,-	ZK00667 50,-

MG W

№ заказа евро

Монтажный комплект

Для крыш **без** промежуточной обрешетки (винты длиной **150 мм**).
Со стропильными анкерами для **высокой черепицы** и следующим кровельным покрытием:

- голландская черепица (макс. высота черепицы = 100 мм)
- черепица типа "Монах и монашка"

ZK00660 61,-	ZK00664 61,-	ZK00668 61,-
-----------------	-----------------	-----------------

№ заказа евро

Монтажный комплект

Для крыш **с** промежуточной обрешеткой (винты длиной **190 мм**).
Со стропильными анкерами для **низкой черепицы** и следующим кровельным покрытием:

- голландская черепица (макс. высота черепицы = 70 мм)
- плоская черепица
- шифер

ZK00661 50,-	ZK00665 50,-	ZK00669 50,-
-----------------	-----------------	-----------------

№ заказа евро

Монтажный комплект

Для крыш **с** промежуточной обрешеткой (винты длиной **190 мм**).
Со стропильными анкерами для **высокой черепицы** и следующим кровельным покрытием:

- голландская черепица (макс. высота черепицы = 100 мм)
- черепица типа "Монах и монашка"

ZK00662 61,-	ZK00666 61,-	ZK00670 61,-
-----------------	-----------------	-----------------

№ заказа евро

Монтажные комплекты для надкрышного монтажа с заменителем черепицы

Цвет покрытия

Монтажный комплект

Для кровель **без** промежуточной обрешетки (винты длиной **150 мм**).
Со стропильным анкером для **низкой черепицы**, **эластичный заменитель черепицы** и покрытие для **черепичной кровли** (макс. высота черепицы = 70 мм).

черный	черепично-красный	коричневый
ZK01326 73,-	ZK01327 73,-	ZK01328 73,-

MG W

№ заказа евро

Монтажный комплект

Для кровель **без** промежуточной обрешетки (винты длиной **150 мм**).
Со стропильным анкером для **высокой черепицы**, **эластичный заменитель черепицы** и покрытие для **черепичной кровли** (макс. высота черепицы = 100 мм).

ZK01329 84,-	ZK01330 84,-	ZK01331 84,-
-----------------	-----------------	-----------------

№ заказа евро

Монтажный комплект

Для кровель **с** промежуточной обрешеткой (винты длиной **190 мм**).
Со стропильным анкером для **низкой черепицы**, **эластичный заменитель черепицы** и покрытие для **черепичной кровли** (макс. высота черепицы = 70 мм).

ZK01332 73,-	ZK01333 73,-	ZK01334 73,-
-----------------	-----------------	-----------------

№ заказа евро

Монтажный комплект

Для кровель **с** промежуточной обрешеткой (винты длиной **190 мм**).
Со стропильным анкером для **высокой черепицы**, **эластичный заменитель черепицы** и покрытие для **черепичной кровли** (макс. высота черепицы = 100 мм).

ZK01335 84,-	ZK01336 84,-	ZK01337 84,-
-----------------	-----------------	-----------------

№ заказа евро

Максимальная высота черепицы:

Расстояние от верхней кромки стропила или обрешетки до верхней кромки черепицы (гофра).

- Низкая черепица: Например, Франкфуртская черепица пр-ва Braas.
- Высокая черепица: Например, Saphir или Provence пр-ва Braas.

13.4

VITOSOL 300-TM

Отдельные коллекторы - **вертикальный** монтаж
Система крепления

13.4

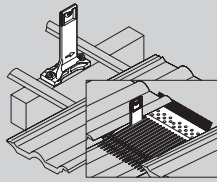
Монтажные комплекты "стропильные анкера" для плоских коллекторов			
Монтажные комплекты для надкрышного монтажа			
<p>Система крепления "Стропильные анкера" (универсальная) В следующем составе:</p> <ul style="list-style-type: none"> ■ Стропильные анкера (для низкой или высокой черепицы) ■ Покрытие (черного, черепично-красного или коричневого цвета) ■ Винты для крепления на стропилах ■ Монтажные шины и крепежные элементы <p>Для всех кровельных покрытий (голландской, шиферной, плоской и черепицы "Монах и монашка") и высоких снеговых нагрузок. Проем в черепице выполнить вручную или использовать заменитель черепицы (см. рис.).</p>			
Принадлежности для крепления			
Необходимые принадлежности в соответствии с площадью абсорбера (м ²)	1,51	3,03	MG W
Накрышный монтаж на скатных крышах с использованием системы крепления "Стропильный анкер"			
Для снеговой нагрузки до 2,55 кН/м² и скорости ветра до 150 км/ч			
Монтажный материал для всех видов кровель (монтажные шины и крепежный материал коллекторов/шин)	ZK00579 97,-		№ заказа евро
Необходимое количество монтажных комплектов для кровли (см. раздел "Монтажные комплекты (стропильные анкера) для трубчатых коллекторов"):			
<ul style="list-style-type: none"> ■ голландская черепица ■ плоская черепица ■ шифер ■ черепица типа "Монах и монашка" 			
Расстояние между стропилами до 800 мм	4	4	Количество
Указание!			
При использовании кровельной теплоизоляции крепление стропильных анкеров на стропилах должно выполняться заказчиком. При этом следует учитывать, что в несущую деревянную конструкцию шурупы должны проникать минимум на 120 мм, чтобы обеспечить достаточную несущую способность.			
Крепление без стропильных анкеров (например, для выполняемого заказчиком монтажа на металлических крышах)			MG W
Крепление на металлической крыше Для снеговой нагрузки до 2,55 кН/м ² и скорости ветра до 150 км/ч. Расстояние между стропилами до 800 мм	ZK00580 101,-		№ заказа евро
Монтажные комплекты для монтажа на плоской крыше			
Необходимые принадлежности в соответствии с площадью абсорбера (м ²)	1,51	3,03	MG W
Крепежный комплект Для горизонтального монтажа на плоских крышах. Для снеговой нагрузки до 1,5 кН/м ² . Скорость ветра до 150 км/ч.	ZK02987 164,-		№ заказа евро

Монтажные комплекты "Стропильный крюк/фланец" для трубчатых коллекторов

Монтажные комплекты для надкрышного монтажа

Система крепления "Стропильный крюк" (для кровли из голландской черепицы)

В следующем составе:

- стропильные крюки
- винты для крепления на стропилах
- опорные уголки (для кровель с промежуточной обрешеткой)
- монтажные шины и крепежные элементы

Для черепичной кровли, отверстие в черепице не является необходимым. Для монтажа на крышах без промежуточной обрешетки без опорного уголка.

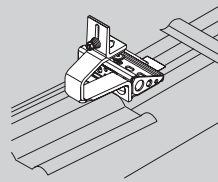

Надкрышный монтаж для голландской черепицы

Необходимые принадлежности в соответствии с площадью абсорбера (м²)

1,63 3,26

MG W

Крепежный комплект (со стропильным крюком)

Для голландской черепицы без промежуточной обрешетки (для наклонных крыш).
Для снеговой нагрузки до 1,25 кН/м².
Скорость ветра до 150 км/ч.

ZK00855
210,-

№ заказа евро

Крепежный комплект (со стропильным крюком)

Для голландской черепицы с промежуточной обрешеткой (для наклонных крыш).
Для снеговой нагрузки до 1,25 кН/м².
Скорость ветра до 150 км/ч.

ZK00854
216,-

№ заказа евро

13.4

Монтажные комплекты для надкрышного монтажа

Система крепления со стропильным фланцем (для плоско-черепичной и шиферной кровли)

В следующем составе:

- стропильный фланец
- покрытие (черного или черепично-красного цвета)
- винты для крепления на стропилах
- монтажные шины и крепежные элементы

Для плоско-черепичных и шиферных кровель.

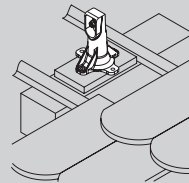

Надкрышный монтаж для плоско-черепичной кровли

Необходимые принадлежности в соответствии с площадью абсорбера (м²)

1,62 3,26

MG W

Крепежный комплект (со стропильным фланцем)

Для плоско-черепичной кровли (для наклонных крыш) с красным покрытием.
Для снеговой нагрузки до 1,25 кН/м².
Скорость ветра до 150 км/ч.

ZK01356
180,-

№ заказа евро

Надкрышный монтаж для шиферной кровли

Необходимые принадлежности в соответствии с площадью абсорбера (м²)

1,62 3,26

MG W

Крепежный комплект (со стропильным фланцем)

Для шиферной кровли (для наклонных крыш) с черным покрытием.
Для снеговой нагрузки до 1,25 кН/м².
Скорость ветра до 150 км/ч.

ZK01354
180,-

№ заказа евро

Надкрышный монтаж для гофрированного листового покрытия

Система крепления с кровельными зажимами (кровля из гофрированного листового покрытия)

В следующем составе:

- кровельные зажимы для кровли из гофрированного листового покрытия (профиль 5/6 или 8)
- монтажные шины и крепежные элементы

Для кровли из гофрированного листового покрытия заказчик предоставляет винты и обеспечивает герметичность относительно крыши.

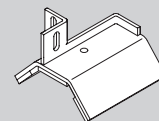

Надкрышный монтаж для гофрированной листовой кровли

Необходимые принадлежности в соответствии с площадью абсорбера (м²)

1,62 3,26

MG W

Крепежный комплект

Для кровли из гофрированного листового покрытия, профиль 5 и 6 (для наклонных крыш).

ZK00590
148,-

№ заказа евро

Крепежный комплект

Для кровли из гофрированного листового покрытия, профиль 8 (для наклонных крыш).

ZK00591
148,-

№ заказа евро

5683627

VITOSOL 300-TM

Отдельные коллекторы - **вертикальный** монтаж
Система крепления

13.4

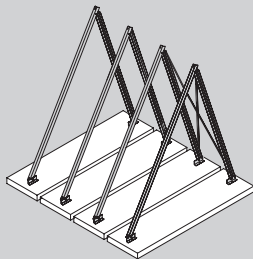
Монтажные комплекты "Опорная стоечная конструкция" для трубчатых коллекторов			
Монтаж на стойках			
<p>Система крепления на стойках (плоская кровля/опорная конструкция) Поставляется для монтажа на бетонных плитах или опорной конструкции, предоставляемых заказчиком. С постоянным или переменным углом наклона.</p> 			
Монтажные комплекты "Опорная стоечная конструкция" для трубчатых коллекторов	Необходимые принадлежности в соответствии с площадью абсорбера (м ²)		MG W
	1,51	3,03	
<p>Крепежный комплект Для опорной стоечной конструкции на плоских крышах для установки в произвольном месте. Опорные конструкции, например, стальные балки и бетонные плиты, выполняются заказчиком. Угол наклона 25 - 50° (шагами по 5°). Снеговая нагрузка до 2,55 кН/м². Скорость ветра до 150 км/ч.</p>	7510997 410,-	№ заказа евро	
<p>Крепежный комплект Для опорной стоечной конструкции на плоских крышах для установки в произвольном месте на опорной конструкции, выполняемой заказчиком, например, стальной балке. Угол наклона 30°. Снеговая нагрузка до 1,5 кН/м². Скорость ветра до 150 км/ч.</p>	ZK02984 382,-	№ заказа евро	
<p>Крепежный комплект Для опорной стоечной конструкции на плоских крышах для установки в произвольном месте на опорной конструкции, выполняемой заказчиком, например, стальной балке. Угол наклона 45°. Снеговая нагрузка до 1,5 кН/м². Скорость ветра до 150 км/ч.</p>	ZK02985 382,-	№ заказа евро	
<p>Крепежный комплект Для опорной стоечной конструкции на плоских крышах для установки в произвольном месте на опорной конструкции, выполняемой заказчиком, например, стальной балке. Угол наклона 60°. Снеговая нагрузка до 1,5 кН/м². Скорость ветра до 150 км/ч.</p>	ZK02986 382,-	№ заказа евро	

Монтажные комплекты "Стропильный анкер" для трубчатых коллекторов
Монтажные комплекты для накрывного монтажа
Цвет покрытия
Монтажный комплект

Для крыш **без** промежуточной обрешетки (винты длиной **150 мм**).
 Со стропильными анкерами для **низкой черепицы** и следующим кровельным покрытием:

- голландская черепица (**макс. высота черепицы = 70 мм**)
- плоская черепица
- шифер

черный	черепично-красный	коричневый
Z008442 47,-	Z008440 47,-	Z008441 47,-

MG W

№ заказа евро

Монтажный комплект

Для крыш **без** промежуточной обрешетки (винты длиной **150 мм**).
 Со стропильными анкерами для **высокой черепицы** и следующим кровельным покрытием:

- голландская черепица (**макс. высота черепицы = 100 мм**)
- черепица типа "Монах и монашка"

Z008445 58,-	Z008443 58,-	Z008444 58,-
-----------------	-----------------	-----------------

№ заказа евро

Монтажный комплект

Для крыш **с** промежуточной обрешеткой (винты длиной **190 мм**).
 Со стропильными анкерами для **низкой черепицы** и следующим кровельным покрытием:

- голландская черепица (**макс. высота черепицы = 70 мм**)
- плоская черепица
- шифер

Z008448 47,-	Z008446 47,-	Z008447 47,-
-----------------	-----------------	-----------------

№ заказа евро

Монтажный комплект

Для крыш **с** промежуточной обрешеткой (винты длиной **190 мм**).
 Со стропильными анкерами для **высокой черепицы** и следующим кровельным покрытием:

- голландская черепица (**макс. высота черепицы = 100 мм**)
- черепица типа "Монах и монашка"

Z008451 58,-	Z008449 58,-	Z008450 58,-
-----------------	-----------------	-----------------

№ заказа евро

Монтажные комплекты для накрывного монтажа с заменителем черепицы
Цвет покрытия
Монтажный комплект

Для кровель **без** промежуточной обрешетки (винты длиной **150 мм**).
 Со стропильным анкером для **низкой черепицы**, **эластичный заменитель черепицы** и покрытие для **черепичной кровли** (**макс. высота черепицы = 70 мм**).

черный	черепично-красный	коричневый
ZK01158 70,-	ZK01156 70,-	ZK01157 70,-

MG W

№ заказа евро

Монтажный комплект

Для кровель **без** промежуточной обрешетки (винты длиной **150 мм**).
 Со стропильным анкером для **высокой черепицы**, **эластичный заменитель черепицы** и покрытие для **черепичной кровли** (**макс. высота черепицы = 100 мм**).

ZK01161 81,-	ZK01159 81,-	ZK01160 81,-
-----------------	-----------------	-----------------

№ заказа евро

Монтажный комплект

Для кровель **с** промежуточной обрешеткой (винты длиной **190 мм**).
 Со стропильным анкером для **низкой черепицы**, **эластичный заменитель черепицы** и покрытие для **черепичной кровли** (**макс. высота черепицы = 70 мм**).

ZK01164 70,-	ZK01162 70,-	ZK01163 70,-
-----------------	-----------------	-----------------

№ заказа евро

Монтажный комплект

Для кровель **с** промежуточной обрешеткой (винты длиной **190 мм**).
 Со стропильным анкером для **высокой черепицы**, **эластичный заменитель черепицы** и покрытие для **черепичной кровли** (**макс. высота черепицы = 100 мм**).

ZK01167 81,-	ZK01165 81,-	ZK01166 81,-
-----------------	-----------------	-----------------

№ заказа евро

Максимальная высота черепицы:

Расстояние от верхней кромки стропила или обрешетки до верхней кромки черепицы (гофра).

- Низкая черепица: Например, Франкфуртская черепица пр-ва Braas.
- Высокая черепица: Например, Saphir или Provence пр-ва Braas.

13.4

VITOSOL 300-TM

Отдельные коллекторы - **горизонтальный** монтаж
Система крепления

13.4

Монтажные комплекты "стропильные анкера" для плоских коллекторов			
Монтажные комплекты для надкрышного монтажа			
<p>Система крепления "Стропильные анкера" (универсальная) В следующем составе:</p> <ul style="list-style-type: none"> ■ Стропильные анкера (для низкой или высокой черепицы) ■ Покрытие (черного, черепично-красного или коричневого цвета) ■ Винты для крепления на стропилах ■ Монтажные шины и крепежные элементы <p>Для всех кровельных покрытий (голландской, шиферной, плоской и черепицы "Монах и монашка") и высоких снеговых нагрузок. Проем в черепице выполнить вручную или использовать заменитель черепицы (см. рис.).</p>			
Принадлежности для крепления			
Необходимые принадлежности в соответствии с площадью абсорбера (м ²)	1,51	3,03	MG W
Накрышный монтаж на скатных крышах с использованием системы крепления "Стропильный анкер"			
Для снеговой нагрузки до 2,55 кН/м² и скорости ветра до 150 км/ч			
Монтажный материал для всех видов кровель (монтажные шины и крепежный материал коллекторов/шин)	ZK00577 159,—		№ заказа евро
Необходимое количество монтажных комплектов для кровли (см. раздел "Монтажные комплекты (стропильные анкера) для трубчатых коллекторов"):	<ul style="list-style-type: none"> ■ голландская черепица ■ плоская черепица ■ шифер ■ черепица типа "Монах и монашка" 		
Расстояние между стропилами до 800 мм	4	4	Количество
Указание! При использовании кровельной теплоизоляции крепление стропильных анкеров на стропилах должно выполняться заказчиком. При этом следует учитывать, что в несущую деревянную конструкцию шурупы должны проникать минимум на 120 мм, чтобы обеспечить достаточную несущую способность.			
Крепление без стропильных анкеров (например, для выполняемого заказчиком монтажа на металлических крышах)			MG W
Крепление на металлической крыше Для снеговой нагрузки до 2,55 кН/м ² и скорости ветра до 150 км/ч. Расстояние между стропилами до 800 мм	ZK00578 167,—		№ заказа евро

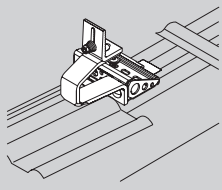
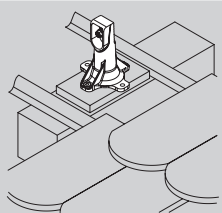
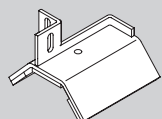
Монтажные комплекты "Стропильный крюк/фланец" для трубчатых коллекторов			
Монтажные комплекты для надкрышного монтажа			
<p>Система крепления "Стропильный крюк" (для кровли из голландской черепицы) В следующем составе:</p> <ul style="list-style-type: none"> ■ стропильные крюки ■ винты для крепления на стропилах ■ опорные уголки (для кровель с промежуточной обрешеткой) ■ монтажные шины и крепежные элементы <p>Для черепичной кровли, отверстие в черепице не является необходимым. Для монтажа на крышах без промежуточной обрешетки без опорного уголка.</p>			
Надкрышный монтаж для голландской черепицы			
Необходимые принадлежности в соответствии с площадью абсорбера (м ²)	1,63	3,26	MG W
<p>Крепежный комплект (со стропильным крюком) Для голландской черепицы без промежуточной обрешетки (для наклонных крыш). Для снеговой нагрузки до 1,25 кН/м². Скорость ветра до 150 км/ч.</p>	ZK00853	244,-	№ заказа евро
<p>Крепежный комплект (со стропильным крюком) Для голландской черепицы с промежуточной обрешеткой (для наклонных крыш). Для снеговой нагрузки до 1,25 кН/м². Скорость ветра до 150 км/ч.</p>	ZK00852	250,-	№ заказа евро
Монтажные комплекты для надкрышного монтажа			
<p>Система крепления со стропильным фланцем (для плоско-черепичной и шиферной кровли) В следующем составе:</p> <ul style="list-style-type: none"> ■ стропильный фланец ■ покрытие (черного или черепично-красного цвета) ■ винты для крепления на стропилах ■ монтажные шины и крепежные элементы <p>Для плоско-черепичных и шиферных кровель.</p>			
Надкрышный монтаж для плоско-черепичной кровли			
Необходимые принадлежности в соответствии с площадью абсорбера (м ²)	1,62	3,26	MG W
<p>Крепежный комплект (со стропильным фланцем) Для плоско-черепичной кровли (для наклонных крыш) с красным покрытием. Для снеговой нагрузки до 1,25 кН/м². Скорость ветра до 150 км/ч.</p>	ZK01357	200,-	№ заказа евро
Надкрышный монтаж для шиферной кровли			
Необходимые принадлежности в соответствии с площадью абсорбера (м ²)	1,62	3,26	MG W
<p>Крепежный комплект (со стропильным фланцем) Для шиферной кровли (для наклонных крыш) с черным покрытием. Для снеговой нагрузки до 1,25 кН/м². Скорость ветра до 150 км/ч.</p>	ZK01355	200,-	№ заказа евро
Надкрышный монтаж для гофрированного листового покрытия			
<p>Система крепления с кровельными зажимами (кровля из гофрированного листового покрытия) В следующем составе:</p> <ul style="list-style-type: none"> ■ кровельные зажимы для кровли из гофрированного листового покрытия (профиль 5/6 или 8) ■ монтажные шины и крепежные элементы <p>Для кровли из гофрированного листового покрытия заказчик предоставляет винты и обеспечивает герметичность относительно крыши.</p>			

13.4

5683627

VITOSOL 300-TM

Отдельные коллекторы - **горизонтальный** монтаж
Система крепления

Монтажные комплекты "Стропильный крюк/фланец" для трубчатых коллекторов		
Надкрышный монтаж для гофрированной листовой кровли		
Необходимые принадлежности в соответствии с площадью абсорбера (м ²)	1,62 3,26	MG W
Крепежный комплект Для кровли из гофрированного листового покрытия, профиль 5 и 6 (для наклонных крыш).	ZK00584 212,-	№ заказа евро
Крепежный комплект Для кровли из гофрированного листового покрытия, профиль 8 (для наклонных крыш).	ZK00585 212,-	№ заказа евро
Монтаж вакуумных трубчатых коллекторов на балконах и фасадах зданий		
Монтаж вакуумных трубчатых коллекторов на балконах и фасадах зданий	1,26	MG W
Крепежный комплект Для монтажа на балконах и фасадах зданий.	ZK00825 195,-	№ заказа евро

Указание!

Горизонтальный монтаж коллекторов мы рекомендуем выполнять для установок, используемых для поддержки отопления.

13.4



**Принадлежности
Монтаж**

Принадлежности

Solar-Divicon (двухтрубная насосная станция для коллекторного контура)

- Клапаны наполнения
- Воздухоотделитель
- 2 термометра
- 2 шаровых крана с обратным клапаном
- Насос
- Расходомер
- Манометр
- Предохранительный клапан (6 бар)
- Теплоизоляция
- Стяжное резьбовое соединение/двойное кольцо круглого сечения 22 мм



MG W

13.5

Solar-Divicon, тип PS 10

С энергоэффективным насосом переменного тока с регулируемой частотой вращения.
Напор: 6,0 метра при расходе 1000 л/ч.
Без контроллера для гелиосистем.

Z012020
789,—

№ заказа
евро

Solar-Divicon, тип PS 10

С энергоэффективным насосом переменного тока с регулируемой частотой вращения.
Напор: 6,0 метра при расходе 1000 л/ч.
Со встроенным электронным модулем SDIO/SM1A.

Z017690
1.136,—

№ заказа
евро

Solar-Divicon, тип PS 10

С энергоэффективным насосом переменного тока с регулируемой частотой вращения.
Напор: 6,0 метра при расходе 1000 л/ч.
Со встроенным Vitosolic 100, тип SD1.

Z012018
1.136,—

№ заказа
евро

Solar-Divicon, тип PS 20

С энергоэффективным насосом переменного тока с регулируемой частотой вращения.
Напор: 6,5 метра при расходе 1500 л/ч.
Без контроллера для гелиосистем.

Z012027
890,—

№ заказа
евро

Гелионасосный узел (однотрубная насосная станция для второго коллекторного контура)

- Клапаны наполнения
- Термометр
- Шаровой кран с обратным клапаном
- Насос
- Расходомер
- Теплоизоляция
- Стяжное резьбовое соединение/двойное кольцо круглого сечения 22 мм



Гелионасосный узел, тип P 10

С энергоэффективным насосом переменного тока с регулируемой частотой вращения.
Напор: 6,0 метра при расходе 1000 л/ч.

Z012022
520,—

№ заказа
евро

Гелионасосный узел, тип P 20

С энергоэффективным циркуляционным насосом переменного тока с регулируемой частотой вращения.
Напор: 6,5 метра при расходе 1500 л/ч.

Z012028
776,—

№ заказа
евро

Предохранительный клапан гелиоустановки (8 бар)

- Для применения в гелиоустановках с коллекторами Vitosol-FM/TM при высоте установки от 20 м
- Для установки в насосной группе Solar-Divicon, тип PS10 (взамен встроенного предохранительного клапана на 6 бар)
- внут. резьба 1/2 x внут. резьба 3/4

ZK02581
41,—

№ заказа
евро

Предохранительный клапан гелиоустановки (8 бар)

- Для применения в гелиоустановках с коллекторами Vitosol-FM/TM при высоте установки от 20 м
- Для установки в насосной группе Solar-Divicon, тип PS20 (взамен встроенного предохранительного клапана на 6 бар)
- внут. резьба 3/4 x внут. резьба 1



ZK02458
27,—

№ заказа
евро

VITOSOL

Принадлежности Монтаж

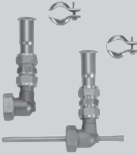
13.5

Принадлежности Монтаж			
Принадлежности			MG W
Тепломер Для гелиоустановок с теплоносителем "Typfocor LS" ■ Для настенного монтажа в комплекте с насосной группой Solar-Divicon , тип PS10. ■ Для монтажа на емкостном водонагревателе с установленной насосной группой Solar-Divicon, тип PS10. ■ Измерение температуры подающей и обратной магистрали. ■ Измерение расхода, номинальный расход 1,5 м³/ч. ■ Индикация количества энергии, тепловой мощности, расхода, температуры подающей и обратной магистрали.	Z013684 651,-	№ заказа евро	
Присоединительный тройник Для Solar-Divicon. Для подключения расширительного бака или стагнационного радиатора в подающей магистрали Solar-Divicon. Стяжное резьбовое соединение/двойное кольцо круглого сечения 22 мм.		7172731 91,-	№ заказа евро
Соединительный трубопровод (гибкий, DN 16, длина 24 метра) ■ Для соединения Solar-Divicon с емкостным водонагревателем гелиоустановки (укорачиваемый). ■ Гофрированная труба из нержавеющей стали с теплоизоляцией.		7143745 859,-	№ заказа евро
Монтажный комплект соединительного трубопровода ■ 2 свертных уголка ■ 2 резьбовых соединения ■ 8 вставных втулок ■ Уплотнения ■ Трубные хомуты			
Монтажный комплект соединительного трубопровода Для подключения к Vitocell 340-M, Vitocell 360-M, Vitocell 140-E и Vitocell 160-E.		7373473 123,-	№ заказа евро
Монтажный комплект соединительного трубопровода Для подключения к Vitocell 100-B объемом 400 и 500 литров.		7373474 123,-	№ заказа евро
Монтажный комплект соединительного трубопровода Для подключения к Vitocell 100-B объемом 300 литров и Vitocell 300-B объемом 300 литров.		7373475 123,-	№ заказа евро
Монтажный комплект для соединительного трубопровода Для подключения к Vitocell 300-B объемом 500 литров.		7373476 123,-	№ заказа евро
Воздухоотделитель (латунь) ■ С автоматическим удалением воздуха и запорным краном. ■ Со стяжным резьбовым соединением (Ø 22 мм).		ZK03779 85,-	№ заказа евро
Воздухоотводчик (латунь) ■ С запорным краном и тройником. ■ Со стяжным резьбовым соединением (Ø 22 мм).		ZK03780 57,-	№ заказа евро

Принадлежности Монтаж		
Принадлежности		MC W
Стяжное резьбовое соединение (латунь) ■ 2 шт. ■ Прямое резьбовое соединение для Ø 22 мм.	7316568 29,—	№ заказа евро
Стяжное резьбовое соединение с воздухоотводчиком (латунь) Прямое резьбовое соединение для Ø 22 мм.	7316263 16,—	№ заказа евро
Присоединительные трубопроводы ■ 2 шт., длина 1000 мм ■ Присоединительный диаметр 22 мм ■ Гофрированная труба из нержавеющей стали ■ Со стяжным резьбовым соединением (Ø 22 мм) ■ С теплоизоляцией (защита от УФ-излучения)	7316252 122,—	№ заказа евро
Подающая и обратная магистраль гелиоустановки (DN 16) ■ 2 гофрированные трубы из нержавеющей стали (длиной по 15 м) ■ С теплоизоляцией и кабелем датчика ■ 4 стяжных резьбовых соединения (Ø 22 мм)	7419567 579,—	№ заказа евро
Подающая и обратная магистраль гелиоустановки (DN 16) ■ 2 гофрированные трубы из нержавеющей стали (длиной по 12 м) ■ С теплоизоляцией и кабелем датчика ■ 4 стяжных резьбовых соединения (Ø 22 мм)	7373478 500,—	№ заказа евро
Подающая и обратная магистраль гелиоустановки (DN 16) ■ 2 гофрированные трубы из нержавеющей стали (длиной по 6 м) ■ С теплоизоляцией и кабелем датчика ■ 4 стяжных резьбовых соединения (Ø 22 мм)	7373477 274,—	№ заказа евро
Принадлежности для соединения остаточных длин подающей и обратной магистрали гелиоустановки (необходимо по 2 шт.)		
Комплект подключений Для соединения линий гелиосистемы с трубопроводом гелиоустановки (гофрированная труба на трубу Ø 22 мм).	7817368 28,—	№ заказа евро
Комплект подключений со стяжным резьбовым соединением (Ø 22 мм) Для соединения линий гелиосистемы с трубопроводом гелиоустановки.	7817369 37,—	№ заказа евро
Комплект для соединения Для соединения / удлинения двух линий гелиосистемы.	7817370 37,—	№ заказа евро
Расширительный бак гелиоустановки, 18 литров, 10 бар Белого цвета. С запорным вентилем и креплением.	7248241 115,—	№ заказа евро
Расширительный бак гелиоустановки, 25 литров, 10 бар Белого цвета. С запорным вентилем и креплением.	7248242 143,—	№ заказа евро
Расширительный бак гелиоустановки, 40 литров, 10 бар Белого цвета. С запорным вентилем и креплением.	7248243 186,—	№ заказа евро
Расширительный бак гелиоустановки, 50 литров, 10 бар Белого цвета. С запорным вентилем и креплением.	7248244 278,—	№ заказа евро
Расширительный бак гелиоустановки, 80 литров, 10 бар Белого цвета. С запорным вентилем и креплением.	7248245 387,—	№ заказа евро
Стагнационный радиатор, тип 21 Для защиты элементов системы от перегрева. ■ Холодопроизводительность при 75/65 °С: 482 Вт ■ Холодопроизводительность при стагнации: 964 Вт	Z007429 238,—	№ заказа евро







13.5

5772498

VITOSOL

Принадлежности Монтаж

13.5

Принадлежности Монтаж			
Принадлежности			MG W
Стагнационный радиатор, тип 33 Для защиты элементов системы от перегрева. ■ Холодопроизводительность при 75/65 °С: 834 Вт ■ Холодопроизводительность при стагнации: 1668 Вт		Z007430 301,-	№ заказа евро
Входной бак ■ Для защиты расширительного бака гелиоустановки от перегрева. ■ 12 литров, 10 бар.		7188623 115,-	№ заказа евро
Прибор контроля защиты от замерзания для теплоносителя		7316074 46,-	№ заказа евро
Балансировочный вентиль Для гидравлической балансировки коллекторных панелей ■ Стяжное резьбовое соединение Ø 22 мм ■ Макс. рабочая температура: 200 °С ■ До 5 коллекторов		ZK01510 182,-	№ заказа евро
Балансировочный вентиль Для гидравлической балансировки коллекторных панелей ■ Стяжное резьбовое соединение Ø 22 мм ■ Макс. рабочая температура: 200 °С ■ От 5 коллекторов		ZK01511 182,-	№ заказа евро
Теплоноситель			MG W
Наполнительная арматура ■ Для промывки, наполнения и опорожнения гелиоустановок. ■ Со стяжными резьбовыми соединениями (Ø 22 мм).		7316261 61,-	№ заказа евро
Наполнительная станция ■ Самовсасывающий роторный насос, 30 л/мин. ■ Грязевой фильтр (со стороны всасывания) ■ Шланг, длина 0,5 м (со стороны всасывания) ■ Соединительный шланг, длина 2,5 м (2 шт.) ■ Транспортный контейнер (используется в качестве емкости для прокачки)		7188625 694,-	№ заказа евро MG N
Тележка для наполнения ■ Самовсасывающий роторный насос, 30 л/мин. ■ Грязевой фильтр (со стороны всасывания) ■ Шланг (со стороны всасывания, длина 0,5 м) ■ Соединительный шланг (2 шт, длиной по 3 метра) ■ Канистра для теплоносителя		7172590 764,-	№ заказа евро MG N
Ручной наполнительный насос гелиосистемы Для пополнения и повышения давления.		ZK02962 102,-	№ заказа евро
Теплоноситель "Tufocor LS" 25 литров в одноразовой емкости. Готовая смесь до -28 °С. Tufocor LS можно смешивать с Tufocor G-LS.		7159727 141,-	№ заказа евро
Теплоноситель "Tufocor LS" 200 литров в одноразовой емкости. Готовая смесь до -28 °С. Tufocor LS можно смешивать с Tufocor G-LS.		7159729 1.132,-	№ заказа евро

Принадлежности		
Теплоноситель		MG W
Теплоноситель "Tyfocor LS Arctic" 25 литров в одноразовой емкости. Готовая смесь до -47 °С.	7172588 116,-	№ заказа евро

Указание!

В качестве дополнительных монтажных принадлежностей использовать стандартные детали, запрещается использование оцинкованных труб, оцинкованных фитингов и графитовых прокладок.

Указание:

- Информацию о насосном узле гелиоустановки в размере DN 32, подключении таких принадлежностей, как воздухоотделитель / соединительные линии гелиосистемы и комплекте подключений более крупных размеров можно получить по запросу.
- Соблюдать требования документации по проектированию гелиосистем и данные о макс. подключаемой площади апертуры.
- Информацию о более крупных расширительных баках гелиоустановок можно получить по запросу.

13.5

VITOSOL

Принадлежности

13.5

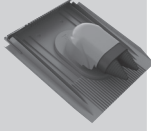
Принадлежности			
Прочее			MG N
Приспособление для переноски плоских коллекторов 4 регулируемых по длине ремня с несущими шинами.		7188503 87,—	№ заказа евро
Приспособление для транспортировки Для монтажа на плоском коллекторе. Для монтажа краном или для использования троса с целью монтажа коллектора или предохранительного крепления на крыше.		ZK01512 27,—	№ заказа евро MG W
Abdeckplane Für Vitosol Flachkollektoren mit Bruttofläche 2,5 m ² Lichtundurchlässige und wiederverwendbare Plane zum Schutz der Kollektoren.		ZK03782 111,—	№ заказа евро MG W
Abdeckplane Für Vitosol Flachkollektoren mit Bruttofläche 2,2 m ² Lichtundurchlässige und wiederverwendbare Plane zum Schutz der Kollektoren.		ZK03783 91,—	№ заказа евро MG W
Брезент (2 шт.) Для Vitosol 300-TM, тип SP3C (1,51 м ²) Воздухонепроницаемый брезент многоразового использования для защиты коллекторов.		ZK02009 49,—	№ заказа евро
Брезент (2 шт.) Для Vitosol 300-TM, тип SP3C (3,03 м ²) Воздухонепроницаемый брезент многоразового использования для защиты коллекторов.		ZK02010 58,—	№ заказа евро
Проход через кровлю для трубопровода гелиоустановки (черепично-красного цвета) ■ Для подающей и обратной магистрали гелиоустановки ■ Поворотный проход для трубопровода, подключение снизу, слева или справа ■ Для черепичной кровли		ZK02013 160,—	№ заказа евро MG W
Проход через кровлю для трубопровода гелиоустановки (черного цвета) ■ Для подающей и обратной магистрали гелиоустановки ■ Поворотный проход для трубопровода, подключение снизу, слева или справа ■ Для черепичной кровли		ZK02014 160,—	№ заказа евро MG W
Проход через кровлю для трубопровода гелиоустановки (коричневого цвета) ■ Для подающей и обратной магистрали гелиоустановки ■ Поворотный проход для трубопровода, подключение снизу, слева или справа ■ Для черепичной кровли		ZK02015 160,—	№ заказа евро MG W
Комплект для контроля гелиоустановки Для ввода в эксплуатацию, техобслуживания и проверки функционирования термических гелиоустановок: ■ ручной рефрактометр ■ цифровой мультиметр ■ манометр ■ компас ■ индикаторная бумага для определения значения pH ■ таблички проверок и указаний		7248299 273,—	№ заказа евро



► Информацию о емкостных водонагревателях для гелиосистем см. в регистре 17.

► Информацию о модулях свежей воды см. в регистре 17.

► Информацию о контроллерах для гелиосистем см. в регистре 13.6.

Контроллеры для гелиосистем

– модуль управления гелиоустановкой
– Vitosolic 100

			
Приготовление горячей воды гелиоустановкой и поддержка отопления		MG W	
<p>Модуль управления гелиоустановкой, тип SM1 Модуль расширения функциональных возможностей в корпусе для настенного монтажа. Электронный контроллер с управлением по разности температур для бивалентного приготовления горячей воды и поддержки отопления помещений гелиоколлекторами в сочетании с водогрейными котлами для жидкого и газообразного топлива.</p> <ul style="list-style-type: none"> ■ С расчетом баланса энергии и системой диагностики. ■ Управление и отображение данных производится с помощью контроллера водогрейного котла. ■ Нагрев двух потребителей через одну коллекторную панель. ■ Вторая регулировка по разности температур. ■ Термостатная функция для догрева или использования излишнего тепла. ■ Регулировка частоты вращения насоса контура гелиоустановки с входом широтно-импульсного управления (пр-ва Grundfos и Wilo). ■ Подавление догрева емкостного водонагревателя водогрейным котлом независимо от энергоотдачи гелиоустановки. ■ Подавление догрева в режиме отопления водогрейным котлом при поддержке отопления. ■ Нагрев ступени предварительного нагрева солнечной установкой (для емкостных водонагревателей объемом от 400 литров). <p>Заказать погружной датчик температуры (№ заказа 7438702), если должны быть реализованы следующие функции:</p> <ul style="list-style-type: none"> ■ Для переключения циркуляции в установках с 2 емкостными водонагревателями. ■ Для переключения обратной магистрали между водогрейным котлом и буферной емкостью. ■ Для нагрева дополнительных потребителей. <p>Для расширения функциональности контроллеров котлового контура:</p> <ul style="list-style-type: none"> ■ Vitotronic 100, тип GC1B, HC1A, HC1B, KC2B, KC4B, CC11, CC1E ■ Vitotronic 200, тип GW1B, HO1A, HO1B, HO2B, HO2C, KO1B, KO2B, KW6A, KW6B, WO1C, CO11, CO1E ■ Vitotronic 300, тип GW2B, MW1B, MW2B, CM11, CM1E 		<p>Z014470 510,-</p>	<p>№ заказа евро</p>

13.6

Комплект поставки: Модуль управления гелиоустановкой с

- датчиком температуры коллектора
- датчиком температуры емкостного водонагревателя

Vitosolic 100		MG W	
<p>Vitosolic 100, тип SD1 Электронный контроллер с управлением по разности температур для бивалентного режима приготовления горячей воды с помощью гелиоколлекторов и жидкотопливных, газовых и твердотопливных водогрейных котлов.</p> <ul style="list-style-type: none"> ■ Для настенного монтажа. ■ С датчиком температуры коллектора и датчиком температуры емкостного водонагревателя. ■ С цифровой индикацией температуры, расчетом баланса энергии и системой диагностики. ■ Регулировка частоты вращения насоса контура гелиоустановки посредством передачи пакета импульсов или насоса контура гелиоустановки с входом широтно-импульсного управления (пр-ва Grundfos, Wilo). ■ В отопительных установках с шиной KM-BUS: Подавление догрева емкостного водонагревателя водогрейным котлом. Нагрев ступени предварительного нагрева гелиоустановкой (для емкостных водонагревателей объемом от 400 литров). ■ В отопительных установках без шины KM-BUS: Подавление догрева емкостного водонагревателя водогрейным котлом. 		<p>Z007387 457,-</p>	<p>№ заказа евро</p>

Комплект поставки: Vitosolic 100 с

- датчиком температуры коллектора
- датчиком температуры емкостного водонагревателя

Контроллеры для гелиосистем

– Vitosolic 200

13.6

Vitosolic 200		MG W
<p>Vitosolic 200, тип SD4 Электронный контроллер с управлением по разности температур для бивалентного приготовления горячей воды или бивалентного приготовления горячей воды и нагрева воды в плавательном бассейне или поддержка отопления помещений гелиоколлекторами и жидкотопливными, газовыми и твердотопливными водогрейными котлами.</p> <ul style="list-style-type: none">■ Для установок с макс. 4 потребителями.■ Для настенного монтажа.■ С датчиком температуры коллектора и двумя датчиками температуры.■ С цифровой индикацией температуры, расчетом баланса энергии и системой диагностики.■ Регулировка частоты вращения насосов контура гелиоустановки посредством передачи пакета импульсов или насосов контура гелиоустановки с входом широтно-импульсного управления (пр-ва Grundfos, Wilo).■ С возможностью подключения тепломера и/или солнечного элемента.■ Возможность регистрации рабочих параметров гелиоустановки с помощью карты памяти SD (объемом до 32 ГБ, файловая система FAT).■ В отопительных установках с шиной KM-BUS: Подавление догрева емкостного водонагревателя водогрейным котлом. Нагрев ступени предварительного нагрева гелиоустановкой (для емкостных водонагревателей объемом от 400 литров).■ В отопительных установках без шины KM-BUS: Подавление догрева емкостного водонагревателя водогрейным котлом.		Z007388 789,- № заказа евро

Комплект поставки: Vitosolic 200 с

- датчиком температуры коллектора
- 2 датчиками температуры

Принадлежности	Варианты контроллеров			
Прочее				MG W
Вспомогательный контактор Контактор в компактном корпусе. С 4 размыкающими и 4 замыкающими контактами. С клеммной колодкой для кабеля заземления. Номинальный ток: АС1 16 А, АС3 9 А. Напряжение катушки: 230 В/50 Гц.	7814681			№ заказа евро
	167,—			
Датчики				MG W
Погружной датчик температуры (NTC 10 кОм) <ul style="list-style-type: none"> ■ Для измерения температуры в погружной гильзе. ■ С соединительным кабелем (длина 5,8 м) и штекером. 	7438702			№ заказа евро
	90,—	—		
Погружной датчик температуры (NTC 10 кОм) С соединительным кабелем (длина 3,8 м), без штекера. Для установки в емкостный водонагреватель, буферную емкость отопительного контура, мультивалентную буферную емкость. <ul style="list-style-type: none"> ■ Для переключения циркуляции в установках с 2 емкостными водонагревателями. ■ Для переключения обратной магистрали между водогрейным котлом и буферной емкостью. ■ Для нагрева дополнительных потребителей. ■ Для теплового балансирования (измерение температуры обратной магистрали). 	—	7426247		№ заказа евро
		87,—		
Датчик температуры коллектора (NTC 20 кОм) Погружной датчик температуры. С соединительным кабелем (длина 2,5 м), без штекера. <ul style="list-style-type: none"> ■ Для установок с 2 коллекторными панелями. ■ Для теплового балансирования (измерение температуры подающей магистрали). 	—	7831913		№ заказа евро
		62,—		MG E
Погружная гильза из нержавеющей стали R ½, длина 200 мм. Входит в комплект поставки емкостных водонагревателей Viessmann.	7819693			№ заказа евро
	56,—			
Гелиоустановка				MG W
Тепломер 06 Номинальный расход 0,6 м³/ч. С двумя погружными гильзами (G ½, длина 45 мм) и волюмометром с резьбовым соединением.	—	7418206		№ заказа евро
		269,—		
Тепломер 15 Номинальный расход 1,5 м³/ч. С двумя погружными гильзами (G ½, длина 45 мм) и волюмометром с резьбовым соединением.	—	7418207		№ заказа евро
		269,—		
Тепломер 25 Номинальный расход 2,5 м³/ч. С двумя погружными гильзами (G ½, длина 60 мм) и волюмометром с резьбовым соединением.	—	7418208		№ заказа евро
		269,—		
Тепломер 35 Номинальный расход 3,5 м³/ч. С двумя погружными гильзами (G ½, длина 60 мм) и волюмометром с резьбовым соединением.	—	7418209		№ заказа евро
		644,—		

13.6

5829936

Контроллеры для гелиосистем

Принадлежности

13.6

Принадлежности	Варианты контроллеров		
	<div style="display: flex; justify-content: space-around;"> <div style="transform: rotate(-45deg); font-size: small;">Модуль управления гелиоустановкой</div> <div>Vitosolic 100</div> <div>Vitosolic 200</div> </div>		
Гелиоустановка	MG W		
Тепломер 60 Номинальный расход 6,0 м³/ч. С двумя погружными гильзами (G ½, длина 60 мм) и волюмометром с резьбовым соединением.	–	7418210 644,–	№ заказа евро
Солнечный элемент Солнечный элемент CS10, с соединительным кабелем (длина 2,3 метра) и универсальным креплением, без штекера. <ul style="list-style-type: none"> ■ Для измерения интенсивности солнечного излучения. ■ Для управления насосом байпасного контура. 	–	7408877 72,–	№ заказа евро
Большой дисплей Для визуализации температуры коллектора и водонагревателя, а также количества получаемого тепла. С блоком питания.	–	7438325 2.050,–	№ заказа евро
Защитный ограничитель температуры	MG W		
Защитный ограничитель температуры <ul style="list-style-type: none"> ■ Для установки в емкостный водонагреватель. С термостатической системой. ■ Требуется, если на 1 м² площади теплообмена приходится меньше 40 литров объема водонагревателя. Тем самым надежно предотвращается рост температуры в емкостном водонагревателе выше 95 °С. ■ С погружной гильзой из нержавеющей стали G ½, длина 200 мм. 	Z001889 149,–		№ заказа евро
Терморегулятор / термореле	MG W		
Терморегулятор <ul style="list-style-type: none"> ■ С погружной гильзой из нержавеющей стали G ½, длина 200 мм. ■ Диапазон настройки: 30 - 80 °С 	Z001887 149,–		№ заказа евро
Ограничитель давления Для контроля давления в гелеоконтуре. Применяется в установках, установленных на территориях с особыми, экологическими требованиями к защите воды от загрязнений, а так же в больших установках с гелеоконуром наполнением более 220 л. <ul style="list-style-type: none"> ■ Настройка давления от 0 до 10 бар ■ Настройка от 5 до 90 % от номинального давления ■ Сухой контакт сигнализации об аварии ■ Совместим с теплоносителями (Tyfocor L/LS) ■ Подключения G 1/4 ■ Макс. рабочая температура 120 °С 	ZK03781 2.139,–		№ заказа евро
Принадлежности	MG W		
Терморегулятор <ul style="list-style-type: none"> ■ С термостатической системой. ■ С комплектом для монтажа на емкостном водонагревателе или на стене. ■ Диапазон настройки 30 - 60 °С, возможна перенастройка до 110 °С. ■ Длина капиллярной трубки 1400 мм, чувствительный элемент с Ø 6 мм. ■ Без погружной гильзы. Для Vitocell 100-V, Vitocell 100-B, Vitocell 300-V, Vitocell 300-B, Vitocell 340-M и 360-M.	7151989 113,–		№ заказа евро

Принадлежности для емкостного водонагревателя гелиосистемы и контроллера Vitotronic напольных водогрейных котлов			
Принадлежности			MG W
<p>Вертный уголок Для монтажа датчика температуры емкостного водонагревателя при работе гелиоустановки.</p> <ul style="list-style-type: none"> ■ Vitocell 100-V, тип CVA, CVAA объем 160 - 300 литров. ■ Vitocell 300-V, тип EVIA-A, объем 200 и 300 литров. ■ Vitocell 300-B, тип EVBA-A, объем 300 литров. 	7175213 32,-	№ заказа евро	
<p>Вертный уголок Для монтажа датчика температуры емкостного водонагревателя при работе гелиоустановки с</p> <ul style="list-style-type: none"> ■ Vitocell 100-V, тип CVA, объем 500 литров. ■ Vitocell 300-V, тип EVIA-A, объем 500 литров. ■ Vitocell 300-B, тип EVBA-A, объем 500 литров. 	7175214 32,-	№ заказа евро	
<p>Вертный уголок Для монтажа датчика температуры емкостного водонагревателя при работе гелиоустановки с</p> <ul style="list-style-type: none"> ■ Vitocell 100-V, тип CVA, CVAA объем 750 и 1000 литров. 	7219729 32,-	№ заказа евро	
<p>Заглушка для емкостного водонагревателя Для монтажа защитного ограничителя температуры, с патрубком R ¼.</p> <ul style="list-style-type: none"> ■ Vitocell 300-V ■ Vitocell 300-B 	7219650 150,-	№ заказа евро	
<p>Электронная плата В сочетании со следующими контроллерами Vitotronic для подавления догрева емкостного водонагревателя водогрейным котлом и для реализации дополнительной функции для приготовления горячей воды.</p> <ul style="list-style-type: none"> ■ Для Vitotronic 200, тип KW1, с № заказа 7450351 и 7450740. ■ Для Vitotronic 200, тип KW2, с № заказа 7450352 и 7450750. ■ Для Vitotronic 300, тип KW3, с № заказа 7450353 и 7450760. 	7828192 117,-	№ заказа евро	
<p>Электронная плата В сочетании со следующими контроллерами Vitotronic для подавления догрева емкостного водонагревателя водогрейным котлом и для реализации дополнительной функции для приготовления горячей воды.</p> <ul style="list-style-type: none"> ■ Для Vitotronic 200, тип GW1, с № заказа 7143006. ■ Для Vitotronic 300, тип GW2, с № заказа 7143156. 	7831930 138,-	№ заказа евро MG E	
<p>Электронная плата В сочетании со следующими контроллерами Vitotronic для подавления догрева емкостного водонагревателя водогрейным котлом и для реализации дополнительной функции для приготовления горячей воды.</p> <ul style="list-style-type: none"> ■ Для Vitotronic 333, тип MW1, с № заказа 7143421. 	7828194 114,-	№ заказа евро	

13.6

13.6

15 Vitovent 300/300-W

15

VITOVENT 300-W

Квартирная система вентиляции с рекуперацией тепла
- настенная



15.1

Vitovent 300-W

Квартирная система вентиляции с рекуперацией тепла, для вентиляции жилых помещений в зависимости от потребности очищенным и подогретым наружным воздухом.

Vitovent 300-W, 325 м³/ч и 400 м³/ч с интегрированной байпасной схемой и регистром предварительного подогрева воздуха

- Обеспечивает приятный и здоровый климат в помещении.
- Уменьшение неприятных запахов.
- Всеобъемлющая настройка цифровой панелью управления.
- Контроль влажности предотвращает повреждение строительных материалов.
- Закрытые окна обеспечивают повышенный уровень безопасности от проникновения и защищают от шума.
- Очистка поступающего снаружи воздуха является важным фактором для лиц, страдающих аллергическими заболеваниями.
- Экономичные двигатели постоянного тока с постоянным объемным расходом и балансное регулирование позволяют поддерживать стабильный поток воздуха независимо от статического давления.
- Высокий коэффициент теплопередачи позволяет свести к минимуму потери тепла при воздухообмене и снизить затраты на отопление.

VITOVENT 300-W

Приточно-вытяжная вентиляционная установка с рекуперацией тепла
- настенная

15.1

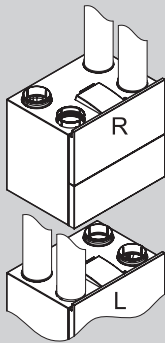
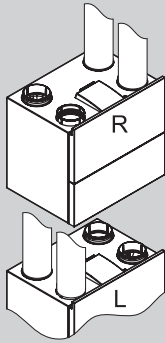
Приточно-вытяжные вентиляционные установки					
Тип	H32S C325 (R)	H32S C325 (L)	H32S C400 (R)	H32S C400 (L)	MG W
<p>Vitovent 300-W Центральное квартирное вентиляционное устройство с рекуперацией тепла, объемный расход воздуха до 325 м³/ч.</p> <ul style="list-style-type: none"> ■ Для жилья с жилой площадью до 320 м² ■ Правая модель (R) подключение наружного/уходящего воздуха справа, левая модель (L) подключение наружного/уходящего воздуха слева ■ 4 патрубка DN 160 для наружного, приточного, уходящего и удаляемого воздуха ■ Настенный монтаж (вертикальный монтаж с принадлежностями) ■ Регулирование баланса ■ Постоянное регулирование объемного расхода ■ Летний байпас (100 %) ■ Встроенная электрическая секция предварительного нагрева (регулируется в зависимости от потребности макс. до 1 кВт) ■ Сухой сифон <p><i>Для эксплуатации Vitovent необходимо одновременно заказать панель управления.</i></p>		Z019040 2.484,-	Z019041 2.484,-	-	№ заказа евро
<p>Vitovent 300-W Центральное квартирное вентиляционное устройство с рекуперацией тепла, объемный расход воздуха до 400 м³/ч.</p> <ul style="list-style-type: none"> ■ Для жилья с жилой площадью до 440 м² ■ Правая модель (R) подключение наружного/уходящего воздуха справа, левая модель (L) подключение наружного/уходящего воздуха слева ■ 4 патрубка DN 160 для наружного, приточного, уходящего и удаляемого воздуха ■ Настенный монтаж (вертикальный монтаж с принадлежностями) ■ Регулирование баланса ■ Постоянное регулирование объемного расхода ■ Летний байпас (100 %) ■ Встроенная электрическая секция предварительного нагрева (регулируется в зависимости от потребности макс. до 1 кВт) ■ Сухой сифон <p><i>Для эксплуатации Vitovent необходимо одновременно заказать панель управления.</i></p>		-	Z019042 3.027,-	Z019043 3.027,-	№ заказа евро
Технические характеристики					
Объемный расход воздуха	325	325	400	400	м³/ч
Вид теплообменника	перекрестно-противоточный				
Тип фильтра (наружный/уходящий воздух)	G4/G4 F7/G4	G4/G4 F7/G4	G4/G4 F7/G4	G4/G4 F7/G4	
Рекуперация тепла	до 98	до 98	до 99	до 99	%
Длина	560	560	560	560	мм
Высота	650	650	650	650	мм
Ширина	750	750	750	750	мм
Конденсатоотводчик	X	X	X	X	
■ Необходим (сухой сифон в комплекте поставки)					
Компоненты сертифицированы Институтом домов с пассивным энергопотреблением	X	X	X	X	

Указание для типа фильтра!

G4 = ISO Coarse 60 %

F7 = ISO ePM1 50 %

M5 = ISO ePM10 50 %

VITOVENT 300-W





Приточно-вытяжная вентиляционная установка с рекуперацией тепла
- настенная

Принадлежности				
Панели управления				
Тип		H32S C325	H32S C400	MG W
Кабель подключения Vitocal/Vitivent Соединительный кабель между Vitivent и контроллером Vitotronic 200, тип WO1C (длина 6 м). <ul style="list-style-type: none"> ■ для управления Vitivent 300-W с контроллером Vitotronic 200, тип WO1C <ul style="list-style-type: none"> - графический дисплей с подсветкой с пояснительным текстом - дневная и недельная временные программы - переключатель выбора программ - индикатор замены фильтра ■ совместное использование принадлежностей для управления 		ZK02789 45,-		№ заказа евро
Панель управления вентустановкой, тип LB1 Графическая панель управления с подсветкой для Vitivent <ul style="list-style-type: none"> ■ дневная и недельная временные программы ■ 4-ступенчатый переключатель ■ выбор программы ■ индикатор замены фильтра ■ параметрирование с пояснительными текстами ■ кабель подключения (длина 6 м) 		 Z015318 276,-		№ заказа евро
Принадлежности регулировки объемного расхода				
Тип		H32S C325	H32S C400	MG W
Датчик влажности (центральный) <ul style="list-style-type: none"> ■ установка в вытяжном канале (сборный вентканал) ■ режим работы вентустановки с минимально необходимым расходом для удаления влажности из помещения ■ до 10% экономии энергии благодаря автоматической регулировке 		ZK02539 252,-		№ заказа евро

15.1

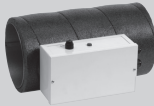
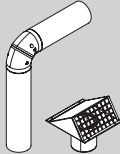
VITOVENT 300-W

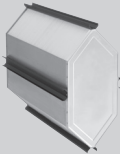
Приточно-вытяжная вентиляционная установка с рекуперацией тепла
- настенная

Принадлежности				
Принадлежности регулировки объемного расхода				
Тип		H32S C325	H32S C400	MG W
Датчик CO₂, подключение кабелем Для управления приточно-вытяжной вентустановкой в зависимости от концентрации CO ₂ . <ul style="list-style-type: none"> ■ монтаж в помещении ■ 1 датчик для измерения CO₂ ■ режим работы вентустановки с минимально необходимым расходом для удаления влажности и CO₂ из помещения ■ до 10% экономии энергии благодаря автоматической регулировке 		ZK05282 334,-	№ заказа евро	
Принадлежности				
Тип		H32S C325	H32S C400	MG W
Электрический регистр предварительного нагрева Совместим с патрубком подключения приточно-вытяжной вентустановки. <ul style="list-style-type: none"> ■ дополнительный регистр предварительного нагрева воздуха для непрерывной работы вентустановки при очень низких температурах наружного воздуха ■ со штекерами ■ с электронной регулировкой мощности до 1 кВт 		ZK05283 546,-	ZK05284 546,-	№ заказа евро
Проход для наружного или удаляемого воздуха в компактном исполнении <ul style="list-style-type: none"> ■ для прохода воздуха через стену со смонтированной установкой. ■ трубы и муфты из вспененного полипропилена ■ проход через наружную стену белого цвета, с решеткой для защиты от птиц 		ZK01840 271,-	ZK01841 291,-	№ заказа евро
Проход для наружного или удаляемого воздуха в компактном исполнении <ul style="list-style-type: none"> ■ комбинированный проход для наружного/удаляемого воздуха в одном элементе ■ с проходом через стену ■ DN 160/DN 180 ■ из нержавеющей стали 		ZK03034 379,-	ZK03035 412,-	№ заказа евро
Энтальпийный теплообменник <ul style="list-style-type: none"> ■ для рекуперации тепла и влажности из удаляемого воздуха ■ устанавливается вместо идущего в состоянии при поставке перекрестно-противоточного теплообменника ■ антибактериальный эффект ■ понижает границу замерзания теплообменника 		ZK05285 1.984,-		№ заказа евро
Монтажный цоколь Для напольной установки Vitovent 300-W		ZK05286 218,-		№ заказа евро

15.1

Принадлежности

Фильтр для Vitovent 300-W

Тип

H32S
C325

H32S
C400

MG W

Комплект фильтров тонкой очистки ViPure для приточно-вытяжного устройства

Комплект для одной замены фильтров.

- 1 фильтр приточного воздуха F7 / ISO ePM1 50 %
- 1 фильтр уходящего воздуха G4 / ISO Coarse 60 %



ZK05287
54,-

№ заказа
евро

Комплект фильтров тонкой очистки ViPure для приточно-вытяжного устройства с энтальпийным теплообменником

Комплект для одной замены фильтров.

- 1 фильтр приточного воздуха F7 / ISO ePM1 50 %
- 1 фильтр уходящего воздуха M5 / ISO ePM10 50 %



ZK05288
44,-

№ заказа
евро

Комплект фильтров грубой очистки ViPure для приточно-вытяжного устройства

Комплект для одной замены фильтров.

- 1 фильтр приточного воздуха G4 / ISO Coarse 60 %
- 1 фильтр уходящего воздуха G4 / ISO Coarse 60 %



ZK05289
35,-

№ заказа
евро

15.1

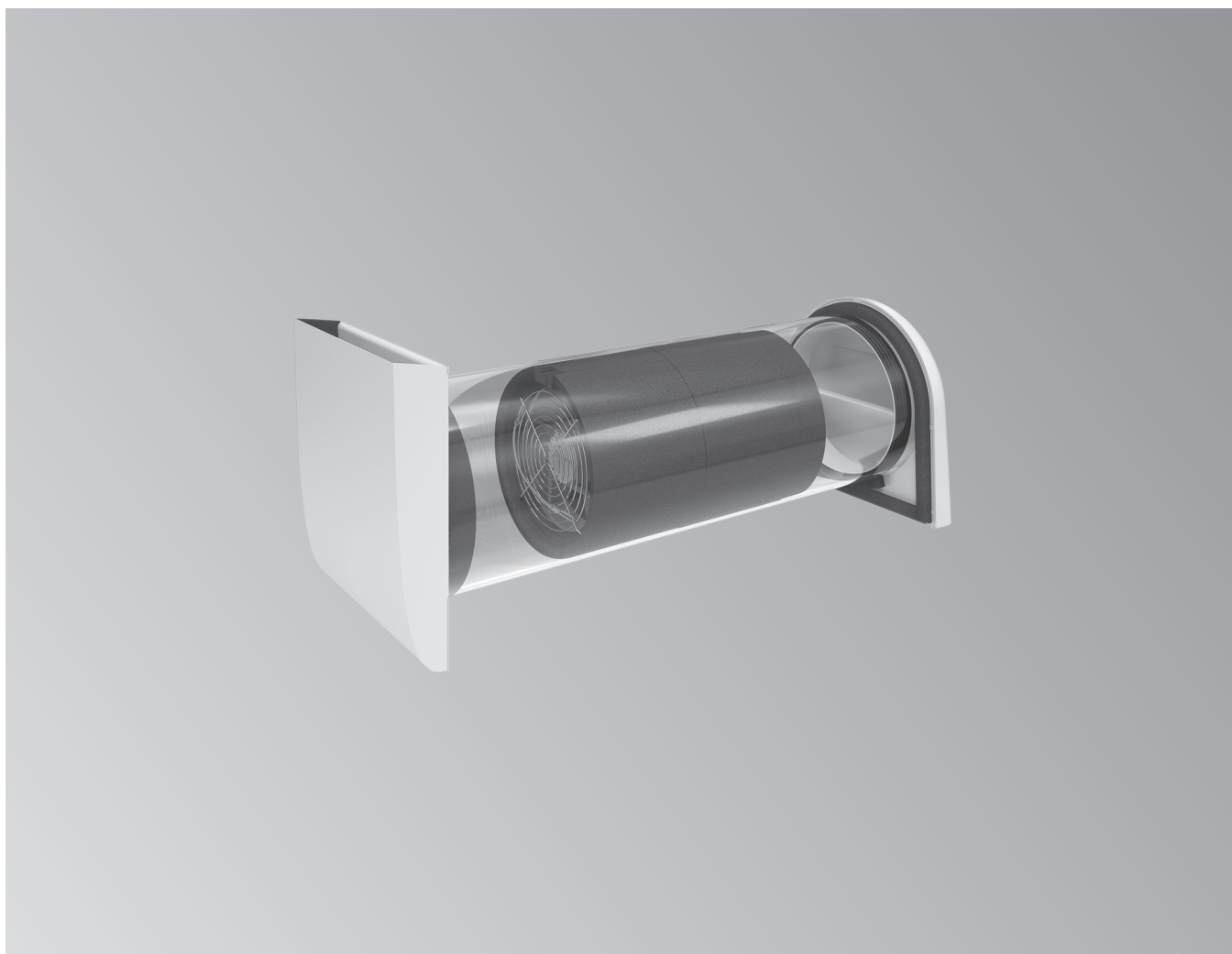
**15.2****Vitovent 050-D****Тип H20E A43**

- объемный расход воздуха до 43 м³/ч
- от 2 до 6 установок и одна панель управления образуют вентгруппу
- реверсивный режим работы
- одновременная рекуперация тепла и влаги с помощью интегрированного очищаемого керамического накопителя тепла
- обслуживание со стороны комнаты без применения инструментов
- простой монтаж со стандартным диаметром отверстия Ø 162 мм

- экономия энергии благодаря рекуперации тепла
- надежная защита от влаги, без необходимости регулярного проветривания
- простое управление вращением ручки или большими кнопками
- проходной режим для охлаждения в летние ночи
- монтаж в два шага с помощью наборов
- электроразводка звездой
- подключение без соблюдения полярности

VITOVENT 050-D

вентиляционная установка с рекуперацией тепла
для отдельных комнат или квартир

Приточно-вытяжная вентиляционная установка (децентрализованная)		
Приточно-вытяжная вентиляционная установка		
Тип	H20E A43	MG W
Vitovent 050-D, тип H20E A43 <ul style="list-style-type: none"> ■ 1 вентиляционный блок для настенного монтажа ■ вентилятор ■ накопитель тепла ■ декоративный колпак с внутренней стороны (белый) ■ фильтр (G3) <i>Гильза для стены и наружный декоративный колпак должны быть включены в заказ.</i>		Z015395 331,— № заказа евро
Технические данные		
Объемный расход <ul style="list-style-type: none"> ■ ступень 1 ■ ступень 2 ■ ступень 3 ■ ступень 4 	16 22 30 43	м³/ч м³/ч м³/ч м³/ч
Коэффициент рекуперации (рекуперация тепла и влаги)	до 90	%
Класс защиты	IP 42	
Минимальный диаметр отверстия	162	мм
Размеры внутреннего декоративного колпака <ul style="list-style-type: none"> ■ ширина ■ высота ■ глубина 	190 214 40	мм мм мм

15.2

Приточно-вытяжная вентиляционная установка (децентрализованная)			
Стенные гильзы			MG W
<p>Стенная гильза, круглого сечения (для замены)</p> <ul style="list-style-type: none"> ■ монтажная гильза длиной 500 мм (укорачиваемая) ■ Ø 160 мм 		ZK02707 50,-	№ заказа евро
<p>Монтажный комплект для оконного проема</p> <ul style="list-style-type: none"> ■ неброский внешний вид и высокая степень шумоизоляции ■ стенные элементы ■ монтажная гильза (укорачиваемая) ■ заглушки ■ наружная решетка, уменьшает паразитную тягу. 		ZK04641 271,-	№ заказа евро
<p>Стенная гильза, круглого сечения</p> <ul style="list-style-type: none"> ■ монтажная гильза длиной 700 мм (укорачиваемая) ■ Ø 160 мм ■ заглушки 		ZK02708 64,-	№ заказа евро
<p>Наружный декоративный колпак</p> <ul style="list-style-type: none"> ■ наружный декоративный колпак (белого цвета), уменьшает паразитную тягу 		ZK03627 130,-	№ заказа евро
<p>Наружный декоративный колпак из нержавеющей стали</p> <ul style="list-style-type: none"> ■ наружный декоративный колпак (нерж.сталь), уменьшает паразитную тягу 		ZK03629 195,-	№ заказа евро
<p>Монтажный комплект прямоугольного сечения</p> <ul style="list-style-type: none"> ■ блок для установки стеновой гильзы круглого сечения с наружным декоративным колпаком ■ уклон 3 % для надежного монтажа ■ материал: Neopor 		ZK02713 54,-	№ заказа евро

15.2







Указание!



Для монтажа Vitovent должна быть заказана одна из вышеописанных стеновых гильз.

VITOVENT 050-D

Принадлежности

15.2

Приточно-вытяжная вентиляционная установка (децентрализованная)			
Панели управления			MG W
Поворотный регулятор <ul style="list-style-type: none"> панель управления с простым и понятным дизайном индикатор замены фильтра монтажная рамка для настенного монтажа Подключение до 6 приборов Vitovent 050-D		ZK03626 66,-	№ заказа евро
Панель управления <ul style="list-style-type: none"> панель управления с понятной структурой управления и простым выбором режима работы интегрированный датчик влажности индикатор замены фильтра монтажная рамка для настенного монтажа Подключение до 6 приборов Vitovent 050-D		ZK02952 134,-	№ заказа евро
Блок питания для скрытого монтажа <ul style="list-style-type: none"> управление до 6 Vitovent 050-D от каждого блока питания с помощью панели управления электроразводка звездой 		ZK02953 100,-	№ заказа евро
Блок питания для монтажа на DIN-рейку <ul style="list-style-type: none"> управление до 6 Vitovent 050-D от каждого блока питания с помощью панели управления электроразводка звездой 		ZK02954 100,-	№ заказа евро
Принадлежности			MG W
Комплект для шумоизоляции <ul style="list-style-type: none"> установка внутри вентустановки для снижения шума уменьшение шума от вентилятора и наружных шумов 		ZK02955 33,-	№ заказа евро
Вытяжные вентиляторы			MG W
Vitovent 100-D, тип E200 A68 <ul style="list-style-type: none"> вытяжной вентилятор, макс. объемный расход 68 м³/ч модуль влажности с управлением выбегом для монтажа на стене или потолке запираемая внутренняя заслонка размеры внутреннего декоративного колпака <ul style="list-style-type: none"> ширина 197 мм высота 197 мм глубина 40 мм 		ZK02705 189,-	№ заказа евро
Vitovent 100-D, тип E100 A68 <ul style="list-style-type: none"> вытяжной вентилятор, макс. объемный расход 68 м³/ч управление выбегом по времени для монтажа на стене или потолке запираемая внутренняя заслонка размеры внутреннего декоративного колпака <ul style="list-style-type: none"> ширина 197 мм высота 197 мм глубина 40 мм 		ZK02706 167,-	№ заказа евро

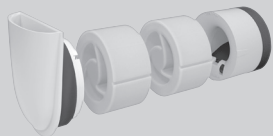





Приточно-вытяжная вентиляционная установка (децентрализованная)			
Вытяжные вентиляторы			MG W
Набор для неотделанных стен, стенная гильза круглого сечения с запорным клапаном <ul style="list-style-type: none"> ■ стенная гильза длиной 500 мм ■ Ø 104 мм ■ запорный клапан ■ заглушки 	ZK02717 43,-	№ заказа евро	
Набор для неотделанных стен, стенная гильза круглого сечения (для замены) <ul style="list-style-type: none"> ■ Ø 104 мм ■ 500 мм 	ZK02718 19,-	№ заказа евро	
Сборник конденсата Линия отвода конденсата при потолочном монтаже	ZK02720 62,-	№ заказа евро	
Фильтры			MG W
Комплект фильтров <ul style="list-style-type: none"> ■ фильтры G3 ■ 4 штуки 	ZK02956 30,-	№ заказа евро	
Комплект фильтров тонкой очистки <ul style="list-style-type: none"> ■ фильтры F7 ■ 4 штуки 	ZK02957 44,-	№ заказа евро	
Проход для наружного воздуха			MG W
Проход для наружного воздуха для Vitovent 050-D <ul style="list-style-type: none"> ■ Для монтажа в наружной стене ■ Проход для наружного воздуха с регулировкой до 26 м³/ч ■ Внутренний декоративный колпак ■ Звукоизолирующая насадка из 2 частей ■ Устройство защиты от ветрового давления с фильтром предварительной очистки Требуется круглая гильза для стены и наружный декоративный колпак.	 Z017813 146,-	№ заказа евро	

15.2

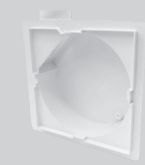
VITOVENT 050-D

Принадлежности

15.2

Принадлежности			
Вытяжные вентиляторы			MC W
Для внутренних влажных помещений			
<p>Vitovent 100-D, тип E300</p> <ul style="list-style-type: none"> ■ Универсальный вытяжной вентилятор с внутренним декоративным колпаком, белого цвета ■ Для внутренних влажных помещений, например, ванной, туалета или кухни ■ Размеры внутреннего декоративного колпака: <ul style="list-style-type: none"> - ширина 260 мм - высота 260 мм - глубина 55 мм <p><i>Требуется корпус для скрытого монтажа и модуль управления.</i></p>		<p>Z017684 167,-</p> <p>№ заказа евро</p>	
<p>Пластиковый корпус для скрытого монтажа</p> <ul style="list-style-type: none"> ■ Плоский пластиковый корпус для скрытого монтажа ■ Присоединительный патрубок DN 75 ■ В комплекте с штукатурной крышкой ■ Размеры: <ul style="list-style-type: none"> - ширина 270 мм - высота 270 мм - глубина 85 мм <p><i>Только для Vitovent 100-D, тип E300.</i></p>		<p>ZK04629 36,-</p> <p>№ заказа евро</p>	
<p>Пластиковый корпус для скрытого монтажа в противопожарном исполнении</p> <ul style="list-style-type: none"> ■ Плоский пластиковый корпус из противопожарных плит, изготовленных из силиката кальция ■ Присоединительный патрубок DN 75 ■ В комплекте с штукатурной крышкой ■ Размеры: <ul style="list-style-type: none"> - ширина 255 мм - высота 255 мм - глубина 85 мм <p><i>Только для Vitovent 100-D, тип E300</i></p>		<p>ZK04630 79,-</p> <p>№ заказа евро</p>	
<p>Одноступенчатый модуль управления, тип E-N</p> <ul style="list-style-type: none"> ■ Объемный расход воздуха 60 м³/ч ■ Регулируемая задержка включения и инерционный выбег <p><i>Для применения в комбинации с Vitovent 100-D, тип H00E и Vitovent 050-D, тип H20E.</i></p>		<p>ZK04631 79,-</p> <p>№ заказа евро</p>	
<p>Одноступенчатый модуль управления, тип E-N-F</p> <ul style="list-style-type: none"> ■ Объемный расход воздуха 60 м³/ч ■ Регулируемая задержка включения и инерционный выбег ■ Регулирование по потребности с применением датчика влажности <p><i>Для применения в комбинации с Vitovent 100-D, тип H00E и Vitovent 050-D, тип H20E.</i></p>		<p>ZK04633 231,-</p> <p>№ заказа евро</p>	
<p>Двухступенчатый модуль управления, тип E-N</p> <ul style="list-style-type: none"> ■ Объемный расход воздуха 30/60 м³/ч ■ Регулируемая задержка включения и инерционный выбег <p><i>Возможно применение в качестве вытяжной системы.</i></p>		<p>ZK04632 101,-</p> <p>№ заказа евро</p>	
<p>Двухступенчатый модуль управления, тип E-N-F</p> <ul style="list-style-type: none"> ■ Объемный расход воздуха 30/60 м³/ч ■ Регулируемая задержка включения и инерционный выбег ■ Регулирование по потребности с применением датчика влажности <p><i>Возможно применение в качестве вытяжной системы.</i></p>		<p>ZK04634 244,-</p> <p>№ заказа евро</p>	

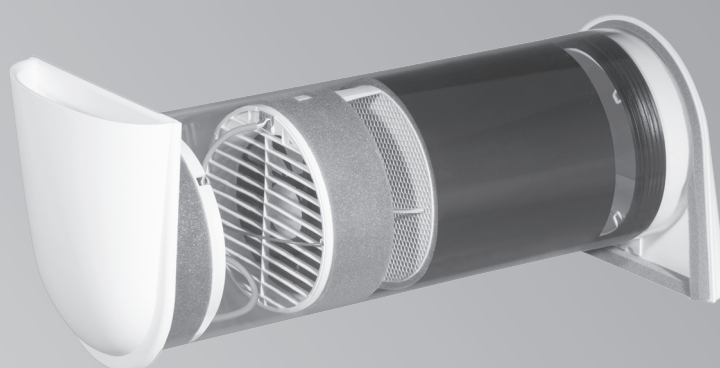
**15.3****Vitovent 100-D****Тип H00E A45**

- объемный расход воздуха до 45 м³/ч
- от 2 до 6 установок и одна панель управления образуют вентгруппу (расширяется с помощью дополнительного блока питания).
- независимое управление вентгруппами через центральный контроллер с сенсорным дисплеем
- реверсивный режим работы
- одновременная рекуперация тепла и влаги с помощью интегрированного очищаемого керамического накопителя тепла

- экономия энергии благодаря рекуперации тепла
- надежная защита от влаги, без необходимости регулярного проветривания.
- оптимизированные по шуму и потоку внутренние и наружные декоративные колпаки.
- простое управление с помощью сенсорной или светодиодной панелей управления
- индивидуальное управление направлением воздуха по зонам
- проходной режим для охлаждения в летние ночи
- монтаж в два шага с помощью наборов
- электроразводка круговая или звездой
- подключение без соблюдения полярности
- обслуживание со стороны комнаты без применения инструментов

VITOVENT 100-D

вентиляционная установка с рекуперацией тепла
для отдельных комнат или квартир

Приточно-вытяжная вентиляционная установка (децентрализованная)		
Приточно-вытяжная вентиляционная установка		
Тип	H00E A45	MG W
Vitovent 100-D, тип H00E A45 <ul style="list-style-type: none"> ■ 1 вентиляционный блок для настенного монтажа ■ вентилятор ■ накопитель тепла ■ оптимизированный по шуму и потоку воздуха декоративный колпак с внутренней стороны (белый) ■ фильтр (G3) <i>Гильза для стены и наружный декоративный колпак должны быть включены в заказ.</i>		Z014868 447,- № заказа евро
Технические данные		
Объемный расход <ul style="list-style-type: none"> ■ ступень 1 ■ ступень 2 ■ ступень 3 ■ ступень 4 	18 28 38 46	м³/ч м³/ч м³/ч м³/ч
Коэффициент рекуперации (рекуперация тепла и влаги)	до 91	%
Класс защиты	IP 42	
Минимальный диаметр отверстия	162	мм
Размеры внутреннего декоративного колпака <ul style="list-style-type: none"> ■ ширина ■ высота ■ глубина 	200 200 45	мм мм мм

15.3

Принадлежности			
Стенные гильзы			MG W
<p>Стенная гильза, круглого сечения (для замены)</p> <ul style="list-style-type: none"> ■ монтажная гильза длиной 500 мм (укорачиваемая) ■ Ø 160 мм 		ZK02707 50,— № заказа евро	
<p>Монтажный комплект для оконного проема</p> <ul style="list-style-type: none"> ■ неброский внешний вид и высокая степень шумоизоляции ■ стенные элементы ■ монтажная гильза (укорачиваемая) ■ заглушки ■ наружная решетка, уменьшает паразитную тягу. 		ZK04641 271,— № заказа евро	
<p>Стенная гильза, круглого сечения</p> <ul style="list-style-type: none"> ■ монтажная гильза длиной 700 мм (укорачиваемая) ■ Ø 160 мм ■ заглушки 		ZK02708 64,— № заказа евро	
<p>Наружный декоративный колпак</p> <ul style="list-style-type: none"> ■ оптимизированный по шуму и потоку воздуха, 2-х слойный наружный декоративный колпак (белого цвета), уменьшает паразитную тягу 		ZK03628 178,— № заказа евро	
<p>Наружный декоративный колпак из нержавеющей стали</p> <ul style="list-style-type: none"> ■ наружный декоративный колпак (нерж.сталь), уменьшает паразитную тягу 		ZK03629 195,— № заказа евро	
<p>Монтажный комплект прямоугольного сечения</p> <ul style="list-style-type: none"> ■ блок для установки стенной гильзы круглого сечения с наружным декоративным колпаком ■ уклон 3 % для надежного монтажа ■ материал: Neopor 		ZK02713 54,— № заказа евро	

15.3







Указание!

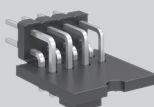

Для монтажа Vitovent должна быть заказана одна из вышеописанных стенных гильз

VITOVENT 100-D

Принадлежности

15.3

Принадлежности			
Панели управления			MG W
<p>Сенсорная панель управления</p> <ul style="list-style-type: none"> ■ индивидуальное управление макс. тремя вентгруппами ■ комфортное сенсорное управление с режимами сна и сквозного протока ■ индикатор замены фильтра ■ монтажная рамка для настенного монтажа <p>Макс. количество устройств в зависимости от количества блоков питания</p>		ZK02709 273,-	№ заказа евро
<p>Датчик влажности/температуры</p> <ul style="list-style-type: none"> ■ позволяет реализовать полностью автоматическое управление зоной по измеренным значениям температуры и влажности ■ простой штюкерный монтаж ■ автоматическое обнаружение <p><i>Только в комбинации с сенсорной панелью управления</i></p>		ZK03625 79,-	№ заказа евро
<p>Панель управления</p> <ul style="list-style-type: none"> ■ кнопочная панель управления с режимами сна и сквозного протока ■ индикатор замены фильтра ■ монтажная рамка для настенного монтажа <p>Макс. количество устройств в зависимости от количества блоков питания</p>		ZK02710 88,-	№ заказа евро
<p>Блок питания для скрытого монтажа</p> <ul style="list-style-type: none"> ■ управление до 6 Vitovent 100-D от каждого блока питания с помощью панели управления ■ минимальная длина кабелей благодаря круговой электроразводке или звезде 		ZK02711 100,-	№ заказа евро
<p>Блок питания для монтажа на DIN-рейку</p> <ul style="list-style-type: none"> ■ управление до 6 Vitovent 100-D от каждого блока питания с помощью панели управления ■ минимальная длина кабелей благодаря круговой электроразводке или звездой 		ZK02712 100,-	№ заказа евро
Принадлежности			MG W
<p>Комплект для шумоизоляции</p> <ul style="list-style-type: none"> ■ установка внутри вентустановки для снижения шума ■ уменьшение шума от вентилятора и наружных шумов 		ZK02714 33,-	№ заказа евро
Вытяжные вентиляторы			MG W
<p>Vitovent 100-D, Тип E200 A68</p> <ul style="list-style-type: none"> ■ вытяжной вентилятор, макс. объемный расход 68 м³/ч ■ модуль влажности с управлением выбегом ■ для монтажа на стене или потолке ■ запираемая внутренняя заслонка (белого цвета) ■ размеры внутреннего декоративного колпака <ul style="list-style-type: none"> - ширина 197 мм - высота 197 мм - глубина 40 мм 		ZK02705 189,-	№ заказа евро

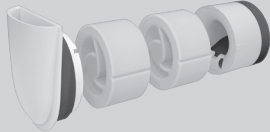
Принадлежности			
Вытяжные вентиляторы			MG W
<p>Vitovent 100-D, тип E100 A68</p> <ul style="list-style-type: none"> ■ вытяжной вентилятор, макс. объемный расход 68 м³/ч ■ управление выбегом по времени ■ для монтажа на стене или потолке ■ запираемая внутренняя заслонка (белого цвета) ■ размеры внутреннего декоративного колпака <ul style="list-style-type: none"> - ширина 197 мм - высота 197 мм - глубина 40 мм 		<p>ZK02706 167,-</p> <p>№ заказа евро</p>	
<p>Набор для неотделанных стен, стенная гильза круглого сечения с запорным клапаном</p> <ul style="list-style-type: none"> ■ стенная гильза длиной 500 мм ■ Ø 104 мм ■ запорный клапан ■ заглушки 		<p>ZK02717 43,-</p> <p>№ заказа евро</p>	
<p>Набор для неотделанных стен, стенная гильза круглого сечения (для замены)</p> <ul style="list-style-type: none"> ■ Ø 104 мм ■ 500 мм 		<p>ZK02718 19,-</p> <p>№ заказа евро</p>	
Фильтры			MG W
<p>Комплект фильтров</p> <ul style="list-style-type: none"> ■ фильтры G3 ■ 4 штуки 		<p>ZK02715 30,-</p> <p>№ заказа евро</p>	
<p>Комплект фильтров тонкой очистки</p> <ul style="list-style-type: none"> ■ фильтры F7 ■ 4 штуки 		<p>ZK02716 44,-</p> <p>№ заказа евро</p>	
Проход для наружного воздуха			MG W
<p>Проход для наружного воздуха для Vitovent 100-D</p> <ul style="list-style-type: none"> ■ Для монтажа в наружной стене ■ Проход для наружного воздуха с регулировкой до 24 м³/ч ■ Внутренний декоративный колпак ■ Звукоизолирующая насадка ■ Устройство защиты от ветрового давления с фильтром предварительной очистки <p><i>Требуется круглая гильза для стены и наружный декоративный колпак.</i></p>		<p>Z017814 196,-</p> <p>№ заказа евро</p>	

15.3

VITOVENT 100-D

Принадлежности

15.3

Принадлежности			
Вытяжные вентиляторы			MG GL
Для внутренних влажных помещений			
<p>Vitovent 100-D, тип E300</p> <ul style="list-style-type: none"> ■ Универсальный вытяжной вентилятор с внутренним декоративным колпаком, белого цвета ■ Для внутренних влажных помещений, например, ванной, туалета или кухни ■ В соответствии с требованиями DIN 18017-3 ■ Размеры внутреннего декоративного колпака: <ul style="list-style-type: none"> - ширина 260 мм - высота 260 мм - глубина 55 мм <p><i>Требуется корпус для скрытого монтажа и модуль управления.</i></p>		<p>Z017684 167,-</p> <p>№ заказа евро</p>	
<p>Пластиковый корпус для скрытого монтажа</p> <ul style="list-style-type: none"> ■ Плоский пластиковый корпус для скрытого монтажа ■ Присоединительный патрубок DN 75 ■ В комплекте с штукатурной крышкой ■ Размеры: <ul style="list-style-type: none"> - ширина 270 мм - высота 270 мм - глубина 85 мм <p><i>Только для Vitovent 100-D, тип E300.</i></p>		<p>ZK04629 36,-</p> <p>№ заказа евро</p>	
<p>Пластиковый корпус для скрытого монтажа в противопожарном исполнении</p> <ul style="list-style-type: none"> ■ Плоский пластиковый корпус из противопожарных плит, изготовленных из силиката кальция ■ Присоединительный патрубок DN 75 ■ В комплекте с штукатурной крышкой ■ Размеры: <ul style="list-style-type: none"> - ширина 255 мм - высота 255 мм - глубина 85 мм <p><i>Только для Vitovent 100-D, тип E300</i></p>		<p>ZK04630 79,-</p> <p>№ заказа евро</p>	
<p>Одноступенчатый модуль управления, тип E-N</p> <ul style="list-style-type: none"> ■ Объемный расход воздуха 60 м³/ч ■ Регулируемая задержка включения и инерционный выбег <p><i>Для применения в комбинации с Vitovent 100-D, тип H00E и Vitovent 050-D, тип H20E.</i></p>		<p>ZK04631 79,-</p> <p>№ заказа евро</p>	
<p>Одноступенчатый модуль управления, тип E-N-F</p> <ul style="list-style-type: none"> ■ Объемный расход воздуха 60 м³/ч ■ Регулируемая задержка включения и инерционный выбег ■ Регулирование по потребности с применением датчика влажности <p><i>Для применения в комбинации с Vitovent 100-D, тип H00E и Vitovent 050-D, тип H20E.</i></p>		<p>ZK04633 231,-</p> <p>№ заказа евро</p>	
<p>Двухступенчатый модуль управления, тип E-N</p> <ul style="list-style-type: none"> ■ Объемный расход воздуха 30/60 м³/ч ■ Регулируемая задержка включения и инерционный выбег <p><i>Возможно применение в качестве вытяжной системы.</i></p>		<p>ZK04632 101,-</p> <p>№ заказа евро</p>	
<p>Двухступенчатый модуль управления, тип E-N-F</p> <ul style="list-style-type: none"> ■ Объемный расход воздуха 30/60 м³/ч ■ Регулируемая задержка включения и инерционный выбег ■ Регулирование по потребности с применением датчика влажности <p><i>Возможно применение в качестве вытяжной системы.</i></p>		<p>ZK04634 244,-</p> <p>№ заказа евро</p>	

Приготовление горячей воды
Буферная емкость отопительного контура
Модули свежей воды
Теплообменник

Емкостные водонагреватели Объем водонагревателя (л)

	100	120	130	150	160	200	300	350	390	400	500	600	750	950	1000	1500	2000	
Vitocell 100-H			●		●	●												17.1
Vitocell 300-H					●	●		●			●							
Vitocell 100-W	●	●		●														17.2
Vitocell 100-V					●	●	●		●		●		●	●				
Vitocell 300-V			●		●	●	●				●							
Vitocell 100-L с Vitotrans 222 (система послойной загрузки)											●		●	●				17.3

Емкостные водонагреватели для гелиоустановок

Vitocell 100-B							●			●	●							17.4
Vitocell 300-B							●				●							

Буферная емкость отопительного контура

Vitocell 050-E/ 100-E/120-E/ 140-E/160-E						●				● ^{*1}		● ^{*1}	● ^{*1}	● ^{*1}		● ^{*2}	● ^{*2}	17.5
---	--	--	--	--	--	---	--	--	--	-----------------	--	-----------------	-----------------	-----------------	--	-----------------	-----------------	------

Модули свежей воды

Vitotrans 353																		Производительность водоразбора от 25 до 68 л/мин	17.6
---------------	--	--	--	--	--	--	--	--	--	--	--	--	--	--	--	--	--	--	------

Буферные емкости отопительного контура с встроенной функцией приготовления горячей воды

Vitocell 340-M													● ^{*3}	● ^{*3}				17.7
Vitocell 360-M (с системой послойной загрузки)													● ^{*3}	● ^{*3}				

Теплообменник

Vitotrans 100																		проточный теплообменник	17.8
---------------	--	--	--	--	--	--	--	--	--	--	--	--	--	--	--	--	--	-------------------------	------

17

^{*1} Возможен монтаж насосной группы Solar-Divicon и/или Vitotrans 353.

^{*2} Только как Vitocell 100-E.

^{*3} Возможен монтаж насосной группы Solar-Divicon.

VITOCCELL 100-H

Горизонтальные емкостные водонагреватели
объемом 130 - 200 л



Vitocell 100-H

Тип СНА

Стальной горизонтальный емкостный водонагреватель
с внутренним эмалевым покрытием Ceraprotect



- Коррозионностойкий стальной водонагреватель с внутренним эмалевым покрытием Ceraprotect. Дополнительная катодная защита с использованием магниевого анода, анод с электропитанием поставляется в качестве принадлежности.
- Нагрев всего объема воды змеевиком греющего контура, достигающего дна водонагревателя.
- Высокий уровень комфорта при приготовлении горячей воды благодаря быстрому и равномерному нагреву змеевиком греющего контура водонагревателя.
- Незначительные тепловые потери благодаря высокоэффективной теплоизоляции из жесткого полиуретана.

17.1

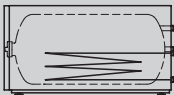
VITOCELL 100-H

Vitocell 100-H стальная емкость, с внутренним эмалированным покрытием Ceraprotect		Объем водонагревателя (л)			MG W
		130	160	200	
	Vitocell 100-H, серебристый Для приготовления горячей воды в сочетании с водогрейными котлами. Для установок с: <ul style="list-style-type: none"> ■ температурой подачи греющего контура до 110 °С ■ избыточным рабочим давлением в греющем контуре до 10 бар ■ избыточным рабочим давлением в контуре ГВС до 10 бар 	Z003839 1.552,-	Z003840 1.627,-	Z003841 1.865,-	№ заказа евро
Технич. данные					
Тип		CHA	CHA	CHA	
Длина		907	1052	1216	мм
Ширина		640	640	640	мм
Высота		654	654	654	мм
Масса		90	103	116	кг

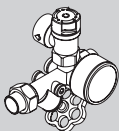
► Подставные емкостные водонагреватели в комплекте с межсоединением и насосом загрузки – см. прайс-лист соответствующего водогрейного котла.

Принадлежности				
Принадлежности				MG W
	130	160	200	
<p>Объем водонагревателя (л)</p> <p>Блок предохранительных устройств (DN 15, R 3/4)</p> <ul style="list-style-type: none"> ■ Мембранный предохранительный клапан 10 бар ■ Запорный вентиль ■ Обратный клапан и контрольный штуцер ■ Манометр <p>Макс. отопительная мощность 75 кВт. Для открытой проводки</p>				<p>7219722 204,-</p> <p>№ заказа евро</p>
<p>Терморегулятор</p> <ul style="list-style-type: none"> ■ С термостатической системой. ■ С комплектом для монтажа на емкостном водонагревателе или на стене. ■ Диапазон настройки 30 - 60 °C, возможна перенастройка до 110 °C. ■ Длина капиллярной трубки 1400 мм, чувствительный элемент с Ø 6 мм. ■ Без погружной гильзы. 				<p>7151989 113,-</p> <p>№ заказа евро</p>
<p>Насос загрузки емкостного водонагревателя</p> <p>Для водогрейных котлов мощностью до 40 кВт.</p> <ul style="list-style-type: none"> ■ Энергоэффективный насос (соответствует классу энергопотребления А). ■ Соединительный кабель и штекер. ■ Обратный клапан. 				<p>7172611 389,-</p> <p>№ заказа евро</p>
<p>Насос загрузки емкостного водонагревателя</p> <p>Для водогрейных котлов мощностью 40 - 70 кВт.</p> <ul style="list-style-type: none"> ■ Энергоэффективный насос (соответствует классу энергопотребления А). ■ Соединительный кабель и штекер. ■ Обратный клапан. 				<p>7172612 453,-</p> <p>№ заказа евро</p>
<p>Анод с электропитанием</p> <ul style="list-style-type: none"> ■ Техническое обслуживание не требуется. ■ Вместо имеющегося в комплекте поставки магниевого анода. 				<p>7265008 400,-</p> <p>№ заказа евро</p>
<p>Термометр</p> <p>Для монтажа в теплоизоляции или во фронтальной панели облицовки.</p>				<p>7595765 20,-</p> <p>№ заказа евро</p>
<p>Резьбовые соединения для подключения к отопительному контуру водогрейного котла</p> <p>► См. раздел "Принадлежности" соответствующего водогрейного котла. Входит в комплект межсоединений.</p>				

17.1

VITOCELL 300-H

Горизонтальные емкостные водонагреватели
объемом 160 - 500 л



Vitocell 300-H

Тип ЕНА

Горизонтальный емкостный водонагреватель из высококачественной нержавеющей стали

- Длительный срок службы благодаря коррозионной стойкости водонагревателя, изготовленного из нержавеющей стали.
- Соответствует санитарно-гигиеническим нормам и нормам для пищевых продуктов благодаря высокому качеству поверхности.
- Защитный анод для дополнительных противокоррозионных мер не требуется, благодаря чему отсутствуют дополнительные затраты.
- Нагрев всего объема воды змеевиком греющего контура, из нержавеющей стали, достигающего дна водонагревателя.
- Высокий уровень комфорта при приготовлении горячей воды благодаря быстрому и равномерному нагреву змеевиком греющего контура водонагревателя.
- Незначительные тепловые потери благодаря высокоэффективной теплоизоляции из жесткого полиуретана.

17.1

VITOCELL 300-H

Горизонтальный емкостный водонагреватель
объемом 160 - 500 л

Vitocell 300-H Из нержавеющей стали		Объем водонагревателя (л)				MG W
		160	200	350	500	
	<p>Vitocell 300, серебристый Для приготовления горячей воды в сочетании с водогрейными котлами, системами централизованного отопления и низкотемпературными системами отопления</p> <p>Для установок с:</p> <ul style="list-style-type: none"> ■ температурой подачи греющего контура до 200 °C ■ избыточным рабочим давлением в греющем контуре до 25 бар или с насыщенным паром избыточным давлением 1 бар ■ избыточным рабочим давлением в контуре ГВС до 10 бар 	3003626 2.132,-	3003627 2.477,-	3003628 3.759,-	3003629 4.202,-	№ заказа евро
Технич. данные						
Тип		ЕНА	ЕНА	ЕНА	ЕНА	
Длина		1072	1236	1590	1654	мм
Ширина		640	640	830	910	мм
Высота		654	654	786	886	мм
Масса		76	84	172	191	кг

Указание!

Емкостные водонагреватели могут быть собраны в батарею. До 2 емкостных водонагревателей объемом 350 литров и до 3 емкостных водонагревателей объемом 500 литров могут быть установлены друг на друга (см. документацию по проектированию).

► Подставные емкостные водонагреватели в комплекте с межсоединением и насосом загрузки – см. прайс-лист соответствующего водогрейного котла.

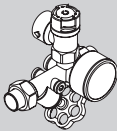
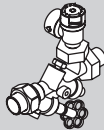
Принадлежности					
Принадлежности					MG W
	160	200	350	500	
<p>Объем водонагревателя (л)</p> <p>Блок предохранительных устройств (DN 15, R 3/4)</p> <ul style="list-style-type: none"> ■ Мембранный предохранительный клапан 10 бар ■ Запорный вентиль ■ Обратный клапан и контрольный штуцер ■ Манометр <p>Макс. отопительная мощность 75 кВт. Для открытой проводки</p> 	7219722 204,-		-		№ заказа евро
<p>Блок предохранительных устройств (DN 20, R 1)</p> <ul style="list-style-type: none"> ■ Мембранный предохранительный клапан 10 бар ■ Запорный вентиль ■ Обратный клапан и контрольный штуцер ■ Штуцер для подключения манометра <p>Макс. отопительная мощность 150 кВт.</p> 	-		7180662 204,-		№ заказа евро
<p>Терморегулятор</p> <ul style="list-style-type: none"> ■ С термостатической системой. ■ С комплектом для монтажа на емкостном водонагревателе или на стене. ■ Диапазон настройки 30 - 60 °С, возможна перенастройка до 110 °С. ■ Длина капиллярной трубки 1400 мм, чувствительный элемент с Ø 6 мм. ■ Без погружной гильзы. 	7151989 113,-		-		№ заказа евро
<p>Терморегулятор</p> <ul style="list-style-type: none"> ■ С термостатической системой. ■ Для установки в емкостный водонагреватель. ■ Диапазон настройки 30 - 60 °С, возможна перенастройка до 110 °С. ■ Длина капиллярной трубки до 400 мм. ■ Без погружной гильзы. 	-		7151988 97,-		№ заказа евро
<p>Насос загрузки емкостного водонагревателя Для водогрейных котлов мощностью до 40 кВт.</p> <ul style="list-style-type: none"> ■ Энергоэффективный насос (соответствует классу энергопотребления A). ■ Соединительный кабель и штекер. ■ Обратный клапан. 			7172611 389,-		№ заказа евро
<p>Насос загрузки емкостного водонагревателя Для водогрейных котлов мощностью 40 - 70 кВт.</p> <ul style="list-style-type: none"> ■ Энергоэффективный насос (соответствует классу энергопотребления A). ■ Соединительный кабель и штекер. ■ Обратный клапан. 			7172612 453,-		№ заказа евро
<p>Насос загрузки емкостного водонагревателя Для водогрейных котлов мощностью от 70 кВт.</p> <ul style="list-style-type: none"> ■ Энергоэффективный насос (соответствует классу энергопотребления A). ■ Соединительный кабель и штекер. ■ Обратный клапан. 			7172613 1.257,-		№ заказа евро
<p>Резьбовые соединения для подключения к отопительному контуру водогрейного котла</p> <p>► См. раздел "Принадлежности" соответствующего водогрейного котла. Входит в комплект межсоединений.</p>					

17.1

17.1

VITOCELL 100-W

Подставной емкостный водонагреватель для настенных котлов
Объем 100 - 150 литров

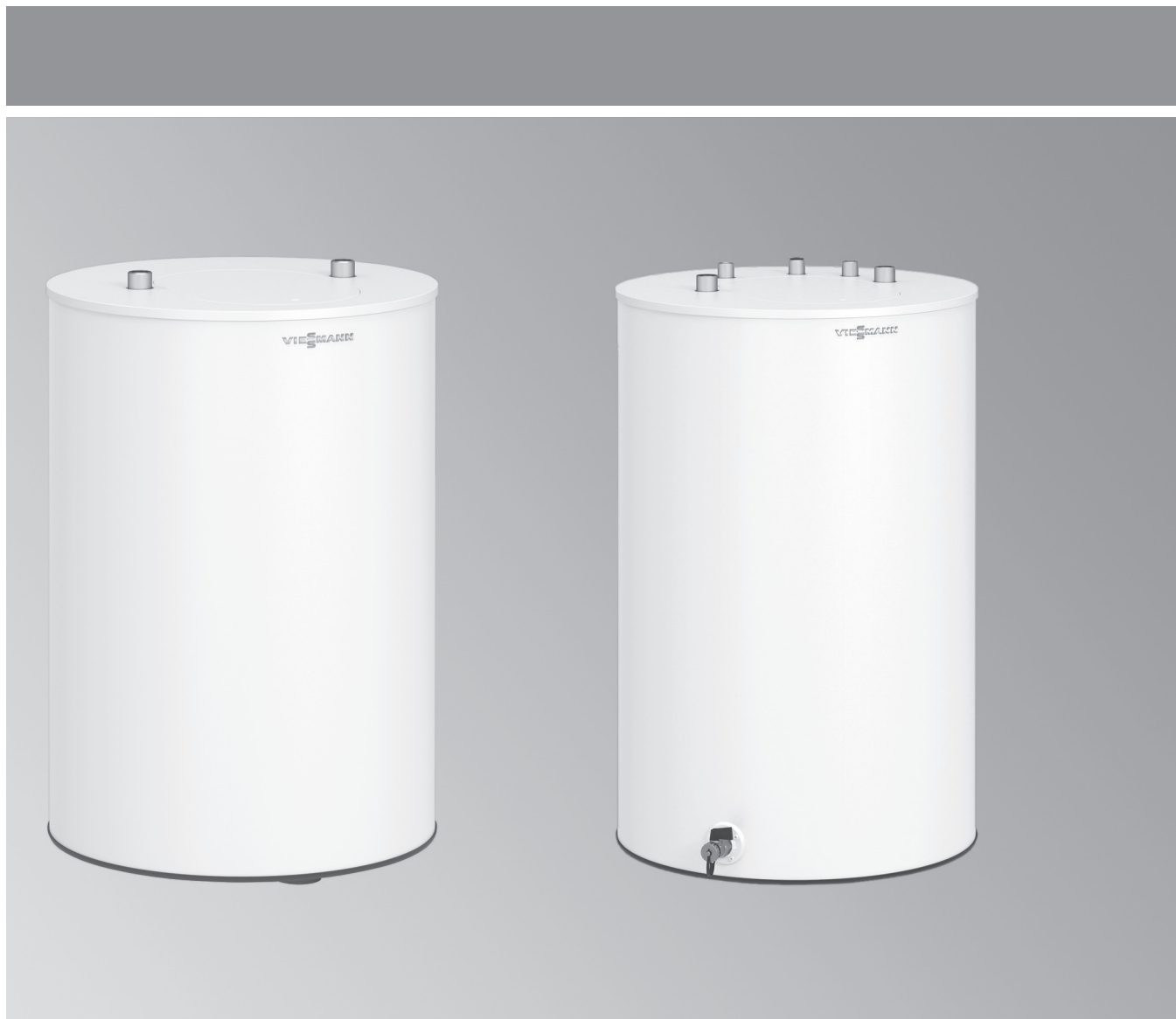

Vitocell 100-W

Тип CUGA/CUGB

Подставной стальной емкостный водонагреватель для настенных котлов, с внутренним покрытием Ceraprotect

- Специально для приготовления горячей воды в сочетании с настенными котлами
- Коррозионностойкий стальной емкостный водонагреватель с внутренним покрытием Ceraprotect
- Нагрев всего объема воды нагревательной спиралью, достигающей дна водонагревателя
- Низкие тепловые потери благодаря высокоэффективной теплоизоляции

17.2

VITOCELL 100-W

Принадлежности

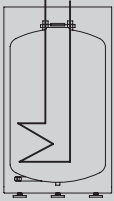
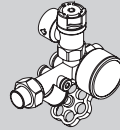
Vitocell 100-W из стали, с внутренним покрытием Ceraprotect		Объем (литры)			MG W
		100	120	150	
Стандартная теплоизоляция					
	Vitocell 100-W, жемчужно-белый Для приготовления горячей воды в сочетании с настенными котлами. Для установок с: <ul style="list-style-type: none"> ■ температурой подачи греющего контура до 110 °C ■ избыточным рабочим давлением в греющем контуре до 10 бар (1 МПа) ■ температурой воды в контуре ГВС до 95 °C ■ избыточным рабочим давлением в контуре ГВС до 10 бар (1 МПа) 	Z018458 782,-	Z018459 889,-	Z018461 954,-	№ заказа евро
Технические данные					
Тип		CUGA	CUGB	CUGB	
Длина		577	582	634	мм
Ширина		549	582	634	мм
Высота		815	929	958	мм
Масса		48	55	61	кг
Принадлежности					MG W
Объем водонагревателя (литры)		100	120	150	
Блок предохранительных устройств согласно DIN 1988 (DN 15, R 3/4) <ul style="list-style-type: none"> ■ Мембранный предохранительный клапан 10 бар (1 МПа) ■ Запорный клапан ■ Обратный клапан и контрольный штуцер ■ Манометр 		7219722 204,-	-		№ заказа евро
Блок предохранительных устройств согласно DIN 1988 (DN 15) Для открытой проводки. <ul style="list-style-type: none"> ■ Мембранный предохранительный клапан 10 бар (1 МПа) 		-	7180097 190,-		
Комплект подключений для подставных емкостных водонагревателей <ul style="list-style-type: none"> ■ С соединительными трубопроводами ► См. раздел "Принадлежности" соответствующего водогрейного котла.					
Термометр <ul style="list-style-type: none"> ■ Для монтажа на стене ■ Цифровое отображение двух температур 			ZK05265 60,-		№ заказа евро
Анод с электропитанием <ul style="list-style-type: none"> ■ Техническое обслуживание не требуется. ■ Вместо имеющегося в комплекте поставки магниевого анода. 			7265008 400,-		
Прочее					MG N
Приспособление для переноски Для облегчения подачи на место установки всех вертикальных емкостных водонагревателей <ul style="list-style-type: none"> ■ С теплоизоляцией из жесткого пенополиуретана ■ Объем до 300 л 			ZK05266 122,-		№ заказа евро

17.2

VITOCELL 100-V

Вертикальный емкостный водонагреватель
объемом 160 - 950 л



Vitocell 100-V

Тип CVA/CVAA

Стальной вертикальный емкостный водонагреватель
с внутренним эмалевым покрытием Ceraprotect

- Коррозионностойкий стальной водонагреватель с внутренним эмалевым покрытием Ceraprotect.
- Дополнительная катодная защита с использованием магниевого анода, анод с электропитанием поставляется в качестве принадлежности.
- Нагрев всего объема воды змеевиком греющего контура, достигающим дна водонагревателя.
- Высокий уровень комфорта при приготовлении горячей воды благодаря быстрому и равномерному нагреву с помощью развитой нагревательной спирали.
- Незначительные потери тепла благодаря высокоэффективной теплоизоляции.
- Универсальное применение – при повышенной потребности в горячей воде существует возможность объединения нескольких емкостных водонагревателей Vitocell 100-V в батареи с использованием соединительных коллекторов.
- По отдельному заказу возможна поставка и дополнительный монтаж электронагревательной вставки (для объема от 300 л).
- Для облегчения подачи на место установки емкостные водонагреватели Vitocell 100-V объемом свыше 500 литров снабжаются съемной теплоизоляцией.

17.2

VITOCELL 100-V

160 - 300 литров

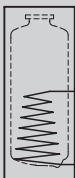
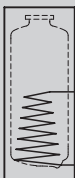
Vitocell 100-V из стали, с внутренним эмалевым покрытием Ceraprotect	Стандартная теплоизоляция	Объем водонагревателя (л)			MG W
		160	200	300	
	Vitocell 100-V, серебристый Для приготовления горячей воды в сочетании с водогрейными котлами и системами централизованного отопления, по выбору с электронагревательной вставкой (принадлежность для емкостного водонагревателя объемом 300 - 950 литров). Для объема от 300 литров – с фланцевым отверстием. Для установок с: <ul style="list-style-type: none"> ■ температурой подачи греющего контура до 160 °C ■ избыточным рабочим давлением в греющем контуре до 25 бар ■ температурой воды в контуре ГВС до 95 °C. ■ избыточным рабочим давлением в контуре ГВС до 10 бар 	Z018463 946,-	Z018467 976,-	Z013672 1.253,-	№ заказа евро
		Z018464 912,-	Z018468 941,-	Z013673 1.207,-	
	Vitocell 100-W, жемчужно-белый Для приготовления горячей воды в сочетании с водогрейными котлами и системами централизованного отопления, по выбору с электронагревательной вставкой (принадлежность для емкостного водонагревателя объемом 300 - 950 литров). Для объема от 300 литров – с фланцевым отверстием. Для установок с: <ul style="list-style-type: none"> ■ температурой подачи греющего контура до 160 °C ■ избыточным рабочим давлением в греющем контуре до 25 бар ■ температурой воды в контуре ГВС до 95 °C. ■ избыточным рабочим давлением в контуре ГВС до 10 бар 	Z018464 912,-	Z018468 941,-	Z013673 1.207,-	№ заказа евро
		Z018464 912,-	Z018468 941,-	Z013673 1.207,-	
Технич. данные					
Тип		CVAA	CVAA	CVAA	
Длина		582	582	667	мм
Ширина		607	607	744	мм
Высота		1128	1348	1734	мм
Масса		62	70	156	кг

17.2

► Для подключения емкостного водонагревателя объемом до 500 литров к водогрейному котлу предлагаются межсоединения с насосом загрузки; см. прайс-лист соответствующего водогрейного котла.

VITOCELL 100-V

500 - 950 литров

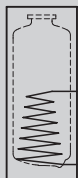
Vitocell 100-V из стали, с внутренним эмалевым покрытием Ceraprotect	Объем водонагревателя (л)				MG W
		500	750	950	
 <p>Vitocell 100-V, серебристый Для приготовления горячей воды в сочетании с водогрейными котлами и системами централизованного отопления, по выбору с электронагревательной вставкой (принадлежность для емкостного водонагревателя объемом 300 - 950 литров). С фланцевым отверстием и со съёмной теплоизоляцией.</p> <p>Для установок с:</p> <ul style="list-style-type: none"> ■ температурой подачи греющего контура до 160 °C ■ избыточным рабочим давлением в греющем контуре до 25 бар ■ температурой воды в контуре ГВС до 95 °C ■ избыточным рабочим давлением в контуре ГВС до 10 бар 	Z002576 2.205,-	Z015311 3.474,-	Z015312 4.579,-	№ заказа евро	
Технич. данные					
Тип		CVA	CVAA	CVAA	
Длина		859	1062	1062	мм
Ширина		923	1110	1110	мм
Высота		1948	1897	2197	мм
Масса		181	301	363	кг
Размер проноса в дверной проем		650	790	790	мм



► Для подключения емкостного водонагревателя объемом до 500 литров к водогрейному котлу предлагаются межсоединения с насосом загрузки; см. прайс-лист соответствующего водогрейного котла.

17.2

5829830

VITOCELL 100-V

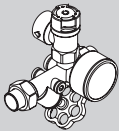
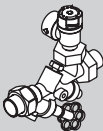
Принадлежности

Принадлежности							
Принадлежности							MG W
	160	200	300	500	750	950	
Объем водонагревателя (л) Блок предохранительных устройств (DN 15, R 3/4) <ul style="list-style-type: none"> ■ Мембранный предохранительный клапан 10 бар ■ Запорный вентиль ■ Обратный клапан и контрольный штуцер ■ Манометр Макс. отопительная мощность 75 кВт. 	7219722 204,-				–		№ заказа евро
Блок предохранительных устройств (DN 20, R 1) <ul style="list-style-type: none"> ■ Мембранный предохранительный клапан 10 бар ■ Запорный вентиль ■ Обратный клапан и контрольный штуцер ■ Патрубок для подключения манометра Макс. отопит. мощность 150 кВт. 	–				7180662 204,-		№ заказа евро
Терморегулятор <ul style="list-style-type: none"> ■ С термостатической системой. ■ С комплектом для монтажа на емкостном водонагревателе или на стене. ■ Диапазон настройки 30 - 60 °C, возможна перенастройка до 110 °C. ■ Длина капиллярной трубки 1400 мм, чувствительный элемент с Ø 6 мм. ■ Без погружной гильзы. 			7151989 113,-				№ заказа евро
Насос загрузки емкостного водонагревателя Для водогрейных котлов мощностью до 40 кВт. <ul style="list-style-type: none"> ■ Энергоэффективный насос (соответствует классу энергопотребления A). ■ Соединительный кабель и штекер. ■ Обратный клапан. 			7172611 389,-				№ заказа евро
Насос загрузки емкостного водонагревателя Для водогрейных котлов мощностью 40 - 70 кВт. <ul style="list-style-type: none"> ■ Энергоэффективный насос (соответствует классу энергопотребления A). ■ Соединительный кабель и штекер. ■ Обратный клапан. 			7172612 453,-				№ заказа евро
Насос загрузки емкостного водонагревателя Для водогрейных котлов мощностью от 70 кВт. <ul style="list-style-type: none"> ■ Энергоэффективный насос (соответствует классу энергопотребления A). ■ Соединительный кабель и штекер. ■ Обратный клапан. 			7172613 1.257,-				№ заказа евро
Анод с электропитанием <ul style="list-style-type: none"> ■ Техническое обслуживание не требуется. ■ Вместо имеющегося в комплекте поставки магниевого анода. 		7265008 400,-			ZK01536 616,-		№ заказа евро
Термометр <ul style="list-style-type: none"> ■ Для монтажа на стене. ■ Цифровое отображение двух температур 	ZK05265 60,-				–		
Термометр Для монтажа в теплоизоляции или во фронтальной панели облицовки. Для емкостных водонагревателей объемом 750 и 1000 литров входит в комплект поставки.	–		7595765 20,-		комплект поставки		№ заказа евро

17.2

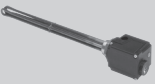
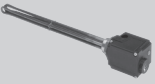
Принадлежности													
Принадлежности													
Объем водонагревателя (л)	160	200	300	500	750	950	MG W						
Резьбовые соединения для подключения к отопительному контуру водогрейного котла ► См. раздел "Принадлежности" соответствующего водогрейного котла. Входит в комплект межсоединений.													
Ввертный уголок Для монтажа датчика температуры емкостного водонагревателя при работе в режиме гелиоустановки.	7175213 32,-		7175214 32,-		7219729 32,-		№ заказа евро						
Трубка послышной загрузки Для установки во фланцевое отверстие. Для приготовления горячей воды тепловым насосом через внешний теплообменник.  <ul style="list-style-type: none"> ■ Фланец ■ Уплотнение ■ Колпак фланца 	-	ZK00038 570,-	ZK00037 570,-		Z012683 577,-		№ заказа евро						
Прочее													
Объем водонагревателя (л)	160	200	300	500	750	950	MG N						
Приспособление для переноски Для облегчения транспортировки всех напольных емкостных водонагревателей с теплоизоляцией из жесткого пенополиуретана на место установки.							№ заказа евро						
Приспособление для переноски Для облегчения подачи на место установки всех вертикальных емкостных водонагревателей <ul style="list-style-type: none"> ■ Со съёмной теплоизоляцией Не для Vitocell 100-V/B/L, тип CVA/CVB/CVL, начиная от 750 л							№ заказа евро						
Электронагревательная вставка													
Объем водонагревателя (л)	160	200	300	500	750	950	MG W						
Электронагревательная вставка ENE  Тепловая мощность по выбору 2, 4 или 6 кВт . Возможность использования для нагрева воды низкой и средней жесткости до 14 нем. град. жесткости (средний диапазон жесткости, до 2,5 моль/м ³). Для монтажа в Vitocell. <ul style="list-style-type: none"> ■ Защитный ограничитель температуры ■ Фланец ■ Колпак фланца (серебристый) ■ Терморегулятор ■ Уплотнение ■ Для монтажа в нижней части Vitocell 							-	Z012676 594,-	Z012677 596,-		Z012678 635,-		№ заказа евро
Электронагревательная вставка ENE  Тепловая мощность по выбору 4, 8 или 12 кВт . Возможность использования для нагрева воды низкой и средней жесткости до 14 нем. град. жесткости (средний диапазон жесткости, до 2,5 моль/м ³). Для монтажа в Vitocell. <ul style="list-style-type: none"> ■ Защитный ограничитель температуры ■ Фланец ■ Колпак фланца (серебристый) ■ Терморегулятор ■ Уплотнение ■ Для монтажа в нижней части Vitocell 							-				Z012682 717,-		№ заказа евро





17.2

5829830

VITOCCELL 100-V

Принадлежности для батарей емкостных водонагревателей

Принадлежности							
Электронагревательная вставка							
Объем водонагревателя (л)	160	200	300	500	750	950	MG W
Электронагревательная вставка ENE  Тепловая мощность по выбору 2, 4 или 6 кВт . Возможность использования для нагрева воды низкой и средней жесткости до 14 нем. град. жесткости (средний диапазон жесткости до 2,5 моль/м ³). Для монтажа в Vitocell. ■ Защитный ограничитель температуры ■ Терморегулятор Для монтажа в нижней части Vitocell в сочетании с трубкой послойной загрузки.					Z012684 460,-		№ заказа евро
Электронагревательная вставка ENE  Тепловая мощность по выбору 4, 8 или 12 кВт . Возможность использования для нагрева воды низкой и средней жесткости до 14 нем. град. жесткости (средний диапазон жесткости, до 2,5 моль/м ³). Для монтажа в Vitocell. ■ Защитный ограничитель температуры ■ Терморегулятор Для монтажа в нижней части Vitocell в сочетании с трубкой послойной загрузки.					Z012687 542,-		№ заказа евро
Принадлежности для батарей емкостных водонагревателей							
Объем водонагревателя (л)		300	500				MG W
Коллекторы греющего контура DN 50 ■ Для батареи из двух емкостных водонагревателей объемом по 300 литров. ■ Из стальной трубы. Общий объем батареи водонагревателей - 600 литров.		7265134 659,-					№ заказа евро
Коллекторы греющего контура DN 50 ■ Для батареи из двух емкостных водонагревателей объемом по 500 литров. ■ Из стальной трубы. Общий объем батареи водонагревателей - 1000 литров.					ZK02892 798,-		№ заказа евро
Коллекторы греющего контура DN 50 ■ Для батареи из трех емкостных водонагревателей объемом по 500 литров. ■ Из стальной трубы. Общий объем батареи водонагревателей - 1500 литров.					ZK02893 1.148,-		№ заказа евро
Коллекторы контура ГВС R 1¼ ■ Для батареи из двух емкостных водонагревателей объемом по 300 литров. ■ Для холодной и горячей воды. ■ Из нержавеющей стали. Общий объем батареи водонагревателей - 600 литров.		7265138 691,-					№ заказа евро
Коллекторы контура ГВС R 1¼ ■ Для батареи из двух емкостных водонагревателей объемом по 500 литров. ■ Для холодной и горячей воды. ■ Из нержавеющей стали. Общий объем батареи водонагревателей - 1000 литров.					ZK02894 837,-		№ заказа евро
Коллекторы контура ГВС R 1½ ■ Для батареи из трех емкостных водонагревателей объемом по 500 литров. ■ Для холодной и горячей воды. ■ Из нержавеющей стали. Общий объем батареи водонагревателей - 1500 литров.					ZK02895 1.454,-		№ заказа евро

17.2

VITOCELL 300-V

Вертикальный емкостный водонагреватель
Объем от 160 до 500 л

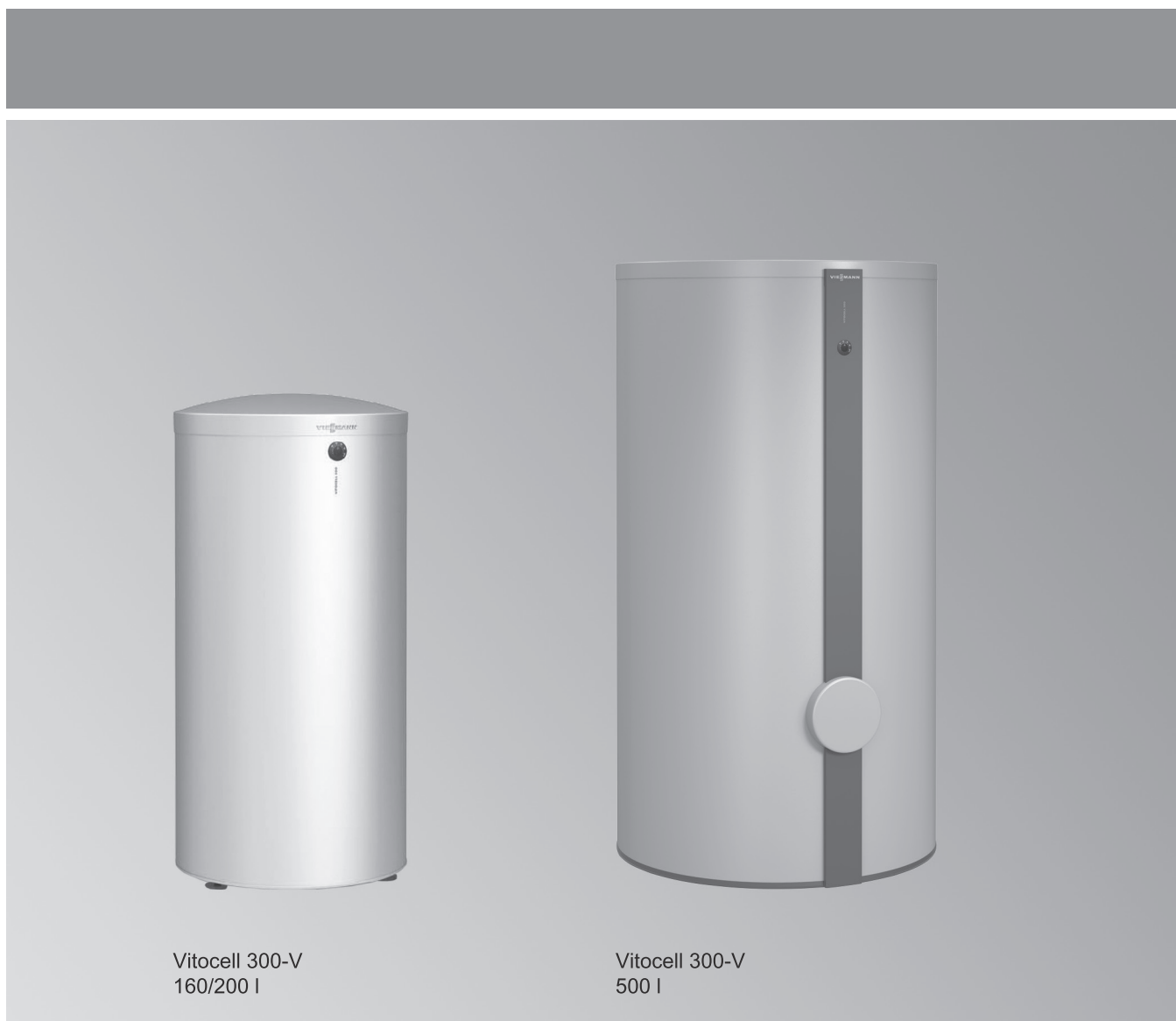

Vitocell 300-V

Тип EVIA-A



Вертикальный емкостный водонагреватель из высококачественной нержавеющей стали

- Долговечное изделие благодаря коррозионно-стойкой емкости из специальной нержавеющей стали.
- Гигиеничный и пригодный для пищевых целей благодаря высокому качеству поверхности.
- Удобство обслуживания, не требуется защитный анод, что исключает дополнительные затраты.
- Нагрев всего объема воды с помощью змеевика, достигающего дна емкости.
- Высокая степень комфорта при приготовлении горячей воды благодаря быстрому и равномерному нагреву теплообменными поверхностями большой площади.
- Емкостный водонагреватель (до 300 л) оборудован вакуумной теплоизоляцией для минимальных потерь тепла.
- Малый вес и съемная теплоизоляция при объеме 500 л облегчают подачу на место установки.



17.2

VITOCELL 300-V

Вертикальный емкостный водонагреватель, с внутренним нагревом
Объем от 160 до 500 л

Vitocell 300-V/-W из нержавеющей стали	Высокоэффективная теплоизоляция	Объем водонагревателя (л)				№ заказа евро
		160	200	300	500	
	<p>Vitocell 300-V, серебристого цвета Для приготовления горячей воды в сочетании с водогрейными котлами и системами централизованного отопления. Водонагреватели объемом 500 л со съемной теплоизоляцией.</p> <p>Для установок со следующими параметрами:</p> <ul style="list-style-type: none"> ■ температура подающей магистрали греющего контура до 160 °C ■ рабочее давление в греющем контуре до 10 бар (1 МПа) ■ Рабочее давление в контуре ГВС до 10 бар (1 МПа) 	Z015294 1.723,-	Z015295 1.777,-	Z015296 2.282,-	Z015297 4.067,-	№ заказа евро
	<p>Vitocell 300-W, белого цвета Для приготовления горячей воды в сочетании с водогрейными котлами и системами централизованного отопления. Водонагреватели объемом 500 л со съемной теплоизоляцией.</p> <p>Для установок со следующими параметрами:</p> <ul style="list-style-type: none"> ■ температура подающей магистрали греющего контура до 160 °C ■ рабочее давление в греющем контуре до 10 бар (1 МПа) ■ Рабочее давление в контуре ГВС до 10 бар (1 МПа) 	Z015298 1.723,-	Z015299 1.777,-	Z015300 2.282,-	—	№ заказа евро
Технические характеристики						
Тип		EVIA-A	EVIA-A	EVIA-A	EVIA-A	
Длина		581	581	667	1022	мм
Ширина		605	605	744	1084	мм
Высота		1189	1409	1734	1852	мм
Размер проноса в дверной проем		—	—	—	715	Ø мм
Масса		60	70	105	110	кг

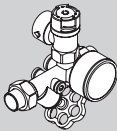
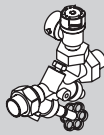
17.2

Принадлежности					
Принадлежности					
Объем водонагревателя (л)					
	160	200	300	500	MG W
Блок предохранительных устройств по DIN 1988 (DN 15, R 3/4) <ul style="list-style-type: none"> ■ Мембранный предохранительный клапан 10 бар (1 МПа) ■ Запорный вентиль ■ Обратный клапан и контрольный штуцер ■ Манометр Макс. отопительная мощность 75 кВт. 	7219722 204,-		–		№ заказа евро
Блок предохранительных устройств по DIN 1988 (DN 20, R 1) <ul style="list-style-type: none"> ■ Мембранный предохранительный клапан 10 бар (1 МПа) ■ Запорный вентиль ■ Обратный клапан и контрольный штуцер ■ Штуцер для подключения манометра Макс. отопительная мощность 150 кВт. 	–		7180662 204,-		№ заказа евро
Терморегулятор <ul style="list-style-type: none"> ■ С термостатической системой. ■ Рейка для монтажа на емкостном водонагревателе или на стене. ■ Диапазон настройки от 30 до 60 °С, возможна перенастройка до 110 °С. ■ Длина капиллярной трубки 1400 мм, чувствительный элемент Ø 6 мм. ■ Без погружной гильзы. 			7151989 113,-		№ заказа евро
Насос загрузки емкостного водонагревателя Для водогрейных котлов мощностью до 40 кВт. <ul style="list-style-type: none"> ■ Энергоэффективный насос ■ С кабелем и штекером. ■ Обратный клапан. 			7172611 389,-		№ заказа евро
Насос загрузки емкостного водонагревателя Для водогрейных котлов мощностью от 40 до 70 кВт. <ul style="list-style-type: none"> ■ Энергоэффективный насос ■ С кабелем и штекером. ■ Обратный клапан. 			7172612 453,-		№ заказа евро
Насос загрузки емкостного водонагревателя Для водогрейных котлов мощностью от 70 кВт. <ul style="list-style-type: none"> ■ Энергоэффективный насос ■ С кабелем и штекером. ■ Обратный клапан. 			7172613 1.257,-		№ заказа евро
Вертный уголок Для монтажа датчика температуры емкостного водонагревателя при работе в составе гелиоустановки.		7175213 32,-		7175214 32,-	№ заказа евро
Резьбовые соединения Для подключения к отопительному контуру водогрейного котла ► См. раздел "Принадлежности" соответствующего водогрейного котла.					
Электронагревательная вставка					
Объем водонагревателя (л)					
	160	200	300	500	MG W
Электронагревательная вставка ENE Тепловая мощность по выбору 2, 4 или 6 кВт. Возможность использования для нагрева воды низкой и средней жесткости до 14 нем. град. жесткости (средняя жесткость, до 2,5 моль/м³). Для установки в Vitocell. <ul style="list-style-type: none"> ■ Защитный ограничитель температуры ■ Терморегулятор ■ Фланец ■ Колпак фланца (серебристого цвета) ■ Уплотнение Для монтажа в нижней части Vitocell. 	–		Z012680 645,-	Z012681 647,-	№ заказа евро

17.2

VITOCeLL 300-V

Принадлежности

Принадлежности					
Прочее					
Объем водонагревателя (л)	160	200	300	500	MG N
Приспособление для переноски Для облегчения подачи на место установки всех вертикальных емкостных водонагревателей <ul style="list-style-type: none"> ■ С теплоизоляцией из жесткого пенополиуретана ■ Объем до 300 л 		ZK05266 122,—		—	№ заказа евро
Приспособление для переноски Для облегчения подачи на место установки всех вертикальных емкостных водонагревателей <ul style="list-style-type: none"> ■ Со съёмной теплоизоляцией Не годится для 100-V/-B/-L, тип CVA/CVB/CVL объемом от 750 л.		—		ZK01793 225,—	№ заказа евро
Принадлежности для батарей емкостных водонагревателей					
Объем водонагревателя (л)		300	500		MG W
Коллекторы греющего контура DN 50 <ul style="list-style-type: none"> ■ Для батарей из двух емкостных водонагревателей объемом 300 л ■ Из стальной трубы Общий объем батареи водонагревателей 600 л.		7265134 659,—	—		№ заказа евро
Коллекторы греющего контура DN 50 <ul style="list-style-type: none"> ■ Для батарей из двух емкостных водонагревателей объемом 500 л ■ Из стальной трубы Общий объем батареи водонагревателей 1000 л.		—	ZK02892 798,—		№ заказа евро
Коллекторы греющего контура DN 50 <ul style="list-style-type: none"> ■ Для батарей из трех емкостных водонагревателей объемом 500 л ■ Из стальной трубы Общий объем батареи водонагревателей 1500 л.		—	ZK02893 1.148,—		№ заказа евро
Коллекторы контура ГВС R 1¼ <ul style="list-style-type: none"> ■ Для батарей из двух емкостных водонагревателей объемом 300 л ■ Для трубопроводов холодной и горячей воды ■ Из нержавеющей стали Общий объем батареи водонагревателей 600 л.		7265138 691,—	—		№ заказа евро
Коллекторы контура ГВС R 1¼ <ul style="list-style-type: none"> ■ Для батарей из двух емкостных водонагревателей объемом 500 л ■ Для трубопроводов холодной и горячей воды ■ Из нержавеющей стали Общий объем батареи водонагревателей 1000 л.		—	ZK02894 837,—		№ заказа евро
Коллекторы контура ГВС R 1½ <ul style="list-style-type: none"> ■ Для батарей из трех емкостных водонагревателей объемом 500 л ■ Для трубопроводов холодной и горячей воды ■ Из нержавеющей стали Общий объем батареи водонагревателей 1500 л.		—	ZK02895 1.454,—		№ заказа евро

Емкостные водонагреватели для установок приготовления горячей воды
в системе ГВС с послойной загрузкой
Объем от 500 до 950 л



Vitocell 100-L

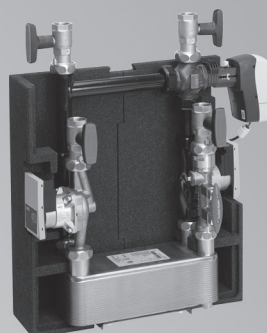

Vitotrans 222

Vitocell 100-L

Тип CVL/CVLA

Вертикальный емкостный водонагреватель из стали, с внутренним эмалевым покрытием Ceraprotect
Объем емкости 500, 750 и 950 литров.

Vitotrans 222

Комплект теплообменника для системы послойной загрузки водонагревателя
Передаваемая тепловая мощность до 80 кВт, до 120 кВт и до 240 кВт

Трубка послойной загрузки

Для приготовления горячей воды тепловыми насосами через внешний теплообменник

- Коррозионностойкий стальной водонагреватель с внутренним эмалевым покрытием Ceraprotect.
- Дополнительная катодная защита с использованием магниевого анода, анод с электропитанием поставляется в качестве принадлежности.
- Малый вес и съемная теплоизоляция облегчают подачу на место установки.
- Незначительные потери тепла благодаря высококачественной теплоизоляции.
- В сочетании с комплектом теплообменника Vitotrans 222 (принадлежность) в качестве системы послойной загрузки водонагревателя является оптимальным решением для работы с газовыми конденсационными котлами.
- Поддержание точной температуры в емкостном водонагревателе даже при меняющейся температуре воды в подающей магистрали.
- Vitotrans 222, состоящий из пластинчатого теплообменника, насоса загрузки водонагревателя и насоса греющего контура, поставляется в качестве принадлежности.
- Электронагревательная вставка и трубка послойной загрузки для использования в сочетании с тепловыми насосами поставляются в качестве принадлежностей.

VITOCCELL 100-L

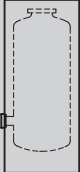
Vitocell 100-L из стали, с внутренним эмалевым покрытием Ceraprotect		Объем водонагревателя (л)			MG W
		500	750	950	
	Vitocell 100-L, серебристый Для приготовления горячей воды в системе послышной загрузки водонагревателя. <ul style="list-style-type: none"> ■ Макс. температура воды контура ГВС в емкости 95 °С ■ Избыточное рабочее давление в контуре ГВС до 10 бар ■ Съемная теплоизоляция 	Z002074 2.052,-	Z015313 3.253,-	Z015314 4.286,-	№ заказа евро
Технич. данные					
Тип		CVL	CVLA	CVLA	
Длина		859	1062	1062	мм
Ширина		923	1110	1110	мм
Высота		1948	1897	2197	мм
Масса		156	260	314	кг
Размер проноса в дверной проем		650	790	790	мм

Указание!

Емкостный водонагреватель поставляется с двумя предустановленными погружными гильзами или клеммной системой для крепежа датчиков температуры

Управление системой послышной загрузки водонагревателя

Контроллеры пр-ва Viessmann Vitotronic 100 (тип CC1I, CC1E), Vitotronic 200 (тип CO1I, CO1E), Vitotronic 300 (тип CM1I, CM1E), Vitotronic 300-K (MW1B, MW2B) и Vitotronic 200-H (HK1B, HK3B).

Принадлежности				
Принадлежности				
Макс. передаваемая тепловая мощность (кВт)	80	120	240	MG W
Vitotrans 222 (комплект теплообменника) Для приготовления горячей воды в системе послойной загрузки водонагревателя, до 60 °C (или макс. 70 °C). <ul style="list-style-type: none"> ■ Энергоэффективный насос загрузки водонагревателя контура ГВС ■ Энергоэффективный насос греющего контура ■ Пластинчатый теплообменник с теплоизоляцией ■ Балансировочный вентиль ■ Запорная арматура ■ Предохранительный клапан (10 бар); только для теплообменника, не заменяет предохранительный клапан для закрытых установок для приготовления горячей воды. ■ Теплоизоляция. 	Z012534 2.696,-	Z012535 3.144,-	Z012536 4.038,-	№ заказа евро

Указание!

Передаваемая тепловая мощность указана для температуры подачи греющего контура 75 °C, температуры обратной магистрали греющего контура 35 °C, температуры холодной воды на входе 10 °C и температурой горячей воды на выходе 60 °C .

Принадлежности			MG W
Смесительная группа Для Vitotrans 222 с передаваемой тепловой мощностью до 120 кВт. Для эксплуатации Vitotrans 222 с переменной температурой подающей магистрали. <ul style="list-style-type: none"> ■ 3-ходовой смесительный клапан ■ Сервопривод ■ Датчики ■ Трубопровод 	7164620 652,-		№ заказа евро
Смесительная группа Для Vitotrans 222 с передаваемой тепловой мощностью до 240 кВт. Для эксплуатации Vitotrans 222 с переменной температурой подающей магистрали. <ul style="list-style-type: none"> ■ 3-ходовой смесительный клапан ■ Сервопривод ■ Датчики ■ Трубопровод 	7164621 732,-		№ заказа евро

Указание!





При эксплуатации Vitotrans 222 со смесительной группой для отопительных установок с Vitotronic 100 (тип CC1I, CC1E) и Vitotronic 200-H (тип НК1В или НК3В) должен быть заказан датчик температуры емкостного водонагревателя (№ заказа 7544848).

Принадлежности				
Объем водонагревателя (л)	500	750	950	MG W
Анод с электропитанием  <ul style="list-style-type: none"> ■ Техническое обслуживание не требуется. ■ Вместо имеющегося в комплекте поставки магниевых анода. 	7265008 400,-	7265132 410,-		№ заказа евро
Блок предохранительных устройств (DN 20, R 1)  <ul style="list-style-type: none"> ■ Мембранный предохранительный клапан на 10 бар ■ Запорный вентиль ■ Обратный клапан и контрольный штуцер ■ Штуцер для подключения манометра Макс. отопительная мощность 150 кВт.	7180662 204,-			№ заказа евро

17.3

VITOCCELL 100-L

Принадлежности

Принадлежности				
Принадлежности				
Объем водонагревателя (л)	500	750	950	MG W
Терморегулятор ■ С термостатической системой. ■ С комплектом для монтажа на емкостном водонагревателе или на стене. ■ Диапазон настройки 30 - 60 °С, возможна перенастройка до 110 °С. ■ Длина капиллярной трубки 1400 мм, чувствительный элемент Ø 6 мм. ■ Без погружной гильзы. Для работы с постоянной температурой подачи требуются 2 шт.	7151989 113,-			№ заказа евро
Трубка послышной загрузки Для установки во фланцевое отверстие. Для приготовления горячей воды тепловым насосом через внешний теплообменник. ■ Фланец ■ Уплотнение ■ Колпак фланца	ZK00037 570,-	Z012683 577,-		№ заказа евро
Прочее				
Объем водонагревателя (л)	500	750	950	MG N
Приспособление для переноски Для облегчения подачи на место установки всех вертикальных емкостных водонагревателей ■ Со съёмной теплоизоляцией Не для Vitocell 100-V/B/L, тип CVA/CVB/CVL, начиная от 750 л	ZK01793 225,-	-		№ заказа евро
Электронагревательная вставка				
Объем водонагревателя (л)	500	750	950	MG W
Электронагревательная вставка ENE  Тепловая мощность по выбору 2, 4 или 6 кВт. Возможность использования для нагрева воды низкой и средней жесткости до 14 нем. град. жесткости (средний диапазон жесткости, до 2,5 моль/м³). Для монтажа в Vitocell. ■ Защитный ограничитель температуры ■ Терморегулятор ■ Уплотнение ■ Фланец ■ Колпак фланца (серебристый) Для монтажа в нижней части Vitocell.	Z012677 596,-	Z012678 635,-		№ заказа евро
Электронагревательная вставка ENE  Тепловая мощность по выбору 4, 8 или 12 кВт. Возможность использования для нагрева воды низкой и средней жесткости до 14 нем. град. жесткости (средний диапазон жесткости, до 2,5 моль/м³). Для монтажа в Vitocell. ■ Защитный ограничитель температуры ■ Терморегулятор ■ Уплотнение ■ Фланец ■ Колпак фланца (серебристый) Для монтажа в нижней части Vitocell.	-	Z012682 717,-		№ заказа евро
Электронагревательная вставка ENE  Тепловая мощность по выбору 2, 4 или 6 кВт. Возможность использования для нагрева воды низкой и средней жесткости до 14 нем. град. жесткости (средний диапазон жесткости, до 2,5 моль/м³). Для монтажа в Vitocell. ■ Защитный ограничитель температуры ■ Терморегулятор Для монтажа в нижней части Vitocell в сочетании с трубкой послышной загрузки.	-	Z012684 460,-		№ заказа евро
Электронагревательная вставка ENE  Тепловая мощность по выбору 4, 8 или 12 кВт. Возможность использования для нагрева воды низкой и средней жесткости до 14 нем. град. жесткости (средний диапазон жесткости, до 2,5 моль/м³). Для монтажа в Vitocell. ■ Защитный ограничитель температуры ■ Терморегулятор Для монтажа в нижней части Vitocell в сочетании с трубкой послышной загрузки.	-	Z012687 542,-		№ заказа евро

17.3

VITOCELL 100-B

Емкостные водонагреватели с двумя нагревательными спиралями
объемом 300, 400 и 500 литров



Vitocell 100-B

Тип CVB/CVBB

Вертикальный стальной емкостный водонагреватель с внутренним эмалевым покрытием Ceraprotect

С двумя змеевиками греющего контура; через нижний теплообменник производится нагрев с помощью геолоколлекторов, через верхний при необходимости можно осуществлять дополнительный нагрев водогрейным котлом.

По выбору с электронагревательной вставкой.

- Коррозионнотойкий стальной водонагреватель с внутренним эмалевым покрытием Ceraprotect.
- Дополнительная катодная защита с использованием магниевого анода, анод с электропитанием поставляется в качестве принадлежности.
- Нагрев всего объема воды змеевиком греющего контура, достигающего дна водонагревателя.
- Высокий уровень комфорта при приготовлении горячей воды благодаря быстрому и равномерному нагреву большим по размеру змеевиком греющего контура водонагревателя.
- Незначительные потери тепла благодаря высокоэффективной теплоизоляции.
- Бивалентный режим приготовления горячей воды в сочетании с геолоколлекторами и водогрейным котлом. Тепловая энергия геолоколлекторов передается воде контура ГВС через нижний теплообменник водонагревателя. При моновалентном режиме приготовления горячей воды одним тепловым насосом – последовательное подключение обоих теплообменников водонагревателя.
- Для облегчения подачи на место установки емкостный водонагреватель Vitocell 100-B объемом 400 или 500 литров снабжен съемной теплоизоляцией.
- Графическое отображение расхода энергии, использования солнца, температурного расслоения и диагностики ошибок в сочетании с Vitotronic 200, HO2B (требуются принадлежности).

17.4

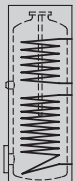
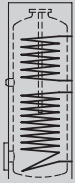

VITOCELL 100-B

Емкостные водонагреватели с двумя змеевиками греющего контура объемом 300, 400 и 500 литров

Vitocell 100-B из стали, с внутренним эмалевым покрытием Ceraprotect		Объем водонагревателя (л)			MG W
		300	400	500	
	Vitocell 100-B, серебристый Для приготовления горячей воды в сочетании с водогрейными котлами и гелиоколлекторами. Объемом от 400 литров со съемной теплоизоляцией.	Z013674 1.476,-	Z002883 1.951,-	Z002578 2.270,-	№ заказа евро
	Для установок с: <ul style="list-style-type: none"> ■ температурой подачи греющего контура до 160 °C ■ температурой подачи гелиоустановки до 160 °C ■ температурой воды в контуре ГВС до 95 °C ■ избыточным рабочим давлением в греющем контуре и контуре ГВС до 10 бар ■ избыточным рабочим давлением в контуре гелиоустановки до 10 бар ■ При использовании тепловых насосов оба теплообменника водонагревателя должны быть подключены последовательно. При этом дополнительное подключение гелиоколлекторов невозможно. 				
	Vitocell 100-W, белый Для приготовления горячей воды в сочетании с водогрейными котлами и гелиоколлекторами. Объемом от 400 литров со съемной теплоизоляцией.	Z013675 1.476,-	Z005379 1.951,-	—	№ заказа евро
	Для установок с: <ul style="list-style-type: none"> ■ температурой подачи греющего контура до 160 °C ■ температурой подачи гелиоустановки до 160 °C ■ температурой воды в контуре ГВС до 95 °C ■ избыточным рабочим давлением в греющем контуре и контуре ГВС до 10 бар ■ избыточным рабочим давлением в контуре гелиоустановки до 10 бар ■ При использовании тепловых насосов оба теплообменника водонагревателя должны быть подключены последовательно. При этом дополнительное подключение гелиоколлекторов невозможно. 				
Технич. данные					
Тип		CVBB	CVB	CVB	
Длина		667	859	859	мм
Ширина		744	923	923	мм
Высота		1734	1624	1948	мм
Масса		166	167	205	кг
Размер проноса в дверной проем		—	650	650	мм

Указание!

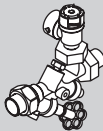
Емкостный водонагреватель поставляется с двумя предустановленными погружными гильзами для установки датчиков температуры емкостного водонагревателя и с свертным уголком для работы с гелиоустановкой.

Принадлежности					
Принадлежности					
Объем водонагревателя (л)		300	400	500	MG W
<p>Блок предохранительных устройств (DN 20, R 1)</p> <ul style="list-style-type: none"> ■ Мембранный предохранительный клапан 10 бар ■ Запорный вентиль ■ Обратный клапан и контрольный штуцер ■ Штуцер для подключения манометра <p>Макс. отопительная мощность 150 кВт.</p>			7180662 204,-		№ заказа евро
<p>Терморегулятор</p> <ul style="list-style-type: none"> ■ С термостатической системой. ■ С комплектом для монтажа на емкостном водонагревателе или на стене. ■ Диапазон настройки 30 - 60 °С, возможна перенастройка до 110 °С. ■ Длина капиллярной трубки 1400 мм, чувствительный элемент Ø 6 мм. ■ Без погружной гильзы. 			7151989 113,-		№ заказа евро
<p>Насос загрузки емкостного водонагревателя</p> <p>Для водогрейных котлов мощностью до 40 кВт.</p> <ul style="list-style-type: none"> ■ Энергоэффективный насос (соответствует классу энергопотребления А). ■ Соединительный кабель и штекер. ■ Обратный клапан. 			7172611 389,-		№ заказа евро
<p>Насос загрузки емкостного водонагревателя</p> <p>Для водогрейных котлов мощностью 40 - 70 кВт.</p> <ul style="list-style-type: none"> ■ Энергоэффективный насос (соответствует классу энергопотребления А). ■ Соединительный кабель и штекер. ■ Обратный клапан. 			7172612 453,-		№ заказа евро
<p>Анод с электропитанием</p> <ul style="list-style-type: none"> ■ Техническое обслуживание не требуется. ■ Вместо имеющегося в комплекте поставки магниевого анода. 			7265008 400,-		№ заказа евро
<p>Термометр</p> <p>Для монтажа в теплоизоляции или во фронтальной панели облицовки.</p> <p>Макс. 2 шт.</p>			7595765 20,-		№ заказа евро
<p>Термостатный комплект циркуляционной линии ГВС</p> <p>Для встраивания в системы приготовления горячей воды с циркуляционным трубопроводом.</p> <ul style="list-style-type: none"> ■ Термостатный автоматический смеситель ■ Диапазон пастройки: 30 - 60 °С ■ Встроенный обратный клапан ■ Резьбовое подключение R 3/4 ■ Теплоизоляция 			ZK01284 225,-		№ заказа евро
<p>Резьбовые соединения для подключения к отопительному контуру водогрейного котла</p> <p>► См. раздел "Принадлежности" соответствующего водогрейного котла.</p>					
<p>Термостатный автоматический смеситель</p> <ul style="list-style-type: none"> ■ Диапазон настройки: 35 - 60 °С. ■ Резьбовое подключение G1, с плоским уплотнением. 			7438940 69,-		№ заказа евро
<p>Комплект погружных датчиков температуры (для панели энергии Energycoskrit)</p> <p>Графическая индикация энергопотребления, использования солнечной энергии, послойного распределения температуры и дистанционной диагностики в сочетании с Vitotronic 200, тип HO2B.</p>			ZK02459 101,-		№ заказа евро

17.4

VITOCCELL 100-B

Принадлежности

Принадлежности					
Электронагревательная вставка					
Объем водонагревателя (л)		300	400	500	MG W
Электронагревательная вставка ЕНЕ Тепловая мощность по выбору 2, 4 или 6 кВт . Возможность использования для нагрева воды низкой и средней жесткости до 14 нем. град. жесткости (средний диапазон жесткости до 2,5 моль/м ³). Для монтажа в Vitocell. <ul style="list-style-type: none"> ■ Защитный ограничитель температуры ■ Терморегулятор ■ Уплотнение ■ Фланец ■ Колпак фланца (серебристый) Для монтажа в нижней части Vitocell.		Z012676 594,-	Z012677 596,-		№ заказа евро
Электронагревательная вставка ЕНЕ Тепловая мощность по выбору 2, 4 или 6 кВт . Возможность использования для нагрева воды низкой и средней жесткости до 14 нем. град. жесткости (средний диапазон жесткости, до 2,5 моль/м ³). Для монтажа в Vitocell. <ul style="list-style-type: none"> ■ Защитный ограничитель температуры ■ Терморегулятор Для монтажа в верхней части Vitocell.			Z012684 460,-		№ заказа евро
Прочее					
Объем водонагревателя (л)		300	400	500	MG N
Приспособление для переноски Для облегчения транспортировки всех напольных емкостных водонагревателей с теплоизоляцией из жесткого пенополиуретана на место установки.		ZK05266 122,-			№ заказа евро
Приспособление для переноски Для облегчения подачи на место установки всех вертикальных емкостных водонагревателей <ul style="list-style-type: none"> ■ Со съёмной теплоизоляцией Не для Vitocell 100-V, тип CVA/CVL, начиная от 750 л			ZK01793 225,-		№ заказа евро

VITOCELL 100-B

Емкостный водонагреватель с двумя змеевиками греющего контура
Насосная группа Solar-Divicon с электронным модулем SDIO/SM1A
или Vitosolic 100 (тип SD1) 300 л



Vitocell 100-B

Тип CVBA

Вертикальный емкостный водонагреватель из стали, с внутренним эмалевым покрытием "Ceraprotect"

С двумя змеевиками; через нижний змеевик производится нагрев с помощью гелиоколлекторов, через верхний при необходимости можно осуществлять дополнительный нагрев водогрейным котлом.

Насосная группа Solar-Divicon и электронный модуль SDIO/SM1A или Vitosolic 100 (тип SD1).

- Бивалентный емкостный водонагреватель, укомплектованный оборудованием для быстрой и простой интеграции гелиоустановок для приготовления горячей воды.
- Коррозионно-стойкий стальной бак с внутренним эмалевым покрытием "Ceraprotect". Дополнительная защита с помощью магниевого анода, анод с электропитанием поставляется в качестве принадлежности.
- Простой и быстрый монтаж - арматура для наполнения, удаления воздуха и запорная арматура, а также контроллер гелиоустановки встроены в насосную группу Solar-Divicon.
- Все элементы идеально согласованы друг с другом и поставляются в собранном виде, готовом к подключению. Это обеспечивает простоту и экономию времени при монтаже.
- Нагрев всего объема воды с помощью змеевика, достигающего дна водонагревателя.
- Незначительные тепловые потери благодаря высокоэффективной круговой теплоизоляции.

17.4

VITOCCELL 100-B

Емкостный водонагреватель с электронным модулем SDIO/SM1A

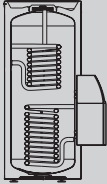
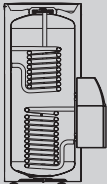
Vitocell 100-B/-W из стали, с внутренним эмалевым покрытием Ceraprotect		Объем (л)	
	<p>Vitocell 100-B, серебристого цвета Для приготовления горячей воды в сочетании с водогрейными котлами и гелиоколлекторами.</p> <p>Для установок со следующими параметрами:</p> <ul style="list-style-type: none"> ■ температура подачи греющего контура до 160 °С. ■ температура подачи в контуре гелиоустановки до 110 °С. ■ температура воды в контуре ГВС до 95 °С. ■ рабочее давление в греющем контуре и контуре ГВС до 10 бар (1 МПа). ■ рабочее давление в контуре гелиоустановки до 10 бар (1 МПа). 	<p>Z017695 2.450,-</p>	<p>№ заказа евро</p>
	<p>Vitocell 100-W, белого цвета Для приготовления горячей воды в сочетании с водогрейными котлами и гелиоколлекторами.</p> <p>Для установок со следующими параметрами:</p> <ul style="list-style-type: none"> ■ температура подачи греющего контура до 160 °С. ■ температура подачи в контуре гелиоустановки до 110 °С. ■ температура воды в контуре ГВС до 95 °С. ■ рабочее давление в греющем контуре и контуре ГВС до 10 бар (1 МПа). ■ рабочее давление в контуре гелиоустановки до 10 бар (1 МПа). 	<p>Z017694 2.450,-</p>	<p>№ заказа евро</p>
Технические характери- стики			
Тип		CVBA	
Длина		631	мм
Ширина		860	мм
Высота		1704	мм
Масса		134	кг кг

17.4

Комплект поставки:

- бивалентный емкостный водонагреватель с насосной группой Solar-Divicon
- Solar-Divicon в следующем составе:
- регулируемый по частоте вращения энергоэффективный насос контура гелиоустановки
- расходомер
- манометр
- предохранительный клапан гелиоустановки, 6 бар (0,6 МПа)
- наполнительная арматура
- воздухоотделитель
- электронный модуль SDIO/SM1A с электронным регулированием по разности температур
- датчик температуры емкостного водонагревателя для контура гелиоустановки
- датчик температуры коллектора

Указание!

Емкостный водонагреватель с электронным модулем SDIO/SM1A необходимо заказывать в сочетании со следующими контроллерами:

Vitotronic 100, тип HC1A, HC1B, KC2B и KC4B
 Vitotronic 200, тип HO1A, HO1B, HO1C, HO2C, HO1E, KO1B, KO2B, KW6A и KW6B
 Погодозависимый контроллер Vitodens 200-W, B2HE

VITOCELL 100-B

Емкостный водонагреватель с Vitosolic 100 (тип SD1)

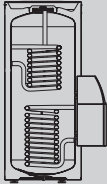
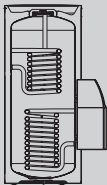
Vitocell 100-B/-W из стали, с внутренним эмалевым покрытием Ceraprotect		Объем (л)	
	<p>Vitocell 100-B, серебристого цвета Для приготовления горячей воды в сочетании с водогрейными котлами и гелиоколлекторами.</p> <p>Для установок со следующими параметрами:</p> <ul style="list-style-type: none"> ■ температура подачи греющего контура до 160 °С. ■ температура подачи в контуре гелиоустановки до 110 °С. ■ температура воды в контуре ГВС до 95 °С. ■ рабочее давление в греющем контуре и контуре ГВС до 10 бар (1 МПа). ■ рабочее давление в контуре гелиоустановки до 10 бар (1 МПа). 	Z013640 2.633,-	№ заказа евро
	<p>Vitocell 100-W, белого цвета Для приготовления горячей воды в сочетании с водогрейными котлами и гелиоколлекторами.</p> <p>Для установок со следующими параметрами:</p> <ul style="list-style-type: none"> ■ температура подачи греющего контура до 160 °С. ■ температура подачи в контуре гелиоустановки до 110 °С. ■ температура воды в контуре ГВС до 95 °С. ■ рабочее давление в греющем контуре и контуре ГВС до 10 бар (1 МПа). ■ рабочее давление в контуре гелиоустановки до 10 бар (1 МПа). 	Z013639 2.633,-	№ заказа евро
Технические характери- стики			
Тип		CVBA	
Длина		631	мм
Ширина		860	мм
Высота		1704	мм
Масса		134	кг кг

Комплект поставки:



- бивалентный емкостный водонагреватель с насосной группой Solar-Divicon
- Solar-Divicon в следующем составе:
- регулируемый по частоте вращения энергоэффективный насос контура гелиоустановки
- расходомер
- манометр
- предохранительный клапан гелиоустановки, 6 бар (0,6 МПа)
- наполнительная арматура
- воздухоотделитель
- Vitosolic 100 (тип SD1), электронное регулирование по разности температур
- датчик температуры емкостного водонагревателя для контура гелиоустановки
- датчик температуры коллектора

Указание!



Дополнительные сведения и принадлежности применительно к Vitosolic 100 (тип SD1) см. в регистре 13.5.
Емкостный водонагреватель с Vitosolic 100 (тип SD1) необходимо заказать, если требуется дооборудование имеющейся установки с контроллером предыдущего поколения.

VITOCELL 100-B

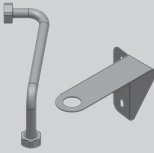
Принадлежности

Принадлежности		300	MG W
Объем водонагревателя (л) Блок предохранительных устройств по DIN 1988 (DN 20, R 1) <ul style="list-style-type: none"> ■ Мембранный предохранительный клапан на 10 бар (1 МПа) ■ Запорный клапан ■ Обратный клапан и контрольный штуцер ■ Штуцер для подключения манометра 		7180662 204,—	№ заказа евро
Терморегулятор <ul style="list-style-type: none"> ■ С термостатической системой. ■ С рейкой для монтажа на емкостном водонагревателе или на стене. ■ Диапазон настройки от 30 до 60 °С, возможна перенастройка до 110 °С. ■ Длина капиллярной трубки 1400 мм, чувствительный элемент Ø 6 мм. ■ Без погружной гильзы. 		7151989 113,—	№ заказа евро
Насос загрузки емкостного водонагревателя Для водогрейных котлов мощностью до 40 кВт. <ul style="list-style-type: none"> ■ Энергоэффективный насос ■ С кабелем и штекером. ■ Обратный клапан. 		7172611 389,—	№ заказа евро
Насос загрузки емкостного водонагревателя Для водогрейных котлов мощностью от 40 до 70 кВт. <ul style="list-style-type: none"> ■ Энергоэффективный насос ■ С кабелем и штекером. ■ Обратный клапан. 		7172612 453,—	№ заказа евро
Насос загрузки емкостного водонагревателя Для водогрейных котлов мощностью от 70 кВт. <ul style="list-style-type: none"> ■ Энергоэффективный насос ■ С кабелем и штекером. ■ Обратный клапан. 		7172613 1.257,—	№ заказа евро
Термостатный комплект для циркуляции ГВС Для встраивания в системы приготовления горячей воды с циркуляционным трубопроводом. <ul style="list-style-type: none"> ■ Термостатный смесительный вентиль ■ Диапазон настройки: от 35 до 60 °С ■ Встроенный обратный клапан ■ Резьбовой патрубков R ¾ ■ Теплоизоляция 		ZK01284 225,—	№ заказа евро
Термостатный автоматический смеситель Для встраивания в системы приготовления горячей воды без циркуляционного трубопровода <ul style="list-style-type: none"> ■ Диапазон настройки: от 35 до 60 °С ■ Резьбовой патрубков G 1, с плоским уплотнением 		7438940 69,—	№ заказа евро
Анод с электропитанием <ul style="list-style-type: none"> ■ Техническое обслуживание не требуется ■ Вместо имеющегося в комплекте поставки магниевого анода 		7265008 400,—	№ заказа евро
Крепежный уголок расширительного бака Для крепления расширительного бака гелиоустановки (18 л) на емкостном водонагревателе.		7596913 31,—	№ заказа евро

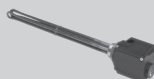
► Расширительные баки гелиоустановки и прочие принадлежности см. в регистре 13.5

Электронагревательная вставка			
Объем водонагревателя (л)		300	MG W
Электронагревательная вставка ENE Тепловая мощность по выбору 2, 4 или 6 кВт . Возможность использования для нагрева воды низкой и средней жесткости до 14 нем. град. жесткости (средняя жесткость, до 2,5 моль/м ³). Для установки в Vitocell. ■ Защитный ограничитель температуры. ■ Терморегулятор.		Z012684 460,—	№ заказа евро
Датчики			
Объем водонагревателя (л)		300	MG W
Погружной датчик температуры (NTC 10 кОм) ■ Для измерения температуры в погружной гильзе ■ Соединительный кабель (длиной 5,8 м) и штекер Только в сочетании с модулем управления гелиоустановкой, тип SM1.		7544848 90,—	№ заказа евро
Погружной датчик температуры (NTC 10 кОм) С соединительным кабелем (длина 3,8 м), без штекера. Для установки в емкостный водонагреватель, буферную емкость отопительного контура, комбинированный емкостный водонагреватель. ■ Для переключения циркуляции в установках с 2 емкостными водонагревателями. ■ Для нагрева дополнительных потребителей. В сочетании с Vitosolic 100, тип SD1.		7426247 87,—	№ заказа евро
Прочее			
Объем водонагревателя (л)		300	MG N
Приспособление для переноски Для облегчения подачи на место установки всех вертикальных емкостных водонагревателей ■ С теплоизоляцией из жесткого пенополиуретана		ZK05266 122,—	№ заказа евро

17.4

VITOCELL 300-B

Емкостный водонагреватель с двумя змеевиками греющего контура
Объем 300 и 500 л

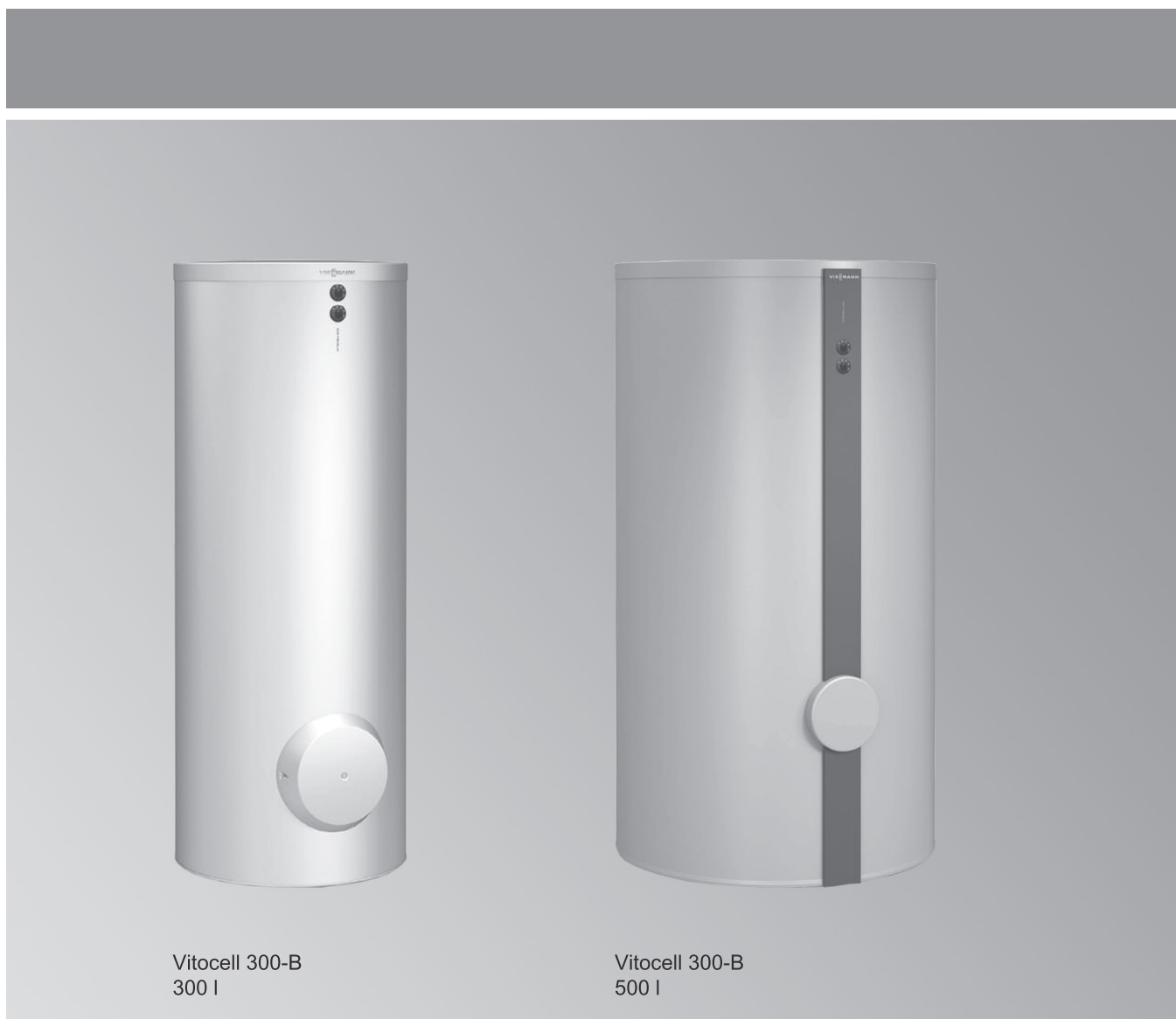

Vitocell 300-B

Тип EVBA-A

Вертикальный емкостный водонагреватель из высококачественной нержавеющей стали

С **двумя змеевиками**; через нижний теплообменник производится нагрев с помощью гелиоколлекторов, через верхний при необходимости можно осуществлять дополнительный нагрев водогрейным котлом.

- Долговечное изделие благодаря коррозионно-стойкой емкости из специальной нержавеющей стали.
- Гигиеничный и пригодный для пищевых целей благодаря высокому качеству поверхности.
- Удобство обслуживания, не требуется защитный анод, что исключает дополнительные затраты.
- Нагрев всего объема воды с помощью змеевика, достигающего дна емкости.
- Высокая степень комфорта при приготовлении горячей воды благодаря быстрому и равномерному нагреву теплообменными поверхностями большой площади.
- Емкостный водонагреватель (300 л) оборудован вакуумной теплоизоляцией для минимальных потерь тепла.
- Малый вес и съемная теплоизоляция при объеме 500 л облегчают подачу на место установки.
- Бивалентный режим приготовления горячей воды в сочетании с гелиоколлекторами и теплогенератором. Тепловая энергия гелиоколлекторов передается воде контура ГВС через нижний змеевик.

17.4

VITOCeLL 300-B

Vitocell 300-B из нержавеющей стали		Объем водонагревателя (л)		№ заказа евро
		300	500	
	Vitocell 300-B, серебристого цвета Для приготовления горячей воды с теплогенераторами и гелиоколлекторами. Водонагреватели объемом 500 л со съемной теплоизоляцией.	Z015301 2.789,-	Z015302 4.294,-	
Технические характеристики				
Тип		EVBA-A	EVBA-A	
Длина		667	1022	мм
Ширина		744	1084	мм
Высота		1734	1852	мм
Установочный размер		–	715	∅ мм
Масса		113	123	кг

Указание!

Емкостный водонагреватель поставляется с свертным уголком для работы в составе гелиоустановки.

Для тепловых насосов оба змеевика должны быть подключены последовательно. Поэтому одновременное подключение гелиоколлекторов невозможно.

Принадлежности					
Принадлежности					
Объем водонагревателя (л)	300	500	MG W		
Терморегулятор <ul style="list-style-type: none"> ■ С термостатической системой. ■ Для установки в емкостный водонагреватель. ■ Диапазон настройки 30 - 60 °С, возможна перенастройка до 110 °С. ■ Длина капиллярной трубки до 1400 мм. ■ Без погружной гильзы. 	7151989 113,—		№ заказа евро		
Блок предохранительных устройств (DN 20, R 1) <ul style="list-style-type: none"> ■ Мембранный предохранительный клапан 10 бар ■ Запорный вентиль ■ Обратный клапан и контрольный штуцер ■ Штуцер для подключения манометра Макс. отопительная мощность 150 кВт. 	7180662 204,—		№ заказа евро		
Насос загрузки емкостного водонагревателя Для водогрейных котлов мощностью до 40 кВт. <ul style="list-style-type: none"> ■ Энергоэффективный насос (соответствует классу энергопотребления А). ■ Соединительный кабель и штекер. ■ Обратный клапан. 	7172611 389,—		№ заказа евро		
Насос загрузки емкостного водонагревателя Для водогрейных котлов мощностью 40 - 70 кВт. <ul style="list-style-type: none"> ■ Энергоэффективный насос (соответствует классу энергопотребления А). ■ Соединительный кабель и штекер. ■ Обратный клапан. 	7172612 453,—		№ заказа евро		
Насос загрузки емкостного водонагревателя Для водогрейных котлов мощностью от 70 кВт. <ul style="list-style-type: none"> ■ Энергоэффективный насос (соответствует классу энергопотребления А). ■ Соединительный кабель и штекер. ■ Обратный клапан. 	7172613 1.257,—		№ заказа евро		
Резьбовые соединения для подключения к отопительному контуру водогрейного котла ► См. раздел "Принадлежности" соответствующего водогрейного котла.					
Крышка емкостного водонагревателя Для монтажа защитного ограничителя температуры, с резьбовым подключением R ¾.	7219650 150,—		№ заказа евро		
Термостатный комплект циркуляционной линии ГВС Для встраивания в системы приготовления горячей воды с циркуляционным трубопроводом. <ul style="list-style-type: none"> ■ Термостатный автоматический смеситель ■ Диапазон настройки: 35 - 60 °С ■ Встроенный обратный клапан ■ Резьбовое подключение G 3/4 ■ Теплоизоляция 	ZK01284 225,—		№ заказа евро		
Термостатный автоматический смеситель <ul style="list-style-type: none"> ■ Диапазон настройки: 35 - 60 °С. ■ Резьбовое подключение G1, с плоским уплотнением. 	7438940 69,—		№ заказа евро		
Электронагревательная вставка					
Объем водонагревателя (л)	300	500	MG W		
Электронагревательная вставка ENE Тепловая мощность по выбору 2, 4 или 6 кВт. Возможность использования для нагрева воды низкой и средней жесткости до 14 нем. град. жесткости (средний диапазон жесткости до 2,5 моль/м³). Для монтажа в Vitocell. <ul style="list-style-type: none"> ■ Защитный ограничитель температуры ■ Терморегулятор ■ Уплотнение ■ Фланец ■ Колпак фланца (серебристый) 	Z012680 645,—	Z012681 647,—	№ заказа евро		

17.4

5829816

VITOCELL 300-B

Принадлежности

Принадлежности			
Прочее			
Объем водонагревателя (л)	300	500	MG N
Приспособление для переноски Для облегчения транспортировки всех напольных емкостных водонагревателей с теплоизоляцией из жесткого пенополиуретана на место установки.	ZK05266 122,-	-	№ заказа евро
Приспособление для переноски Для облегчения подачи на место установки всех вертикальных емкостных водонагревателей ■ Со съёмной теплоизоляцией <i>Не для Vitocell 100-V/B/L, тип CVA/CVB/CVL, начиная от 750 л</i>	-	ZK01793 225,-	№ заказа евро

17.4

VITOCELL 050-E

Буферная емкость отопительного контура
Объем 600 - 950 литров

НОВИНКА



Vitocell 050-E

Тип SVPA

Для аккумулирования теплоносителя в сочетании с геосистемами, тепловыми насосами и твердотопливными котлами.



Исполнение согласно DIN 4753

- Разностороннее применение в системах отопления с несколькими теплогенераторами и теплопотребителями благодаря наличию нескольких патрубков подключения подающей и обратной магистрали, а также дополнительных точек для подключения измерительных приборов. Оптимальна для использования в сочетании с геосустановками, тепловыми насосами и твердотопливными котлами.

17.5

VITOCeLL 050-E

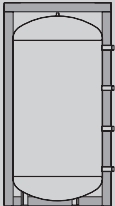
Принадлежности

Vitocell 050-E		Объем емкости (л)			MG W
		600	750	950	
	<p>Vitocell 050-E, цвет серебристый Для аккумулирования теплоносителя в сочетании с геосистемами, тепловыми насосами и твердотопливными котлами. Со съемной теплоизоляцией и клеммной системой для крепления погружных датчиков температуры на кожухе емкости.</p> <p>Для установок со следующими характеристиками:</p> <ul style="list-style-type: none"> ■ Температура подающей магистрали отопительного контура до 110 °С. ■ Рабочее давление в отопительном контуре до 3 бар (0,3 МПа). 	Z019909 1.031,-	Z019910 1.077,-	Z019911 1.170,-	№ заказа евро
Технические характеристики					
Тип		SVPA	SVPA	SVPA	
Длина		990	990	990	мм
Ширина		1015	1015	1015	мм
Высота		1643	1923	2200	мм
Размер проноса в дверной проем		790	790	790	Ø мм
Масса		89	100	116	кг
Принадлежности					
Объем емкости (л)		600	750	950	
<p>Терморегулятор</p> <ul style="list-style-type: none"> ■ С термостатической системой. ■ С рейкой для монтажа на емкостном водонагревателе или на стене. ■ Диапазон настройки 30 - 60 °С, возможна перенастройка до 110 °С. ■ Длина капиллярной трубки 1400 мм, чувствительный элемент с Ø 6 мм. ■ Без погружной гильзы. 		7151989 113,-			№ заказа евро MG W
Прочее					
Объем емкости (л)		600	750	950	MG N
<p>Приспособление для переноски Для облегчения подачи всех вертикальных емкостных водонагревателей на место установки</p> <ul style="list-style-type: none"> ■ Со съемной теплоизоляцией <p><i>Не для Vitocell 100-V/-B/-L объемом от 750 литров.</i></p>		ZK01793 225,-			№ заказа евро
					

17.5

VITOCELL 100-E

Буферная емкость отопительного контура
Объем от 200 до 2000 л



Vitocell 100-E

Vitocell 100-E, тип SVW

Для аккумуляции теплоносителя в сочетании с тепловыми насосами.
Исполнение по DIN 4753.

Vitocell 100-E, тип SVPA/SVPB

Для аккумуляции теплоносителя в сочетании с гелиоустановками, тепловыми насосами и твердотопливными котлами.
Исполнение по DIN 4753.

- Разностороннее применение в системах отопления с несколькими теплогенераторами и теплопотребителями благодаря наличию нескольких патрубков подключения подающей и обратной магистрали, а также дополнительных подключений для измерительных приборов. В особенности эффективна при использовании в сочетании с гелиоустановками, тепловыми насосами и твердотопливными котлами.
- Объем 200 л, специально в качестве принадлежности для систем отопления с тепловыми насосами.
- Незначительные тепловые потери благодаря высокоэффективной круговой теплоизоляции.
- Модуль свежей воды Vitotrans 353 для гигиеничного приготовления горячей воды по принципу проточного водонагревателя, поставляется в качестве принадлежности. Для емкостей объемом 400, 600, 750 и 950 л также для монтажа на буферной емкости.

17.5

VITOCELL 100-E

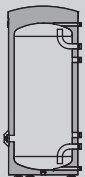
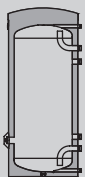
Vitocell 100-E/-W		Объем (л)	
		200	MG W
	<p>Vitocell 100-E, тип SVW, серебристого цвета Со съемной теплоизоляцией и клеммной системой для крепления погружных датчиков температуры на кожухе емкости. Для аккумулирования теплоносителя в сочетании с тепловыми насосами мощностью до 17 кВт.</p> <p>Для установок с:</p> <ul style="list-style-type: none"> ■ температурой подачи отопительного контура до 110 °С. ■ рабочим давлением в отопительном контуре до 3 бар (0,3 МПа). 	Z018469 905,-	№ заказа евро
	<p>Vitocell 100-W, тип SVW, жемчужно-белый Со съемной теплоизоляцией и клеммной системой для крепления погружных датчиков температуры на кожухе емкости. Для аккумулирования теплоносителя в сочетании с тепловыми насосами мощностью до 17 кВт.</p> <p>Для установок с:</p> <ul style="list-style-type: none"> ■ температурой подачи отопительного контура до 110 °С. ■ рабочим давлением в отопительном контуре до 3 бар (0,3 МПа). 	Z018470 905,-	№ заказа евро
Технические данные			
Тип		SVWA	
Длина		582	мм
Ширина		640	мм
Высота		1333	мм
Масса		59	кг
Принадлежности			
Объем (л)		200	MG W
<p>Терморегулятор</p> <ul style="list-style-type: none"> ■ С термостатической системой. ■ С рейкой для монтажа на емкостном водонагревателе или на стене. ■ Диапазон настройки от 30 до 60 °С, возможна перенастройка до 110 °С. ■ Длина капиллярной трубки 1400 мм, чувствительный элемент Ø 6 мм. ■ Без погружной гильзы. 		7151989 113,-	№ заказа евро
<p>Термометр</p> <ul style="list-style-type: none"> ■ Для монтажа на стене. ■ Цифровое отображение двух температур 		ZK05265 60,-	№ заказа евро
Электронагревательная вставка			
Объем (л)		200	MG W
<p>Электронагревательная вставка ENE Тепловая мощность по выбору 2, 4 или 6 кВт. Возможность использования только для нагрева воды низкой и средней жесткости до 14 нем. град. жесткости (средняя жесткость, до 2,5 моль/м³). Для установки в Vitocell.</p> <ul style="list-style-type: none"> ■ Защитный ограничитель температуры. ■ Терморегулятор. 		Z014468 460,-	№ заказа евро

17.5

VITOCELL 100-E

Принадлежности

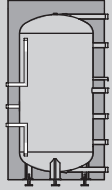
Vitocell 100-E		Объем (л)				MG W
		400	600	750	950	
	<p>Vitocell 100-E, серебристого цвета Со съёмной теплоизоляцией и клеммной системой для крепежа погружных датчиков температуры на емкости Для аккумулирования теплоносителя в сочетании с гелиоустановками, тепловыми насосами и твердотопливными котлами.</p> <p>Для установок со следующими параметрами:</p> <ul style="list-style-type: none"> ■ температура подачи отопительного контура до 110 °С. ■ рабочее давление в отопительном контуре до 3 бар (0,3 МПа). 	Z002884 1.072,-	Z014451 1.284,-	Z014452 1.489,-	Z014453 1.729,-	№ заказа евро
Технические характеристики						
Тип		SVPA	SVPB	SVPB	SVPB	
Длина		859	1064	1064	1064	мм
Ширина		885	1119	1119	1119	мм
Высота		1617	1645	1900	2200	мм
Размер проноса в дверной проем		650	790	790	790	Ø мм
Масса		122	112	132	151	кг
Принадлежности		Объем (л)				MG W
		400	600	750	950	
<p>Термометры Для монтажа в теплоизоляции или во фронтальной панели облицовки. Макс. 4 шт.</p>		7595765 20,-				№ заказа евро
<p>Терморегулятор</p> <ul style="list-style-type: none"> ■ С термостатической системой. ■ С рейкой для монтажа на емкостном водонагревателе или на стене. ■ Диапазон настройки от 30 до 60 °С, возможна перенастройка до 110 °С. ■ Длина капиллярной трубки 1400 мм, чувствительный элемент Ø 6 мм. ■ Без погружной гильзы. 		7151989 113,-				
<p>Теплоизоляционные колпачки (6 шт.) Для неиспользуемых подключений водонагревателя.</p>		-	ZK01545 39,-			№ заказа евро
Прочее		Объем (л)				
		400	600	750	950	
<p>Приспособление для переноски Для облегчения подачи на место установки всех вертикальных емкостных водонагревателей</p> <ul style="list-style-type: none"> ■ Со съёмной теплоизоляцией <p><i>Не для Vitocell 100-V/B/L, тип CVA/CVB/CVL, начиная от 750 л</i></p>		ZK01793 225,-				№ заказа евро

17.5

5848587

VITOCeLL 100-E

Принадлежности

Принадлежности					
Vitotrans 353	400	600	750	950	MG W
	<p>Модуль свежей воды с циркуляционным насосом ГВС. Компактная и смонтированная станция для комфортного приготовления горячей воды по принципу проточного водонагревателя, для монтажа на буферной емкости.</p> <ul style="list-style-type: none"> ■ Со встроенным, подключенным и отрегулированным контроллером для настройки нужной температуры горячей воды. ■ Высокоэффективный пластинчатый теплообменник большого размера для низкой температуры обратной магистрали. ■ С распределительным комплектом обратной магистрали для зависящей от температуры подачи воды обратной магистрали в буферную емкость отопительного контура. ■ Расходомер для точного измерения расхода в контуре ГВС. ■ Регулируемый по частоте вращения энергоэффективный насос первичного контура. ■ Запорные вентили с встроенным обратным клапаном. ■ Со смонтированными монтажной консолью, трубопроводами и соединительными элементами для подключения к буферной емкости. 				
<p>Vitotrans 353, тип PZSA Производительность по горячей воде до 25 л/мин</p>	Z015303 2.905,-				
<p>Vitotrans 353, тип PZMA Производительность по горячей воде до 48 л/мин</p>	-	Z015305 3.671,-		№ заказа евро	

► Дополнительные сведения по настенному монтажу и принадлежностям для Vitotrans 353 см. в регистре 17.6.

Указание!

Производительности по горячей воде согласно процедуре контроля SPF.

- Коэффициент производительности 1 (LK 1)
- при установленной температуре горячей воды 45 °C
- при температуре подачи теплоносителя 60 °C
- при температуре холодной воды на входе 10 °C

17.5

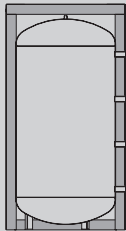
Vitocell 100-E	Теплоизоляция в стандартном исполнении (из 2 частей)	Объем (л)		MG W
		1500	2000	
	<p>Vitocell 100-E, серебристого цвета Со съемной теплоизоляцией (стандартное исполнение), и клеммной системой для установки датчиков температуры. Для аккумулирования теплоносителя в сочетании с гелио-установками, тепловыми насосами и твердотопливными котлами.</p> <p>Для установок со следующими параметрами:</p> <ul style="list-style-type: none"> ■ температура подачи отопительного контура до 110 °С. ■ рабочее давление в отопительном контуре до 3 бар (0,3 МПа). 	Z012745 1.977,-	Z012746 2.494,-	№ заказа евро
Технические характеристики				
Тип		SVPB	SVPB	
Длина		1310	1310	мм
Ширина		1385	1385	мм
Высота		2051	2479	мм
Размер проноса в дверной проем		1100	1100	Ø мм
Масса		217	253	кг

Указание!

При каскадной схеме монтажа мы рекомендуем для упрощения монтажных работ использовать теплоизоляцию из 3 частей.

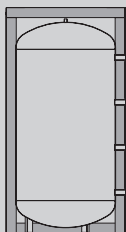
Vitocell 100-E	Высокоэффективная теплоизоляция (из 3 частей)	Объем (л)		MG W
		1500	2000	
	<p>Vitocell 100-E, серебристого цвета Со съемной (высокоэффективной) теплоизоляцией, и клеммной системой для установки датчиков температуры. Для аккумулирования теплоносителя в сочетании с гелио-установками, тепловыми насосами и твердотопливными котлами.</p> <p>Для установок со следующими параметрами:</p> <ul style="list-style-type: none"> ■ температура подачи отопительного контура до 110 °С. ■ рабочее давление в отопительном контуре до 3 бар (0,3 МПа). 	Z012762 2.377,-	Z012763 2.999,-	№ заказа евро
Технические характеристики				
Тип		SVPB	SVPB	
Длина		1400	1400	мм
Ширина		1430	1430	мм
Высота		2096	2546	мм
Размер проноса в дверной проем		1100	1100	Ø мм
Масса		224	265	кг

17.5

VITOCELL 100-E

Принадлежности

Принадлежности			
Принадлежности			
Объем (л)	1500	2000	MG W
Терморегулятор <ul style="list-style-type: none"> ■ С термостатической системой. ■ С рейкой для монтажа на емкостном водонагревателе или на стене. ■ Диапазон настройки от 30 до 60 °С, возможна перенастройка до 110 °С. ■ Длина капиллярной трубки 1400 мм, чувствительный элемент Ø 6 мм. ■ Без погружной гильзы. 	7151989 113,-		№ заказа евро
Соединительный трубопровод каскада (4 шт.) Готовый трубопровод для простоты монтажа каскадной схемы с буферными емкостями отопительного контура. <i>Требуется Vitocell 100-E с теплоизоляцией из 3 частей.</i>	ZK01322 400,-		№ заказа евро
Термометры Для монтажа в теплоизоляции или во фронтальной панели облицовки. Макс. 4 шт.	ZK01323 20,-		№ заказа евро
Теплоизоляционные колпачки (6 шт.) Для неиспользуемых подключений водонагревателя.	ZK01545 39,-		№ заказа евро
Прочее			
Объем (л)	1500	2000	MG N
Приспособление для переноски Для облегчения подачи на место установки всех вертикальных емкостных водонагревателей <ul style="list-style-type: none"> ■ Со съёмной теплоизоляцией <i>Не для Vitocell 100-V/B/L, тип CVA/CVB/CVL, начиная от 750 л</i>	ZK01793 225,-		№ заказа евро

VITOCELL 120-E

Буферная емкость для аккумулирования теплоносителя и приготовления горячей воды с модулем Vitotrans 353 в сочетании с тепловыми насосами
Объем 600 л



Vitocell 120-E

Тип SVW

Для аккумулирования теплоносителя и приготовления горячей воды с модулем Vitotrans 353, в сочетании с тепловыми насосами.

В комплекте со встроенным оборудованием для двух отдельных зон емкости (зона ГВС, прибл. 350 л, зона отопительного контура, прибл. 250 л), трубкой послойной загрузки и другими устройствами послойного нагрева.

Исполнение согласно DIN 4753

- Безопасная и надежная в работе буферная емкость отопительного контура для эксплуатации в сочетании с тепловыми насосами.
- Идеальна для тепловых насосов с производительностью до 17,2 кВт.
- Повышенная эксплуатационная надежность и низкое энергопотребление за счет наличия трубки послойной загрузки, устройств послойного нагрева и перегородки.
- Две зоны буферной емкости: модуль свежей воды Vitotrans 353 и отопительный контур.
- Гигиеничное приготовление горячей воды по принципу проточного водонагревателя модулем свежей воды Vitotrans 353, тип PZSA/PZMA (входит в комплект поставки).
- Удобное подключение второго теплогенератора.
- Опциональное дооборудование электронагревательной вставкой (принадлежность).
- Незначительные потери тепла благодаря высокоэффективной круговой теплоизоляции.

17.5

VITOCeLL 120-E

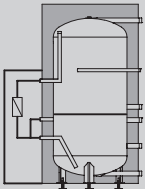
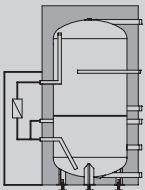
Vitocell 120-E		Объем (л)	
		600	MG W
	<p>Vitocell 120-E, серебристого цвета Для аккумулирования теплоносителя в сочетании с тепловыми насосами и с возможностью подключения дополнительного теплогенератора.</p> <ul style="list-style-type: none"> ■ В комплекте с Vitotrans 353, тип PZSA, производительность водоразбора до 25 л/мин ■ Со съёмной теплоизоляцией, разделительной перегородкой, трубкой послышной загрузки, устройствами послышного нагрева и зажимами для крепления погружных датчиков температуры на кожухе емкости. <p>Для установок со следующими параметрами:</p> <ul style="list-style-type: none"> ■ температура подачи отопительного контура до 110 °С ■ рабочее давление в отопительном контуре до 3 бар (0,3 МПа) ■ температура воды в контуре ГВС 95 °С ■ рабочее давление в контуре ГВС до 10 бар (1 МПа) 	Z015393 4.382,-	№ заказа евро
Технические характеристики			
Тип		SVW	
Длина		1064	мм
Ширина		1466	мм
Высота		1645	мм
Размер проноса в дверной проем		790	Ø мм
Масса		143	кг
Vitocell 120-E		Объем (л)	
		600	MG W
	<p>Vitocell 120-E, серебристого цвета Для аккумулирования теплоносителя в сочетании с тепловыми насосами и с возможностью подключения дополнительного теплогенератора.</p> <ul style="list-style-type: none"> ■ В комплекте с Vitotrans 353, тип PZMA, производительность водоразбора до 48 л/мин ■ Со съёмной теплоизоляцией, разделительной перегородкой, трубкой послышной загрузки, устройствами послышного нагрева и зажимами для крепления погружных датчиков температуры на кожухе емкости. <p>Для установок со следующими параметрами:</p> <ul style="list-style-type: none"> ■ температура подачи отопительного контура до 110 °С ■ рабочее давление в отопительном контуре до 3 бар (0,3 МПа) ■ температура воды в контуре ГВС 95 °С ■ рабочее давление в контуре ГВС до 10 бар (1 МПа) 	Z015394 5.148,-	№ заказа евро
Технические характеристики			
Тип		SVW	
Длина		1064	мм
Ширина		1466	мм
Высота		1645	мм
Размер проноса в дверной проем		790	Ø мм
Масса		150	кг

17.5

► Дополнительные сведения о Vitotrans 353 см. в разделе принадлежностей.



Принадлежности			
Vitotrans 353			
<p>Vitotrans 353, тип PZSA и тип PZMA Модуль свежей воды с циркуляционным насосом</p> <ul style="list-style-type: none"> ■ Тип PZSA, производительность водоразбора до 25 л/мин ■ Тип PZMA, производительность водоразбора до 48 л/мин <p>Компактная и предварительно собранная станция для комфортного приготовления горячей воды по принципу проточного водонагревателя, для монтажа на буферной емкости.</p> <ul style="list-style-type: none"> ■ Со встроенным, подключенным и отрегулированным контроллером для настройки нужной температуры горячей воды. ■ Высокоэффективный пластинчатый теплообменник большого размера для низкой температуры обратной магистрали. ■ С распределительным комплектом обратной магистрали для зависящей от температуры подачи воды обратной магистрали в буферную емкость отопительного контура посредством функции управления температурой. ■ Расходомер для точного измерения расхода в контуре ГВС. ■ Регулируемый по частоте вращения энергоэффективный насос первичного контура. ■ Запорные вентили с встроенным обратным клапаном. ■ С предварительно собранной монтажной консолью, трубопроводами и соединительными элементами для подключения к буферной емкости. <p>У Vitocell 120-E входит в комплект поставки.</p>			

Указание!

Производительности водоразбора согласно процедуре контроля SPF.

- Коэффициент производительности 1 (LK 1)
- При установленной температуре горячей воды 45 °C
- При температуре подачи теплоносителя 60 °C
- При температуре холодной воды на входе 10 °C

Прочие данные по производительности водоразбора см. в техническом паспорте.

Электронагревательная вставка			
<p>Электронагревательная вставка ENE</p> <p>Тепловая мощность по выбору 2, 4 или 6 кВт. Возможность использования для нагрева воды низкой и средней жесткости до 14 нем. град. жесткости (средняя жесткость, до 2,5 моль/м³). Для установки в Vitocell.</p> <ul style="list-style-type: none"> ■ Защитный ограничитель температуры. ■ Терморегулятор. 			<p>Z014468 460,-</p> <p>№ заказа евро</p>
<p>Электронагревательная вставка ENE</p> <p>Тепловая мощность по выбору 4, 8 или 12 кВт. Возможность использования для нагрева воды низкой и средней жесткости до 14 нем. град. жесткости (средняя жесткость, до 2,5 моль/м³). Для установки в Vitocell.</p> <ul style="list-style-type: none"> ■ Защитный ограничитель температуры. ■ Терморегулятор. 			<p>Z014469 542,-</p> <p>№ заказа евро</p>

17.5

Принадлежности			
<p>Терморегулятор</p> <ul style="list-style-type: none"> ■ Термостатическая система. ■ Рейка для монтажа на емкостном водонагревателе или на стене. ■ Диапазон настройки от 30 до 60 °C, возможна перенастройка до 110 °C. ■ Длина капиллярной трубки 1400 мм, чувствительный элемент Ø 6 мм. ■ Без погружной гильзы. 			<p>7151989 113,-</p> <p>№ заказа евро</p>
<p>Термометр</p> <p>Для монтажа в теплоизоляции или во фронтальной панели облицовки. Макс. 2 шт.</p>			<p>7595765 20,-</p> <p>№ заказа евро</p>

VITOCELL 120-E

Принадлежности

Принадлежности		
Прочее		MG N
Приспособление для переноски Для облегчения подачи на место установки всех вертикальных емкостных водонагревателей. ■ Со съёмной теплоизоляцией <i>Не годится для Vitocell 100-V/B/L, тип CVA/CVB/CVL объемом от 750 л</i>	ZK01793 225,-	№ заказа евро

17.5

VITOCELL 140-E/160-E

Буферная емкость отопительного контура
Объем 450 - 950 л



Vitocell 140-E/160-E

Vitocell 140-E, тип SEIA/SEIC

Для аккумулирования теплоносителя в сочетании с геолоустановками, тепловыми насосами и твердотопливными котлами. С встроенным змеевиком для подключения к геолоколлекторам. Исполнение по DIN 4753.

Vitocell 160-E, тип SESB

Для аккумулирования теплоносителя в сочетании с геолоколлекторами, тепловыми насосами и твердотопливными котлами. С встроенным змеевиком для подключения к геолоколлекторам и с устройством послышной загрузки. Исполнение по DIN 4753.

- Разностороннее применение в системах отопления с несколькими теплогенераторами и теплопотребителями благодаря наличию нескольких патрубков подключения подающей и обратной магистрали, а также дополнительных подключений для измерительных приборов. В особенности эффективна при использовании в сочетании с геолоустановками, тепловыми насосами и твердотопливными котлами.
- Незначительные тепловые потери благодаря высокоэффективной круговой теплоизоляции.
- Модуль свежей воды Vitotrans 353, для гигиеничного приготовления горячей воды по принципу проточного водонагревателя, поставляется в качестве принадлежности для монтажа на буферной емкости.
- Насосная группа коллекторного контура (Solar-Divicon с комплектом подключений) поставляется в качестве принадлежности для простого монтажа на буферной емкости (у Vitocell 140-E 400 л - в комплекте поставки).
- Графическое отображение расхода энергии, использования солнца, температурного расслоения и диагностики ошибок в сочетании с Vitotronic 200, HO2B (требуются принадлежности).

17.5

VITOCELL 140-E/160-E

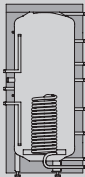
Vitocell 140-E		Объем (л)				№ заказа евро
		400	600	750	950	
 <p>Vitocell 140-E, серебристого цвета</p> <ul style="list-style-type: none"> ■ Без насосной группы Solar-Divicon (соответствующие насосные группы Solar-Divicon см. в принадлежностях) ■ Со съемной теплоизоляцией, встроенным змеевиком для подключения к гелиоколлекторам и клеммной системой для крепежа погружных датчиков температуры на емкости. ■ Для аккумуляции теплоносителя в сочетании с гелиоустановками, тепловыми насосами и твердотопливными котлами. <p>Для установок со следующими параметрами:</p> <ul style="list-style-type: none"> ■ температура подачи отопительного контура до 110 °C ■ рабочее давление в отопительном контуре до 3 бар (0,3 МПа). ■ температура подачи в контуре гелиоустановки до 140 °C ■ рабочее давление в контуре гелиоустановки до 10 бар (1 МПа) 		–	Z014454 1.540,–	Z014455 1.807,–	Z014456 2.168,–	№ заказа евро
		Z013631 2.264,–	–	–	–	№ заказа евро
		Z013633 2.611,–	–	–	–	№ заказа евро
		Z013632 2.611,–	–	–	–	№ заказа евро
Технические характеристики						
Тип		SEIA	SEIC	SEIC	SEIC	
Длина		859	1064	1064	1064	мм
Ширина		1089	1119	1119	1119	мм
Высота		1617	1645	1900	2200	мм
Размер проноса в дверной проем		650	790	790	790	Ø мм
Масса		154	135	159	182	кг

► Дополнительные сведения и принадлежности применительно к насосной группе Solar-Divicon см. в регистре 13.5

► Дополнительные сведения и принадлежности применительно к контроллеру гелиоустановки см. в регистре 13.6

17.5

VITOCELL 140-E/160-E

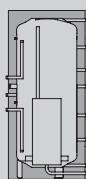
Vitocell 160-E		Объем (л)		MG W
		750	950	
	<p>Vitocell 160-E, тип SESB, серебристого цвета Со съемной теплоизоляцией, встроенным змеевиком для подключения к гелиоколлекторам, устройством послойной загрузки и клеммной системой для крепежа погружных датчиков температуры на емкости.</p> <p>Для аккумулирования теплоносителя в сочетании с гелиоколлекторами, тепловыми насосами и твердотопливными котлами.</p> <p>Для установок с:</p> <ul style="list-style-type: none"> ■ температурой подачи отопительного контура до 110 °C ■ рабочим давлением в отопительном контуре до 3 бар (0,3 МПа) ■ температурой подачи в контуре гелиоустановки до 140 °C ■ рабочим давлением в контуре гелиоустановки до 10 бар (1 МПа). 	Z014457 2.583,-	Z014458 3.281,-	№ заказа евро
Технические данные				
Тип		SESB	SESB	
Длина		1064	1064	мм
Ширина		1119	1119	мм
Высота		1900	2200	мм
Масса		168	193	кг
Размер проноса в дверной проем		790	790	Ø мм

17.5

VITOCeLL 140-E/160-E

Принадлежности

Принадлежности						
Принадлежности		400	600	750	950	MG W
Насосная группа Solar-Divicon с комплектом подключений Полностью оборудованный комплект для привязки контура гелиоустановки к теплообменнику гелиоустановки для буферной емкости отопительного контура. <ul style="list-style-type: none"> ■ Solar-Divicon, тип PS10 (насосная группа коллекторного контура) для монтажа на буферной емкости, с энергоэффективным насосом с регулируемой частотой вращения. ■ Подготовленные трубопроводы с резьбовыми соединениями для подключения к Vitocell. 						
Насосная группа Solar-Divicon с электронным модулем SDIO/SM1A		–		Z017689 1.335,–		№ заказа евро
Насосная группа Solar-Divicon с Vitosolic 100 (тип SD1)		–		Z014466 1.335,–		№ заказа евро
Насосная группа Solar-Divicon без контроллера гелиоустановки		–		Z014467 988,–		№ заказа евро

- ▶ Дополнительные сведения и принадлежности применительно к насосной группе Solar-Divicon см. в регистре 13.5
- ▶ Дополнительные сведения и принадлежности применительно к контроллеру гелиоустановки см. в регистре 13.6

Vitotrans 353						
Vitotrans 353		400	600	750	950	MG W
Модуль свежей воды с циркуляционным насосом ГВС Компактная и смонтированная станция для комфортного приготовления горячей воды по принципу проточного водонагревателя, для монтажа на буферной емкости. <ul style="list-style-type: none"> ■ Со встроенным, подключенным и отрегулированным контроллером для настройки нужной температуры горячей воды. ■ Высокоэффективный пластинчатый теплообменник большого размера для низкой температуры обратной магистрали. ■ С распределительным комплектом обратной магистрали для зависящей от температуры подачи воды обратной магистрали в буферную емкость отопительного контура. ■ Расходомер для точного измерения расхода в контуре ГВС. ■ Регулируемый по частоте вращения энергоэффективный насос первичного контура. ■ Запорные вентили с встроенным обратным клапаном. ■ Со смонтированными монтажной консолью, трубопроводами и соединительными элементами для подключения к буферной емкости. 						
Vitotrans 353, тип PZSA Производительность по горячей воде до 25 л/мин		Z015303 2.905,–		Z015304 2.905,–		№ заказа евро

17.5

Принадлежности					
Vitotrans 353					
	400	600	750	950	MC W
Vitotrans 353, тип PZMA Производительность по горячей воде до 48 л/мин	–		Z015305 3.671,–		№ заказа евро

Указание!

Производительности по горячей воде согласно процедуре контроля SPF.

- Коэффициент производительности 1 (LK 1)
- при установленной температуре горячей воды 45 °C
- при температуре подачи теплоносителя 60 °C
- при температуре холодной воды на входе 10 °C

► Дополнительные сведения по настенному монтажу и принадлежностям для Vitotrans 353 см. в регистре 17.6.

Электронагревательная вставка					
	400	600	750	950	MC W
Электронагревательная вставка ENE Тепловая мощность по выбору 2, 4 или 6 кВт. Возможность использования только для нагрева воды низкой и средней жесткости до 14 нем. град. жесткости (средняя жесткость, до 2,5 моль/м³). Для установки в Vitocell. ■ Защитный ограничитель температуры. ■ Терморегулятор.			Z014468 460,–		№ заказа евро
Электронагревательная вставка ENE Тепловая мощность по выбору 4, 8 или 12 кВт. Возможность использования только для нагрева воды низкой и средней жесткости до 14 нем. град. жесткости (средняя жесткость, до 2,5 моль/м³). Для установки в Vitocell. ■ Защитный ограничитель температуры. ■ Терморегулятор.	–		Z014469 542,–		№ заказа евро

Принадлежности					
	400	600	750	950	MC W
Терморегулятор ■ С термостатической системой. ■ С рейкой для монтажа на емкостном водонагревателе или на стене. ■ Диапазон настройки от 30 до 60 °C, возможна перенастройка до 110 °C. ■ Длина капиллярной трубки 1400 мм, чувствительный элемент Ø 6 мм. ■ Без погружной гильзы.			7151989 113,–		№ заказа евро
Термометр Для монтажа в теплоизоляции или во фронтальной панели облицовки. Макс. 4 шт.			7595765 20,–		№ заказа евро
Теплоизоляционные колпачки (6 шт.) Для неиспользуемых подключений водонагревателя.	–		ZK01545 39,–		№ заказа евро
Комплект накладных датчиков температуры (панели энергии Energysockpit) Графическая индикация энергопотребления, использования солнечной энергии, послыного распределения температуры и дистанционной диагностики в сочетании с Vitotronic 200, тип HO2B.			ZK02460 64,–		№ заказа евро

17.5

VITOCELL 140-E/160-E

Принадлежности

Принадлежности					
Прочее					
	Объем (л)	200	300	500	MG N
Приспособление для переноски Для облегчения подачи на место установки всех вертикальных емкостных водонагревателей ■ Со съёмной теплоизоляцией <i>Не для Vitocell 100-V/B/L, тип CVA/CVB/CVL, начиная от 750 л</i>			ZK01793 225,-		№ заказа евро

17.5

VITOTRANS 353

Модуль свежей воды
для приготовления горячей воды по принципу проточного водонагревателя
для настенного монтажа



Vitotrans 353 (PBSA/PBMA)

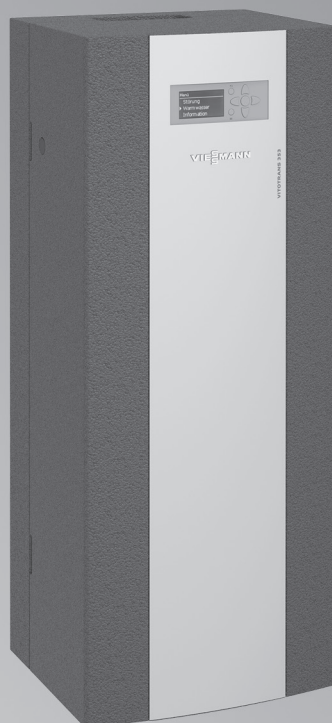

Vitotrans 353 (PBLA)

Vitotrans 353

Vitotrans 353, тип PBSA

Производительность по горячей воде до **25 л/мин**

Vitotrans 353, тип PBMA

Производительность по горячей воде до **48 л/мин**

Vitotrans 353, тип PBLA



Производительность по горячей воде до **68 л/мин**

- Высокая производительность по горячей воде обеспечивает широкие возможности применения: например, в одно- и двухквартирных жилых домах, спортивных сооружениях, домах престарелых.
- Принцип проточного водонагревателя позволяет обеспечить постоянное наличие свежей горячей воды без необходимости использования отдельного емкостного водонагревателя.
- Смонтированный модуль для быстрого и простого монтажа на стене или на буферной емкости - с встроенным и подключенным контроллером и энергоэффективным насосом.
- За счет компактной конструкции обеспечивается простота встраивания в имеющуюся отопительную установку с буферной емкостью отопительного контура.
- Так как модуль работает с низкой температурой подачи, он оптимально подходит для подключения к низкотемпературным отопительным системам с геолоустановками.
- Возможность каскадного подключения без дополнительного внешнего контроллера (тип PBMA / PBLA).

17.6

VITOTRANS 353

Модуль свежей воды

Vitotrans 353			MG W
<p>Модуль свежей воды Vitotrans 353 (без циркуляционного насоса) Компактная и смонтированная станция для настенного монтажа. Для комфортного приготовления горячей воды по принципу проточного водонагревателя.</p> <ul style="list-style-type: none"> ■ Со встроенным, подключенным и отрегулированным контроллером для настройки нужной температуры горячей воды и термостатного управления распределительным комплектом обратной магистрали. ■ Высокоэффективный пластинчатый теплообменник больших размеров обеспечивает низкую температуру обратной магистрали. ■ С датчиком объемного расхода для точного измерения расхода в контуре ГВС. ■ Регулируемый по частоте вращения энергоэффективный насос первичного контура. ■ С запорными вентилями со встроенным обратным клапаном ■ В комплекте с монтажной планкой и теплоизоляцией ■ Возможно каскадное подключение 4 одинаковых модулей (тип PBMA/PBLA). 			
<p>Vitotrans 353, тип PBSA Производительность по горячей воде до 25 л/мин</p> <p>Длина 346 мм Высота 943 мм Ширина 250 мм Масса 19 кг</p>		Z015306 1.960,-	№ заказа евро
<p>Vitotrans 353, тип PBMA Производительность по горячей воде до 48 л/мин</p> <p>Длина 346 мм Высота 943 мм Ширина 250 мм Масса 26 кг</p>		Z015307 2.601,-	№ заказа евро
<p>Vitotrans 353, тип PBLA Производительность по горячей воде до 68 л/мин</p> <p>Длина 342 мм Высота 990 мм Ширина 410 мм Масса 36 кг</p>		Z015308 3.600,-	№ заказа евро

17.6







► Vitotrans 353 для монтажа на буферной емкости отопительного контура см. Vitocell 100-E/120-E/140-E/160-E.

Указание!

Производительности по горячей воде согласно процедуре контроля SPF.

- Коэффициент производительности 1 (LK 1)
- При установленной температуре горячей воды 45 °C
- При температуре подачи теплоносителя 60 °C
- При температуре холодной воды на входе 10 °C

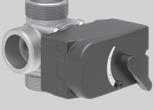
Прочие данные по производительности по горячей воде см. в техническом паспорте.

Принадлежности			
Принадлежности			
<p>Циркуляционный комплект (для типа PBSA)</p> <ul style="list-style-type: none"> ■ Для установки в модуль свежей воды. ■ Для дооборудования модуля свежей воды (при настенном монтаже) циркуляционным насосом. ■ В комплекте с запорным вентилем, регулируемым по частоте вращения энергоэффективным насосом и трубопроводом. 		ZK02901 561,-	MG W № заказа евро
<p>Циркуляционный комплект (для типа PBMA и PBLA)</p> <ul style="list-style-type: none"> ■ Для установки в модуль свежей воды. ■ Для дооборудования модуля свежей воды (при настенном монтаже) циркуляционным насосом. ■ В комплекте с запорным вентилем, регулируемым по частоте вращения энергоэффективным насосом и трубопроводом. 		ZK02902 561,-	№ заказа евро
<p>Распределительный комплект обратной магистрали (для типа PBSA)</p> <ul style="list-style-type: none"> ■ 3-ходовой переключающий клапан с наружной резьбой G1 для внешнего монтажа. ■ Для температурозависимого расслоения обратной магистрали в буферной емкости отопительного контура. 		ZK02903 296,-	№ заказа евро
<p>Распределительный комплект обратной магистрали (для типа PBMA)</p> <ul style="list-style-type: none"> ■ 3-ходовой переключающий клапан с наружной резьбой G 1 ¼ для внешнего монтажа. ■ Для температурозависимого расслоения обратной магистрали в буферной емкости отопительного контура. 		ZK02904 342,-	№ заказа евро
<p>Распределительный комплект обратной магистрали (для типа PBLA)</p> <ul style="list-style-type: none"> ■ 3-ходовой переключающий клапан с наружной резьбой G 1½ для внешнего монтажа. ■ Для температурозависимого расслоения обратной магистрали в буферной емкости отопительного контура. 		ZK02905 356,-	№ заказа евро
<p>Погружной датчик температуры Pt1000</p> <p>Для измерения температуры в погружной гильзе.</p> <ul style="list-style-type: none"> ■ Для управления распределительным комплектом обратной магистрали по разности температур (один из требуемых для этого датчиков температуры имеется в комплекте поставки модуля свежей воды). ■ Для установки в буферную емкость отопительного контура 		ZK02908 41,-	№ заказа евро
<p>Пробоотборный клапан (для типа PBMA/PBLA и PZMA)</p> <ul style="list-style-type: none"> ■ Огнеупорный (для дезинфекции) клапан для отбора проб воды ■ Для установки в модуль свежей воды. 		ZK02909 111,-	№ заказа евро

17.6

VITOTRANS 353

Принадлежности

Принадлежности			
Модуль свежей воды в каскадной схеме			MG W
<p>Переключающий клапан (для типа PBMA)</p> <ul style="list-style-type: none"> ■ 2-ходовой клапан с наружной резьбой G1 для внешнего монтажа ■ Для каждого модуля свежей воды каскада (требуется по 1 на каждый модуль свежей воды) 		ZK02910 314,-	№ заказа евро
<p>Переключающий клапан (для типа PBLA)</p> <ul style="list-style-type: none"> ■ 2-ходовой клапан с наружной резьбой G1¼ для внешнего монтажа ■ Для каждого модуля свежей воды каскада (требуется по 1 на каждый модуль свежей воды) 		ZK02911 337,-	№ заказа евро
<p>Распределительный комплект обратной магистрали</p> <p>Для каскадной схемы с 2 модулями.</p> <ul style="list-style-type: none"> ■ 3-ходовой переключающий клапан с внутренней резьбой Rp 1½ для внешнего монтажа. ■ Для температурозависимого расслоения обратной магистрали в буферной емкости. 		ZK02906 332,-	№ заказа евро
<p>Распределительный комплект обратной магистрали</p> <p>Для каскадной схемы с 3 или 4 модулями.</p> <ul style="list-style-type: none"> ■ 3-ходовой переключающий клапан с внутренней резьбой Rp 2 для внешнего монтажа. ■ Для температурозависимого расслоения обратной магистрали в буферной емкости. 		ZK02907 397,-	№ заказа евро
<p>Циркуляционный насос контура ГВС (70 Вт)</p> <ul style="list-style-type: none"> ■ Энергоэффективный насос для циркуляции воды в контуре ГВС. ■ Для внешнего монтажа ■ Для управления посредством контроллера модуля свежей воды. <p><i>К контроллеру Vitotrans 353 могут быть подключены только энергоэффективные насосы.</i></p>		ZK02912 351,-	№ заказа евро
<p>Циркуляционный насос контура ГВС (140 Вт)</p> <ul style="list-style-type: none"> ■ Энергоэффективный насос для циркуляции воды в контуре ГВС. ■ Для внешнего монтажа ■ Для управления посредством контроллера модуля свежей воды. <p><i>К контроллеру Vitotrans 353 могут быть подключены только энергоэффективные насосы.</i></p>		ZK02913 460,-	№ заказа евро
<p>Кабель шины V-BUS</p> <p>Для подключения контроллеров модулей свежей воды в каскадной схеме.</p>		ZK02914 15,-	№ заказа евро
<p>Накладной датчик температуры Pt1000</p> <ul style="list-style-type: none"> ■ Для измерения температуры на поверхности трубы. ■ Для оптимизации управления циркуляционным насосом 		ZK02915 42,-	№ заказа евро
Принадлежности			MG W
<p>Погружной датчик температуры Pt1000</p> <p>Для измерения температуры в погружной гильзе.</p> <ul style="list-style-type: none"> ■ Для управления распределительным комплектом обратной магистрали по разности температур (один из требуемых для этого датчиков температуры имеется в комплекте поставки модуля свежей воды). ■ Для установки в буферную емкость отопительного контура 		ZK02908 41,-	№ заказа евро
<p>Проботборный клапан (для типа PBMA/PBLA и PZMA)</p> <ul style="list-style-type: none"> ■ Огнеупорный (для дезинфекции) клапан для отбора проб воды ■ Для установки в модуль свежей воды. 		ZK02909 111,-	№ заказа евро

17.6

VITOCELL 340-M/360-M

Буферная емкость отопительного контура с функцией приготовления горячей воды
Объем 750 и 950 литров



Vitocell 340-M/360-M

Vitocell 340-M, тип SVKC

Мультивалентная буферная емкость отопительного контура с встроенной функцией приготовления горячей воды, встроенным змеевиком для подключения к гелиоколлекторам и опциональным модулем Solar-Divicon.

Vitocell 360-M, тип SVSB

Мультивалентная буферная емкость отопительного контура с устройством послышной загрузки, встроенной функцией приготовления горячей воды, встроенным змеевиком для подключения к гелиоколлекторам и опциональным модулем Solar-Divicon.

- Vitocell 340-M/360-M – сочетание буферной емкости отопительного контура и емкостного водонагревателя.
- Для отопительных установок с несколькими теплогенераторами. Особенно эффективен в сочетании с гелиоустановками Viessmann для приготовления горячей воды и поддержки отопления.
- Присоединения на различной высоте позволяют использовать теплогенераторы различных типов, например, твердотопливные котлы. Не влияет на температурное расслоение.
- Малая занимаемая площадь и незначительные затраты на монтаж – буферная емкость ГВС и отопительного контура в одном приборе.
- В буферную емкость эластично и без напряжений встроена гофрированная труба из высоколегированной нержавеющей стали для воды контура ГВС.
- Оптимальное использование солнечной энергии за счет направленного отбора тепла в нижней части водонагревателя и большой теплообменной поверхности гофрированной трубы контура ГВС.
- Vitocell 360-M: устройство послышной загрузки обеспечивает терморегулируемое использование солнечной энергии, что позволяет быстро подавать воду, нагретую гелиоустановкой.
- Графическое отображение расхода энергии, использования солнца, температурного расслоения и диагностики ошибок в сочетании с Vitotronic 200, HO2C (требуется принадлежности).

17.7

VITOCeLL 340-M/360-M

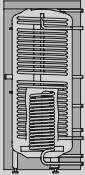
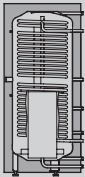
Vitocell 340-M		Общий объем (л)		MG W
		750	950	
	<p>Vitocell 340-M, тип SVKC, серебристый Буферная емкость отопительного контура с теплообменником гелиоустановки, встроенной гофрированной трубой из нержавеющей стали для приготовления горячей воды, и клеммной системой для крепежа погружных датчиков температуры на емкости.</p> <p>Для установок с:</p> <ul style="list-style-type: none"> ■ Температурой подачи отопительного контура до 110 °С. ■ Температурой подачи гелиоустановки до 140 °С. ■ Температурой воды в контуре ГВС до 95 °С. ■ Рабочим давлением в отопительном контуре до 3 бар (0,3 МПа). ■ Рабочим давлением в контуре гелиоустановки до 10 бар (1 МПа). ■ Рабочим давлением в контуре ГВС до 10 бар (1 МПа). 	Z014459 3.371,-	Z014460 3.884,-	№ заказа. евро
Технические данные				
Тип		SVKC	SVKC	
Длина		1064	1064	мм
Ширина		1119	1119	мм
Высота		1900	2200	мм
Размер проноса в дверной проем		790	790	мм
Вес		199	222	кг
Объем теплоносителя		708	906	л
Объем воды в контуре ГВС		30	30	л
Объем теплообменника гелиоустановки		12	14	л
Vitocell 360-M		Общий объем (л)		MG W
		750	950	
	<p>Vitocell 360-M, тип SVSB, серебристый Буферная емкость отопительного контура с теплообменником гелиоустановки, устройством послойной загрузки, встроенной гофрированной трубой из нержавеющей стали для приготовления горячей воды клеммной системой для крепежа погружных датчиков температуры на емкости.</p> <p>Для установок с:</p> <ul style="list-style-type: none"> ■ Температурой подачи отопительного контура до 110 °С. ■ Температурой подачи гелиоустановки до 140 °С. ■ Температурой воды в контуре ГВС до 95 °С. ■ Рабочим давлением в отопительном контуре до 3 бар (0,3 МПа). ■ Рабочим давлением в контуре гелиоустановки до 10 бар (1 МПа). ■ Рабочим давлением в контуре ГВС до 10 бар (1 МПа). 	Z014461 4.085,-	Z014462 4.785,-	№ заказа. евро
Технические данные				
Тип		SVSB	SVSB	
Длина		1064	1064	мм
Ширина		1119	1119	мм
Высота		1900	2200	мм
Размер проноса в дверной проем		790	790	мм
Вес		208	231	кг
Объем теплоносителя		708	906	л
Объем воды в контуре ГВС		30	30	л
Объем теплообменника гелиоустановки		12	14	л

17.7

Принадлежности				
Принадлежности				
Объем емкости (л)		750	950	MG W
Solar-Divicon с комплектом подключений Полный комплект для подключения к теплообменнику гелиоустановки буферной емкости отопительного контура <ul style="list-style-type: none"> ■ Solar-Divicon, тип PS10 (насосный узел коллекторного контура) для монтажа на буферной емкости с энергоэффективным насосом с регулируемой частотой вращения (соответствует классу энергопотребления A) ■ Формованные трубы с резьбовыми соединениями для подключения к Vitocell 				
Solar-Divicon с электронным модулем SDIO/SM1A		Z017689 1.335,-		№ заказа. евро
Solar-Divicon с Vitosolic 100 (тип SD1)		Z014466 1.335,-		№ заказа. евро
Solar-Divicon без контроллера гелиоустановки		Z014467 988,-		№ заказа. евро





► Дополнительную информацию и перечень принадлежностей для Solar-Divicon см. в регистре 13.6

Принадлежности				
Общий объем (л)				
		750	950	MG W
Блок предохранительных устройств по DIN 1988 (DN 20, R 1) <ul style="list-style-type: none"> ■ Мембранный предохранительный клапан 10 бар (1 МПа). ■ Запорный вентиль. ■ Обратный клапан и контрольный штуцер. ■ Штуцер для подключения манометра. Макс. отопительная мощность 150 кВт.		7180662 204,-		№ заказа. евро
Ввертная деталь Для подключения циркуляционного трубопровода R ½ к патрубку трубопровода горячей воды.		7457484 127,-		№ заказа. евро
Терморегулятор <ul style="list-style-type: none"> ■ С термостатической системой. ■ С рейкой для монтажа на емкостном водонагревателе или на стене. ■ Диапазон настройки 30 - 60 °C, возможна перенастройка до 110 °C. ■ Длина капиллярной трубки 1400 мм, чувствительный элемент с Ø 6 мм. ■ Без погрузной гильзы. 		7151989 113,-		№ заказа. евро
Насос загрузки емкостного водонагревателя Для водогрейных котлов мощностью до 40 кВт. <ul style="list-style-type: none"> ■ Энергоэффективный насос (соответствует классу энергопотребления A) ■ Соединительный кабель и штекер. ■ Обратный клапан. 		7172611 389,-		№ заказа. евро
Насос загрузки емкостного водонагревателя Для водогрейных котлов мощностью 40 - 70 кВт. <ul style="list-style-type: none"> ■ Энергоэффективный насос (соответствует классу энергопотребления A) ■ Соединительный кабель и штекер. ■ Обратный клапан. 		7172612 453,-		№ заказа. евро
Насос загрузки емкостного водонагревателя Для водогрейных котлов мощностью от 70 кВт. <ul style="list-style-type: none"> ■ Энергоэффективный насос (соответствует классу энергопотребления A) ■ Соединительный кабель и штекер. ■ Обратный клапан. 		7172613 1.257,-		№ заказа. евро
Ввертный уголок Для монтажа датчика температуры емкостного водонагревателя при работе в режиме гелиоустановки. Для монтажа в подающую или обратную магистраль отопительного контура.		7219729 32,-		№ заказа. евро

17.7

VITOCCELL 340-M/360-M

Принадлежности

Принадлежности				
Принадлежности				
Общий объем (л)		750	950	MG W
Термостатный комплект циркуляционной линии ГВС Для встраивания в системы приготовления горячей воды с циркуляционным трубопроводом. <ul style="list-style-type: none"> ■ Термостатный автоматический смеситель ■ Диапазон настройки: 35 - 60 °C ■ Встроенный обратный клапан ■ Резьбовое подключение G 3/4 ■ Теплоизоляция 		ZK01284 225,-		№ заказа. евро
				
Термостатный автоматический смеситель <ul style="list-style-type: none"> ■ Диапазон настройки: 35 - 60 °C. ■ Резьбовое подключение G1, с плоским уплотнением. 		7438940 69,-		№ заказа. евро
Термометр Для монтажа в теплоизоляцию или во фронтальную панель облицовки.		7595765 20,-		№ заказа. евро
Комплект накладных датчиков температуры (панели энергии Energycockpit) Графическая индикация энергопотребления, использования солнечной энергии, послойного распределения температуры и дистанционной диагностики в сочетании с Vitotronic 200, тип HO2C.		ZK02460 64,-		№ заказа. евро
Переключающие клапаны				
Общий объем (л)		750	950	MG W
3-ходовой переключающий клапан <ul style="list-style-type: none"> ■ С электроприводом. ■ Патрубок подключения R 1 (внутренняя резьба). 		7814924 288,-		№ заказа. евро
				
Электронагревательная вставка				
Общий объем (л)		750	950	MG W
Электронагревательная вставка ENE Тепловая мощность по выбору 2, 4 или 6 кВт . Может использоваться только для нагрева воды низкой и средней жесткости до 14 нем. град. жесткости (диапазон средней жесткости, до 2,5 моль/м³). Для монтажа в Vitocell. <ul style="list-style-type: none"> ■ Защитный ограничитель температуры. ■ Терморегулятор. 		Z014468 460,-		№ заказа. евро
				
Электронагревательная вставка ENE Тепловая мощность по выбору 4, 8 или 12 кВт . Может использоваться только для нагрева воды низкой и средней жесткости до 14 нем. град. жесткости (диапазон средней жесткости, до 2,5 моль/м³). Для монтажа в Vitocell. <ul style="list-style-type: none"> ■ Защитный ограничитель температуры. ■ Терморегулятор. 		Z014469 542,-		№ заказа. евро
				
Прочее				
Общий объем (л)		750	950	MG N
Приспособление для переноски Для облегчения подачи на место установки всех вертикальных емкостных водонагревателей <ul style="list-style-type: none"> ■ Со съёмной теплоизоляцией Не годится для Vitocell 100-V/B/L, тип CVA/CVB/CVL объемом от 750 л		ZK01793 225,-		№ заказа. евро

17.7

VITOTRANS 100

Пластинчатый теплообменник для тепловых пунктов сетей теплоснабжения, для разделения отопительных контуров и систем внутриспольного отопления, а также для приготовления горячей воды



Vitotrans 100				MG W
Типоразмер	1	2	3	
Vitotrans 100, тип PWT Пластины теплообменника и соединения выполнены из нержавеющей стали (1.4401). С теплоизоляцией. ■ Допустимая рабочая температура 130 °С. ■ Допустимое рабочее давление (первич./вторич. контур) 30 бар. Данные о показателях тепловой мощности приведены в техническом паспорте.	3003485 502,-	3003486 634,-	3003487 861,-	№ заказа евро

Принадлежности		MG W
1 комплект резьбовых соединений G 1¼ Соединительные втулки с приварным наконечником DN 25 из стали St37.	7219771 56,-	№ заказа евро
1 комплект резьбовых соединений G 1¼ Только для использования при допустимой рабочей температуре не более 120 °С и допустимом рабочем давлении до 10 бар. Соединительные втулки с подключением под пайку DN 20 из латуни.	7219769 56,-	№ заказа евро
1 комплект резьбовых соединений G 1¼ Только для использования при допустимой рабочей температуре не более 120 °С и допустимом рабочем давлении до 10 бар. Соединительные втулки с подключением под пайку DN 25 из латуни.	7219770 56,-	№ заказа евро

Vitotrans 100									MG W
Типоразмер	11	12	13	14	15	16	17	18	
Vitotrans 100, тип PWT Пластины теплообменника и соединения выполнены из высококачественной нержавеющей стали (1.4401). С теплоизоляцией. ■ Допустимая рабочая температура 200 °С. ■ Допустимое рабочее давление (первич./вторич. контур) 30 бар. Данные о показателях тепловой мощности приведены в техническом паспорте.	3003488 891,-	3003489 1.264,-	3003490 1.619,-	3003491 2.007,-	3003492 1.112,-	3003493 1.506,-	3003494 2.016,-	3003495 2.598,-	№ заказа евро

Принадлежности		MG W
1 комплект резьбовых соединений G 1 Соединительные втулки с приварным наконечником DN 20 из стали St37.	7219402 28,-	№ заказа евро
1 комплект резьбовых соединений G 1 Только для использования при допустимой рабочей температуре не более 120 °С и допустимом рабочем давлении до 10 бар. Соединительные втулки с подключением под пайку DN 20 из латуни.	7219401 28,-	№ заказа евро

Указание!

Для каждого Vitotrans 100 **необходимо** заказать 2 комплекта резьбовых соединений (первич. и вторич.).
 1 комплект резьбовых соединений состоит из 2 втулок, 2 накидных гаек и 2 уплотнений.

17.8

17.8



Vitotronic 200-H

Тип НК1В

Контроллер погодозависимого цифрового программного управления отопительными контурами

Простой в использовании контроллер с графической и текстовой индикацией, для одного отопительного контура со смесителем и регулировкой температуры емкостного водонагревателя или

управлением послышной загрузкой водонагревателя со смесительной группой, для настенного монтажа, электропривод смесителя заказывается отдельно.

Тип НК3В

Контроллер погодозависимого цифрового программного управления отопительными контурами

Простой в использовании контроллер с графической и текстовой индикацией, для максимум трех отопительных контуров со смесителем и регулировкой температуры емкостного водонагревателя или

для максимум двух отопительных контуров со смесителем и управлением послышной загрузкой емкостного водонагревателя с помощью смесительной группы, для настенного монтажа, электроприводы смесителей заказываются отдельно.

- Экономия энергии благодаря работе в режиме программируемой и погодозависимой теплогенерации с переменной температурой теплоносителя.
- Универсальность применения – для малых и промышленных отопительных установок.
- Простой в использовании контроллер Vitotronic с графической и текстовой индикацией.
- В том числе с:
 - цифровым таймером для переключения режимов с точностью до минуты
 - автоматическим переключением между летним и зимним временем
 - программой отпуска
- Возможность обмена данными через телекоммуникационную шину LON.
- Возможность подключения к системам контроля и управления инженерными системами здания через стандартный интерфейс LON.

18.1

VITOTRONIC 200-H

Тип НК1В

Контроллер отопительного контура для настенного монтажа			
Vitotronic 200-H			MG W
<p>Vitotronic 200-H (тип НК1В) Контроллер погодозависимого управления отопительным контуром для настенного монтажа</p> <ul style="list-style-type: none"> ■ Для одного отопительного контура со смесителем и регулировкой температуры емкостного водонагревателя. ■ Альтернативно управление системой послойной загрузки водонагревателя со смесительной группой. ■ Интегрированная система диагностики. ■ Возможность обмена данными через шину LON в сочетании с телекоммуникационным модулем LON (принадлежность) с контроллерами: <ul style="list-style-type: none"> - Vitotronic 100 (тип GC1, GC1B, GC7B, CC1I, CC1E) - Vitotronic 200 (тип GW1B, CW7B, HO2B, HO2C, CO1I, CO1E, KW6B, HO1B, KO1B, KO2B, WO1B, WO1C) - Vitotronic 300 (тип GW2B, GW4B, CM1I, CM1E) - Vitotronic 300-K (тип MW1B, MW2B) - Vitotronic 200-H <p>Для каждого отопительного контура со смесителем необходим комплект привода смесителя (принадлежность). Через шину LON к контроллеру котлового контура Vitotronic можно подключить до 32 контроллеров отопительных контуров Vitotronic 200-H.</p> <p>Указание! Через шину LON возможна связь с датчиком наружной температуры контроллера вышестоящего уровня. В этом случае датчик наружной температуры, входящий в комплект поставки, подключать не нужно. Для управления Vitotrans 222 со смесительной группой требуется дополнительный датчик температуры емкостного водонагревателя (см. раздел "Принадлежности").</p> <p>Управление нагревом емкостного водонагревателя не работает в сочетании с контроллером теплового насоса Vitotronic 200, тип WO1B, WO1C.</p>		Z009462 824,-	№ заказа евро

Комплект поставки:

Vitotronic 200-H (тип НК1В) в комплекте:

- 1 датчик наружной температуры
- Консоль для настенного монтажа

- ▶ Смесители отопительного контура см. в регистре 18.5.
- ▶ Дистанционный контроль см. в регистре 18.2.

18.1

Контроллер отопительного контура для настенного монтажа

Vitotronic 200-H

Vitotronic 200-H (тип НКЗВ)

Контроллер погодозависимого управления отопительными контурами для настенного монтажа

- Для макс. **трех** отопительных контуров со смесителем и регулировкой температуры емкостного водонагревателя.
- Альтернативно для макс. двух отопительных контуров со смесителем и управлением системой послойной загрузки водонагревателя со смесительной группой.
- Интегрированная система диагностики.
- Возможность обмена данными через шину LON в сочетании с телекоммуникационным модулем LON (принадлежность) с контроллерами:
 - Vitotronic 100 (тип GC1, GC1B, GC7B, CC1I, CC1E)
 - Vitotronic 200 (тип GW1B, CW7B, HO2B, HO2C, CO1I, CO1E, KW6B, HO1B, KO1B, KO2B, WO1B, WO1C)
 - Vitotronic 300 (тип GW2B, GW4B, CM1I, CM1E)
 - Vitotronic 300-K (тип MW1B, MW2B)
 - Vitotronic 200-H

Для **каждого** отопительного контура со смесителем необходим комплект привода смесителя (принадлежность). Через шину LON к контроллеру котлового контура Vitotronic можно подключить до 32 контроллеров отопительного контура Vitotronic 200-H.

Указание!

Через шину LON возможна связь с датчиком наружной температуры контроллера вышестоящего уровня. В таком случае датчик наружной температуры, входящий в комплект поставки, подключать не нужно.

Для управления Vitotrans 222 со смесительной группой требуется дополнительный датчик температуры емкостного водонагревателя (см. раздел "Принадлежности").

Управление нагревом емкостного водонагревателя не работает в сочетании с контроллером теплового насоса Vitotronic 200, тип WO1B, WO1C.

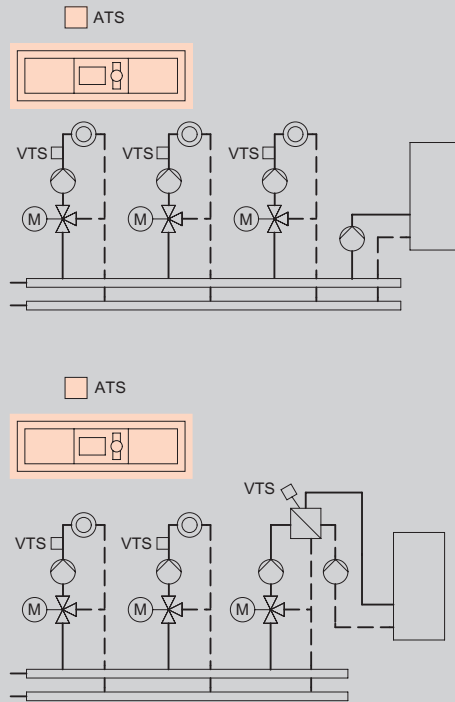

Комплект поставки:

Vitotronic 200-H (тип НКЗВ), в комплекте:

- 1 датчик наружной температуры
- Консоль для настенного монтажа

- ▶ Смесители отопительного контура см. в регистре 18.5.
- ▶ Дистанционный контроль см. в регистре 18.2.









Z009463
1.185,-

MG W

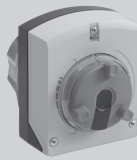

№ заказа
евро

VITOTRONIC 200-H

Принадлежности

Принадлежности			
Комплекующие управления отопительным контуром			MG W
<p>Комплект привода смесителя Для одного отопительного контура со смесителем, с кабелями и штекерами.</p> <ul style="list-style-type: none"> ■ Электропривод смесителя с соединительным кабелем и штекером, (длина 4,0 м) для смесителей Viessmann DN 20 - 50, R ½ - 1¼ (кроме фланцевых смесителей). ■ Датчик температуры подающей магистрали в виде накладного датчика (NTC 10 кОм), с соединительным кабелем (длина 5,8 м) и штекером. ■ Штекер для насоса отопительного контура. 		7441998 374,-	№ заказа евро
<p>Электропривод смесителя Для смесителей Viessmann DN 20 - 50 (привариваемые) и R ½ - R 1¼ (не для фланцевых смесителей). Без кабеля для электроподключения (обеспечивается заказчиком).</p>		7450657 288,-	№ заказа евро
<p>Электропривод смесителя (для фланцевых смесителей) Для смесителей Viessmann DN 40 и 50. Без кабеля для электроподключения (обеспечивается заказчиком).</p>		ZK05435 650,-	№ заказа евро
<p>Электропривод смесителя (для фланцевых смесителей) Для смесителей Viessmann DN 65 - 100. Без кабеля для электроподключения (обеспечивается заказчиком).</p>		Z004344 716,-	№ заказа евро
<p>Штекер  (3 шт.) Для электропривода смесителя.</p>		7415057 10,-	№ заказа евро
<p>Штекер  (3 шт.) Для насоса отопительного контура.</p>		7415056 10,-	№ заказа евро
<p>Погружной терморегулятор Термостатный ограничитель максимальной температуры для системы внутривольного отопления.</p> <ul style="list-style-type: none"> ■ С соединительным кабелем (длина 4,2 м) и штекером. ■ С погружной гильзой R ½ x 200 мм из нержавеющей стали. 		7151728 202,-	№ заказа евро
<p>Накладной терморегулятор Термостатный ограничитель максимальной температуры для системы внутривольного отопления. С соединительным кабелем (длина 4,2 м) и штекером.</p>		7151729 159,-	№ заказа евро
Датчики			MG W
<p>Накладной датчик температуры (NTC 10 кОм)</p> <ul style="list-style-type: none"> ■ Для измерения температуры на поверхности трубы. ■ Без кабеля и штекера для электроподключения (обеспечивается заказчиком). 		7452538 90,-	№ заказа евро
<p>Штекер для датчиков (3 шт.) (2-полюсных).</p>		7268274 11,-	№ заказа евро
<p>Накладной датчик температуры (NTC 10 кОм)</p> <ul style="list-style-type: none"> ■ Для измерения температуры на поверхности трубы. ■ С соединительным кабелем (длина 5,8 м) и штекером. 		7426463 77,-	№ заказа евро
<p>Погружной датчик температуры (NTC 10 кОм)</p> <ul style="list-style-type: none"> ■ Для измерения температуры в погружной гильзе. ■ С соединительным кабелем (длина 5,8 м) и штекером. 		7544848 90,-	№ заказа евро

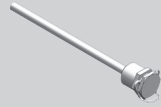
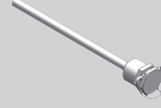
18.1

Принадлежности			
Датчики			
Погружная гильза Длина G1/2 x 100 мм, с зажимной скобой. 	7816035 28,—	№ заказа евро	MG W
Погружная гильза Длина G1/2 x 150 мм, с зажимной скобой. 	7817326 28,—	№ заказа евро	
Необходимые принадлежности для Vitotronic 200-H и для контроллеров более высокого уровня			
Обмен данными по шине LON			
Принадлежности для обмена данными с контроллером Vitotronic 200-H (подчиненный контроллер)	Необходимые принадлежности для контроллеров более высокого уровня	Необходимые принадлежности для Vitotronic 200-H	MG W
с контроллером более высокого уровня Vitotronic 200 (тип GW1B, CO1I, CO1E, KO1B, KO2B), Vitotronic 200 (тип WO1B, WO1C) в тепловых насосах, Vitotronic 300 (тип GW2B) или Vitotronic 200-H ■ Телекоммуникационный модуль LON	7172173 264,—	7172173 264,—	№ заказа евро
с контроллером более высокого уровня Vitotronic 300-K (тип MW1B), Vitotronic 300 (тип CM1I, CM1E) ■ Телекоммуникационный модуль LON	комплект поставки	7172173 264,—	№ заказа евро
с контроллером более высокого уровня Vitotronic 200 (тип HO1B, HO2C) в настенных котлах или Vitotronic 200 (тип KW6B) в Vitocrossal 300 (тип CU3A) ■ Телекоммуникационный модуль LON	7179113 264,—	7172173 264,—	№ заказа евро
с контроллером более высокого уровня Vitotronic 300-K (тип MW2B) ■ Телекоммуникационный модуль LON	7172174 264,—	7172173 264,—	№ заказа евро
Принадлежности для монтажа шины LON			
Соединения для информационного обмена данными между контроллерами			
1-й контроллер Vitotronic 200-H необходимо соединить с контроллером Vitotronic водогрейного котла. Дополнительный Vitotronic 200-H необходимо соединить с предыдущим Vitotronic 200-H.			
Соединительный кабель LON для обмена данными между контроллерами ■ Длина 7,0 м (возможность удлинения с использованием еще одного кабеля). ■ Со штекерами RJ 45. 	7143495 43,—	№ заказа евро	
Муфта LON, RJ 45 Для удлинения соединительного кабеля LON.	7143496 27,—	№ заказа евро	
Соединительный штекер LON, RJ 45 Для подключения к кабелю заказчика общей длиной свыше 14 м. 2 шт.	7199251 56,—	№ заказа евро	
Соединительная розетка LON, RJ 45 Для прокладки кабеля заказчика (CAT 6) под штукатуркой или в кабельном канале, при прокладке на расстояние свыше 14 метров (соединение розетки LON с контроллером с помощью кабеля LON). 2 шт.	7171784 66,—	№ заказа евро	

VITOTRONIC 200-H

Принадлежности

Принадлежности			
Принадлежности для монтажа шины LON			MG W
Оконечное сопротивление Для оконечной нагрузки системной шины на свободных концах должно быть установлено по одному оконечному сопротивлению. 2 шт.		7143497 9,10	№ заказа евро
► <i>Дополнительную информацию об обмене данными с системами автоматизации зданий через LON-BUS см. на www.viessmann.de/lon.</i>			
Устройства дистанционного управления			MG W
Vitotrol 200A (абонент шины KM-BUS) Настройка для одного отопительного контура: <ul style="list-style-type: none"> ■ Заданное значение температуры помещения и режим работы ■ Режим вечеринки и экономный режим ■ Дисплей для индикации значений наружной температуры и температуры помещения, а также режимов работы ■ Датчик температуры помещения для управления по температуре помещения (только для одного отопительного контура со смесителем) 			Z008341 148,- № заказа евро
Если Vitotrol 200A используется для управления по температуре помещения, то устройство должно быть размещено в основном жилом помещении (типовом жилом помещении).			
Vitotrol 300A (абонент шины KM-BUS) Настройки для одного, двух или трех отопительных контуров: <ul style="list-style-type: none"> ■ Заданное значение температуры помещения и пониженное заданное значение температуры помещения, температура воды в контуре ГВС, режимы работы и программа отпуска, а также режим вечеринки и экономный режим. ■ Временная программа для отопительных контуров, емкостного водонагревателя и циркуляционного насоса ГВС. ■ Дисплей с подсветкой для индикации значений наружной температуры, температуры помещения, режимов работы и текстовых сообщений. ■ Датчик температуры помещения для управления по температуре помещения (только для одного отопительного контура со смесителем) 			Z008342 278,- № заказа евро
Если Vitotrol 300A используется для управления по температуре помещения, то устройство должно быть размещено в основном жилом помещении (типовом жилом помещении). Необходимо заказать датчик температуры помещения, № заказа 7438537, если Vitotrol 300A не может быть размещен в подходящем месте для измерения температуры помещения.			
Датчики			MG W
Датчик температуры помещения (NTC 10 кОм, в дополнение к Vitotrol 300A) Используется, если не удастся установить Vitotrol 300A в подходящем месте для измерения температуры помещения.			7438537 81,- № заказа евро
Погружной датчик температуры (NTC 10 кОм) <ul style="list-style-type: none"> ■ Для измерения температуры в погружной гильзе. ■ С соединительным кабелем (длина 5,8 м) и штекером. 			
Погружная гильза из нержавеющей стали R 1/2, длина 200 мм. Входит в комплект поставки емкостных водонагревателей Viessmann.			7544848 90,- № заказа евро

18.1

Принадлежности		MG W
<p>Комплект для монтажа в шкафу управления Для установки панели управления Vitotronic в дверь шкафа управления, при монтаже контроллера Vitotronic в шкафу управления.</p> <ul style="list-style-type: none"> ■ Монтажная рамка для установки панели управления в переднюю дверь шкафа управления. ■ Заглушка для установки в контроллер. ■ Соединительный кабель (длина 5 м). ■ Угловой штекер для соединительного кабеля. 	7452236 119,—	№ заказа евро
<p>Расширение функциональных возможностей</p> <p>Модуль расширения EA1 Модуль расширения функциональных возможностей в корпусе для настенного монтажа. С помощью входов и выходов обеспечивается реализация до 5 функций: 3 цифровых входа</p> <ul style="list-style-type: none"> ■ Внешнее переключение режима работы для отопительных контуров 1 - 3 ■ Внешние сигналы неисправности ■ Кратковременное включение циркуляционного насоса ГВС <p>1 релейный выход (беспотенциальное реле с переключающим контактом)</p> <ul style="list-style-type: none"> ■ Подача общего сигнала неисправности ■ Управление магистральным насосом на тепловой пункт 	7452091 205,—	№ заказа евро
<p>Приготовление горячей воды гелиоустановкой и поддержка отопления</p> <p>Модуль управления гелиоустановкой, тип SM1 Модуль расширения функциональных возможностей в корпусе для настенного монтажа. Электронный контроллер с управлением по разности температур для бивалентного приготовления горячей воды и поддержки отопления помещений гелиоколлекторами в сочетании с водогрейными котлами для жидкого и газообразного топлива.</p> <ul style="list-style-type: none"> ■ С расчетом баланса энергии и системой диагностики. ■ Управление и отображение данных производится с помощью контроллера отопительного котла. ■ Нагрев двух потребителей через одну коллекторную панель. ■ Вторая регулировка по разности температур. ■ Термостатная функция для догрева или использования излишнего тепла. ■ Регулировка частоты вращения насоса контура гелиоустановки посредством передачи пакета импульсов или насоса контура гелиоустановки с входом широтно-импульсного управления (пр-ва Grundfos). ■ Подавление догрева емкостного водонагревателя водогрейным котлом в зависимости от энергоотдачи гелиоустановки. ■ Подавление догрева в режиме отопления водогрейным котлом при поддержке отопления. ■ Задание ступени предварительного нагрева солнечной установкой (для емкостных водонагревателей объемом от 400 литров). <p>Заказать погружной датчик температуры (№ заказа 7544848), если должны быть реализованы следующие функции:</p> <ul style="list-style-type: none"> ■ Для переключения циркуляции в установках с 2 емкостными водонагревателями. ■ Для переключения обратной магистрали между водогрейным котлом и буферной емкостью. ■ Для нагрева дополнительных потребителей. 	Z014470 510,—	№ заказа евро



18.1

Возможности подключения к Wi-Fi и Vitocconnect

Управление и контроль за работой установки

через интернет

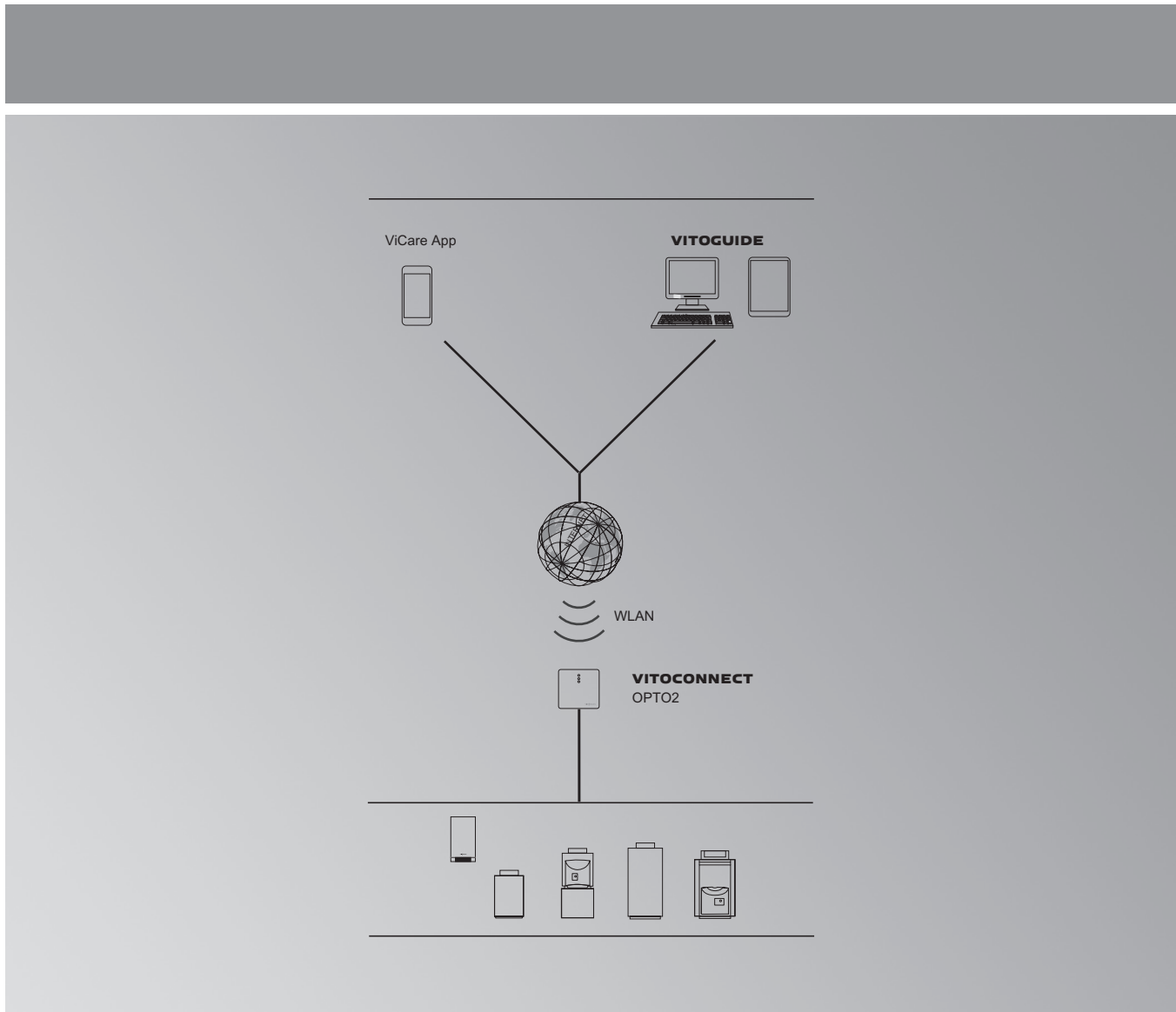

Возможности подключения к Wi-Fi и Vitocconnect

Управление установкой через мобильное приложение ViCare и контроль за работой установки посредством Vitoguide

- Приложение **ViCare** обеспечивает пользователю установки высокий комфорт управления отопительной установкой и не требует от пользователя знаний в отопительной технике. Дополнительная информация о ViCare App имеется на сайте www.vicare.info.

- Приложение **Vitoguide** предоставляет специализированному предприятию доступ ко всем отопительным установкам, оборудованным устройством Vitocconnect и подключенным к интернету. Пользователь установки должен для этого выдать разрешение на сервисное обслуживание. Дополнительную информацию о приложении Vitoguide см. на сайте www.vitoguide.info

- Пользуясь устройством **Vitocconnect** можно через сеть Wi-Fi установить интернет-связь с отопительной установкой.

18.1

ПРИЛОЖЕНИЕ VICARE

Дистанционное управление

Телекоммуникационная техника

Мобильные приложения

Приложение ViCare

Приложение ViCare App позволяет пользователю установки управлять отопительной установкой с помощью смартфона. Приложение ViCare обеспечивает пользователю высокий комфорт управления отопительной установкой. Приложение ориентировано на нужды пользователей и поэтому соответствует их требованиям.



Основные характеристики изделия

- Обзор температур в подключенных отопительных контурах. Возможно использование максимум 3 отопительных контуров
- Прямая настройка нужных температур и периодов отопления
- Поддержка при настройке за счет интеллектуальных ассистентских функций, например, мастера настройки периодов отопления
- Регулирование температур и периодов приготовления горячей воды
- Возможность связи со специализированным предприятием
- Push-уведомления в случае неисправности отопительной установки

Требования к системе

- Отопительные установки с Vitocconnect, тип OPTO2
- Wi-Fi в здании
- Интернет-доступ
- Смартфон:
 - смартфон с операционной системой iOS
 - смартфон с операционной системой Android
 - мобильная связь или связь Wi-Fi в смартфоне

Более подробную информацию и требования к системе см. в App Store или Google Play.

Указания!

- При использовании приложения ViCare должны соблюдаться условия использования.

Телекоммуникационная техника

Мобильные приложения

Vitoguide

Приложение Vitoguide обеспечивает специализированному предприятию доступ к подключенным к интернету однокотловым установкам. Это позволяет оптимизировать рабочие процессы и повысить качество сервиса для пользователя установки, если он выдал разрешение на сервисное обслуживание через приложение ViCare.



Программное обеспечение дает возможность независимо от места и времени установить удобный доступ к подключенным отопительным установкам обслуживаемых вами заказчиков.

Дополнительная информация об отдельных функциях и их использовании имеется на сайте:
www.vitoguide.info.

Основные характеристики изделия

- Мониторинг отопительных установок после выдачи разрешения на сервисное обслуживание пользователем установки
- Опрос информации о всех подключенных отопительных установках
- Предварительная установка режимов работы, заданных значений и временных программ
- Индикация сообщений о неисправностях с указанием причины и рекомендацией по устранению.
- Автоматическая переадресация сообщений по электронной почте

Требования к системе

- Стационарный интернет-доступ или мобильный интернет
- Актуальная версия веб-браузера, например, Mozilla Firefox, Apple Safari, Microsoft Edge или Google Chrome

Требования к оборудованию отопительной установки

- Отопительные установки с Vitoconnect, тип OPTO2

Указание!

- Используя приложение Vitoguide, примите во внимание условия использования.

VITOCONNECT

Интернет-интерфейс

Телекоммуникационная техника		
Телекоммуникационная техника		МГ У
<p>Vitocconnect, тип OPTO2</p> <p>Интернет-интерфейс для дистанционного управления отопительными установками через интернет посредством приложения ViCare. Vitocconnect устанавливает связь с интернет.</p>  <p>Информационный обмен:</p> <ul style="list-style-type: none"> ■ через интерфейс Optolink с контроллером котлового контура ■ через сеть Wi-Fi с интернетом <p>Подключения:</p> <ul style="list-style-type: none"> ■ кабель подключения к электросети с штекерным блоком питания ■ соединительный USB-кабель с разъемом Optolink ■ связь через Wi-Fi для доступа в интернет <p>Комплект поставки:</p> <ul style="list-style-type: none"> ■ интернет-интерфейс для настенного монтажа ■ штекерный блок питания с соединительным кабелем и круглым штекером (длина 1,5 м) ■ соединительный кабель с разъемом Optolink/USB между модулем Wi-Fi и контроллером котлового контура (длина 3 м) <p>Указания!</p> <ul style="list-style-type: none"> ■ Перед вводом в эксплуатацию проверить наличие в системе условий для обмена данными через локальную IP-сеть/Wi-Fi. ■ Порт 443 (HTTPS) и порт 123 (NTP) должны быть открыты. ■ MAC-адрес имеется на этикетке прибора. ■ Для работы устройства Vitocconnect рекомендуется подключение к интернету с безлимитным тарифом обмена данными (общий тариф независимо от времени и объема данных). 	ZK03836 116,-	№ заказа евро
<p>Поддерживаемые контроллеры</p> <p>Контроллеры с теплогенераторами Viessmann, оборудованными интерфейсом Optolink Подробную информацию см. www.viessmann.ru/vitocconnect</p>		
<p>Указания!</p> <p>Vitocconnect тип OPTO2 не требуется при использовании устройств Viessmann со встроенным телекоммуникационным модулем.</p>		

Возможности соединения с беспроводной сетью и Vitosconnect

Управление и контроль за работой установки

через сеть Интернет

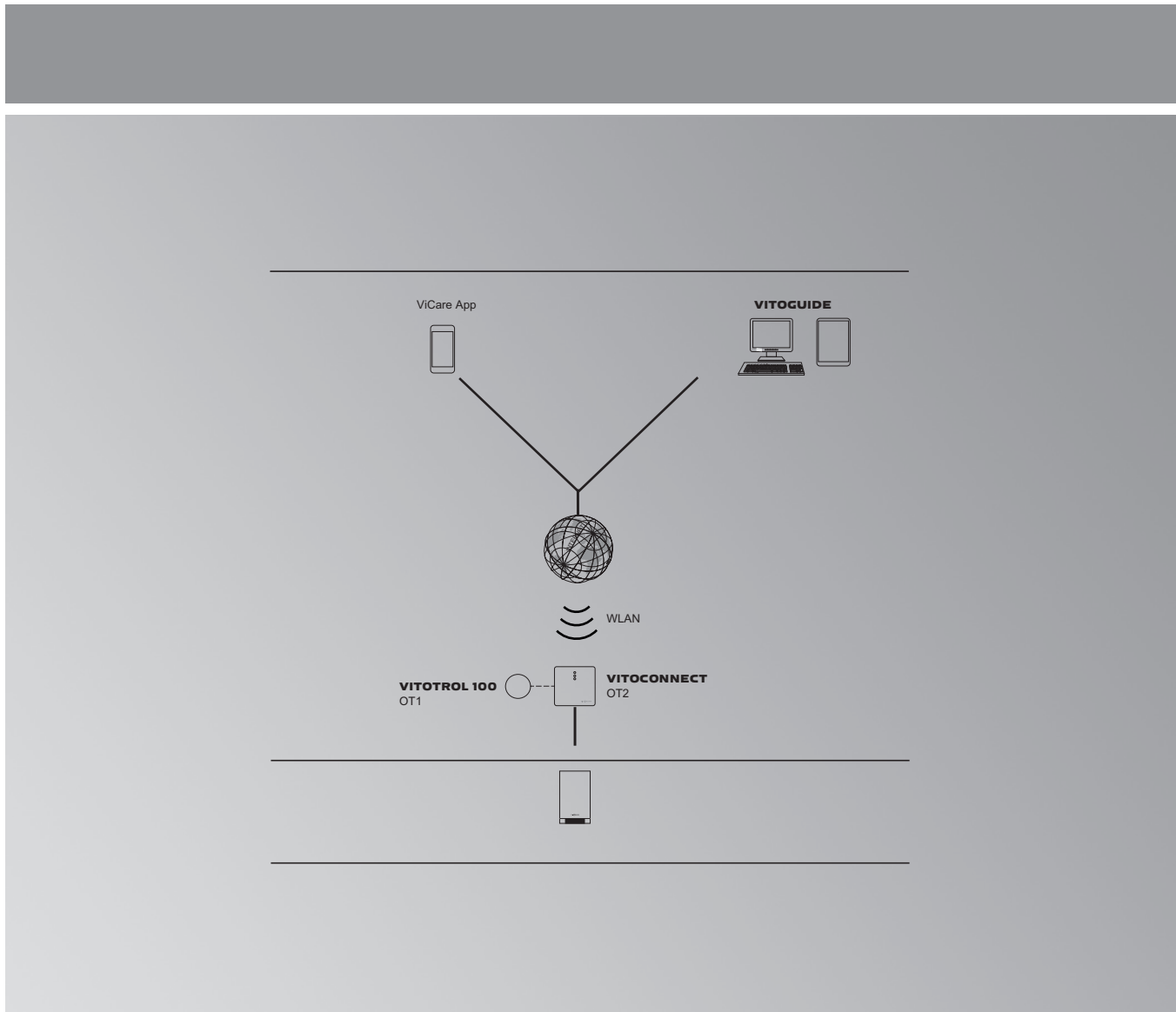

Возможности соединения с беспроводной сетью и Vitosconnect

Управление установкой через мобильное приложение ViCare и контроль за работой установки посредством Vitoguide

- Мобильное приложение **ViCare** предоставляет пользователям установки высокую степень комфорта при управлении отопительной установкой и не требует от пользователей специальных знаний об отопительной технике.
- **Vitoguide** позволяет специализированным компаниям получать доступ ко всем отопительным установкам, которые оснащены устройством Vitosconnect. Дополнительную информацию о Vitoguide см. на веб-сайте www.vitoguide.info
- С помощью Vitosconnect, тип OT2, используя беспроводную локальную сеть, может быть установлено соединение с отопительной установкой через сеть Интернет.

18.1

VICARE

Дистанционное управление

Телекоммуникационная техника

Мобильные приложения

Приложение ViCare

Приложение ViCare позволяет пользователю установки управлять отопительной установкой с помощью смартфона. Приложение ViCare обеспечивает пользователю высокий комфорт управления отопительной установкой. Приложение ориентировано на нужды пользователей и поэтому соответствует их требованиям.



Основные свойства:

- Прямая настройка желаемой температуры и циклов отопления
- Поддержка настроек благодаря наличию функций интеллектуального мастера, например, мастера циклов отопления (только при наличии Vitotrol 100)
- Управление температурой и периодами приготовления горячей воды
- Для совместного управления отоплением через приложение могут быть добавлены дополнительные пользователи
- Возможность связи со специализированным предприятием
- Push-уведомления в случае неисправности отопительной установки

Требования к системе:

- Отопительная установка с Vitoconnect, тип OT2
- Интернет-доступ
- Смартфон:
 - смартфон с операционной системой iOS
 - смартфон с операционной системой Android

Дополнительную информацию об операционных системах см. App Store или Google Play.

Указания!

- При использовании ViCare должны соблюдаться условия использования.

Телекоммуникационная техника

Мобильные приложения

Vitoguide

Приложение Vitoguide обеспечивает специализированному предприятию доступ к подключенным к сети Интернет однокотловым установкам. Это позволяет оптимизировать рабочие процессы и повысить качество сервиса для пользователя установки.



Программное обеспечение позволяет обеспечить доступ к подключенным отопительным установкам обслуживаемых клиентов независимо от местоположения и времени.

Основные свойства:

- Мониторинг отопительных установок после выдачи разрешения на сервисное обслуживание пользователем установки
- Опрос данных всех подключенных отопительных установок
- Настройка режимов работы, заданных значений и временных программ
- Индикация сообщений о неисправностях с указанием причин и рекомендаций по их устранению.
- Автоматическая переадресация сообщений по электронной почте

Требования к системе:

- Интернет-доступ
- Актуальная версия веб-браузера, например, Internet Explorer, Mozilla Firefox, Apple Safari, Microsoft Edge или Google Chrome

Требования к оборудованию отопительной установки:

- Отопительная установка с Vitocconnect, тип OT2

Указание!

- При применении Vitoguide следует соблюдать условия использования.

VITOCONNECT

Интернет-интерфейс

Телекоммуникационная техника		
Телекоммуникационная техника		MG Y
<p>Пакет Vitocconnect с Vitotrol 100 OT1 В комплекте:</p> <p>Vitocconnect, тип OT2 Интернет-интерфейс для дистанционного управления отопительными установками через сеть Интернет, например, с использованием мобильного приложения ViCare. Vitocconnect устанавливает соединение с сетью Интернет.</p> <p>Информационный обмен:</p> <ul style="list-style-type: none">■ Через интерфейс Opentherm с водогрейными котлами Viessmann, изготовленными начиная с октября 2017 года■ Через беспроводную сеть с сетью Интернет <p>Подключения:</p> <ul style="list-style-type: none">■ Блок питания с кабелем■ Связь через беспроводную сеть для соединения с сетью Интернет■ Opentherm для подключения водогрейного котла и устройства дистанционного управления Vitotrol 100 OT1 <p>Указания!</p> <ul style="list-style-type: none">■ Перед вводом в эксплуатацию проверить наличие в системе условий для обмена данными через локальную IP-сеть/Wi-Fi.■ Для работы устройства Vitocconnect рекомендуется подключение к сети Интернет с безлимитным тарифом (общий тариф независимо от длительности соединения и объема передаваемых данных). <p>и</p> <p>Vitotrol 100 OT1 Регулятор температуры помещения для комфортабельной и энергоэффективной регулировки температуры в помещении. С помощью Vitotrol 100 OT1 пользователь установки может устанавливать температуру в помещениях в соответствии с личными предпочтениями.</p> <p>Обмен данными между Vitotrol 100 OT1 и Vitocconnect, тип OT2, через интерфейсы OpenTherm, кабельное соединение. Дистанционное управление через Интернет с использованием приложения ViCare или Vitoguide возможно в сочетании с Vitocconnect.</p> <p>Основные свойства:</p> <ul style="list-style-type: none">■ Регулировка по температуре помещения посредством измерения температуры в основном жилом помещении с помощью датчика температуры помещения.■ Температуру помещения можно настраивать вращением диска регулировки.■ Поддержка экономии затрат на отопление■ Отображение неисправностей отопительной установки■ Электропитание через Vitocconnect, тип OT2 (интерфейс Opentherm)■ Поддержка отопительных систем с интерфейсом Opentherm и одного прямого отопительного контура без смесителя. <p>В комплекте пакета:</p> <ul style="list-style-type: none">■ Интернет-интерфейс Vitocconnect, тип OT2■ Штекерный блок питания с соединительным кабелем и круглым штекером (длина 1,5 м)■ Vitotrol 100 OT1■ Монтажный материал для настенного крепления для Vitocconnect и Vitotrol 100 OT1	 <p>ZK04328 179,-</p>	№ для заказа евро

18.1

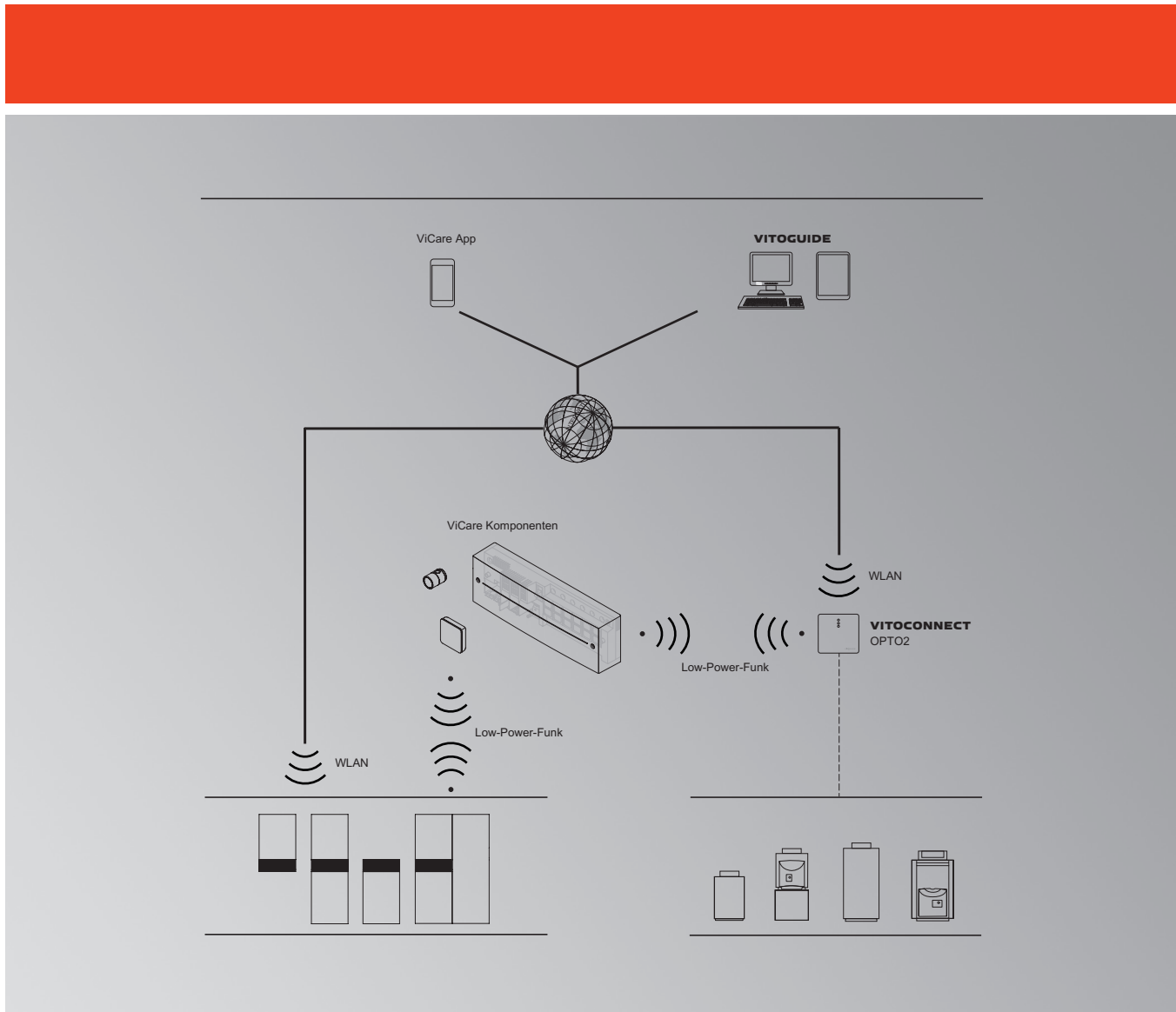

ViCare Smart Climate

Покомнатное управление температурой для одного отопительного контура с радиаторной термоголовкой ViCare и терморегулятором систем внутрипольного отопления ViCare через приложение ViCare и Vitoguide

- Приложение **ViCare** обеспечивает пользователю установки высокий комфорт управления отопительной установкой и не требует наличия у пользователя знаний в отопительной технике.
Дополнительная информация о приложении ViCare имеется на сайте www.vicare.info
- Приложение **Vitoguide** предоставляет специализированному предприятию доступ ко всем отопительным установкам, оборудованным устройством Vitocconnect и подключенным к интернету. Необходимо выданное и активное разрешение на сервисное обслуживание.
Дополнительная информация о Vitoguide имеется на сайте www.vitoguide.info
- Пользуясь устройством **Vitocconnect, тип OPTO2** можно через сеть Wi-Fi установить интернет-связь с отопительной установкой.

При использовании дополнительных компонентов из комплекта принадлежностей возможно регулирование температуры отдельных помещений.

ViCare Smart Climate

Покомнатное управление температурой для одного отопительного контура

Приложение ViCare		
Мобильные приложения		
<p>Приложение ViCare Приложение ViCare App позволяет пользователю установки управлять отопительной установкой с помощью смартфона. Приложение ViCare обеспечивает пользователю высокий комфорт управления отопительной установкой. Приложение ориентировано на нужды пользователей и поэтому соответствует их требованиям. См. в Apple App Store или Google Play Store.</p> <p>Основные характеристики изделия:</p> <ul style="list-style-type: none">■ Обзор температур в подключенном отопительном контуре■ Прямая настройка нужных температур и периодов отопления■ Поддержка при настройке за счет интеллектуальных ассистентских функций, например, мастера настройки периодов отопления■ Регулирование температур и периодов приготовления горячей воды■ Возможность связи со специализированным предприятием■ Push-уведомления в случае неисправности отопительной установки■ Уведомления об ошибках с пояснительным текстом■ Опциональное расширение компонентами ViCare Smart Climate обеспечивает индикацию и управление температурами и циклами переключения на уровне отдельных помещений. <p><i>В целом функции в приложении ViCare App зависят от контроллера, установленного в теплогенераторе.</i></p> <p>Требования к системе:</p> <ul style="list-style-type: none">■ Отопительные установки с Vitocconnect, тип OPTO2■ Wi-Fi в здании■ Интернет-доступ■ Смартфон:<ul style="list-style-type: none">- смартфон с операционной системой iOS- смартфон с операционной системой Android- мобильная связь или связь Wi-Fi в смартфоне <p><i>Более подробную информацию и требования к системе см. в Apple App Store или Google Play Store.</i></p> <p>Указания!</p> <ul style="list-style-type: none">■ При использовании приложения ViCare должны соблюдаться условия использования.■ Дополнительная информация о требованиях к системе, а также о регистрации и пользовании приложением ViCare приведена на сайте www.viessmann.ru/vicare		

Vitoguide

Мобильные приложения

Vitoguide

Vitoguide обеспечивает специализированному предприятию доступ к подключенным к интернету однокотловым установкам. Это позволит партнерским предприятиям оптимизировать выполнение работ и повысить качество сервиса для пользователя установки. Условием является выдача заказчиком разрешения на сервисное обслуживание через приложение ViCare. В качестве альтернативы вы можете запросить у вашего заказчика разрешение на сервисное обслуживание через Vitoguide.

Программное обеспечение дает возможность независимо от места и времени установить доступ к подключенным отопительным установкам обслуживаемых заказчиков.

Дополнительная информация об отдельных функциях и их использовании имеется на сайте

www.vitoguide.info

**Основные характеристики изделия:**

- Мониторинг отопительных установок после выдачи разрешения на сервисное обслуживание пользователем установки
- Опрос информации о всех подключенных отопительных установках (например, отопительных контурах, вентиляции, компонентах ViCare Smart Climate)
- Настройка режимов работы, заданных значений и временных программ для подключенного отопительного контура
- Индикация сообщений о неисправностях с указанием причины и рекомендацией по устранению.
- Автоматическая переадресация сообщений по электронной почте
- После опционального расширения отопительной установкой компонентами ViCare Smart Climate: индикация и управление температурами и циклами переключения на уровне отдельных помещений

Требования к системе:

- Стационарный интернет-доступ или мобильный интернет
- Актуальная версия веб-браузера, например, Mozilla Firefox, Apple Safari, Microsoft Edge или Google Chrome

Требования к оборудованию отопительной установки:

- Отопительные установки с Vitoconnect, тип OPTO2

Указание!

Для использования Vitoguide соблюдать условия использования.

ViCare Smart Climate



Покомнатное управление температурой для одного отопительного контура





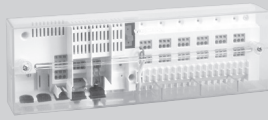

Контроллер отдельных помещений		
Мобильные приложения		
Покомнатное управление температурой Покомнатное управление температурой может быть реализовано в 2 вариантах: Вариант А Подключение к теплогенератору через интерфейс Optolink с теплообменом посредством радиаторов и/или системы внутриспольного отопления или через интегрированный коммуникационный модуль. Вариант В Возможно использование системы без подключения к теплогенератору. Она регулирует распределение тепла в отдельных помещениях посредством радиаторов и/или (водяного) внутриспольного отопления. Особенности ViCare Smart Climate для покомнатного управления температурой: <ul style="list-style-type: none">■ Возможна эксплуатация с прямым подключением или без подключения к теплогенератору. При эксплуатации с прямым подключением к теплогенератору Viessman обеспечивается полная интеграция в логическую систему контроллера с возможностью реализовать имеющиеся потенциалы экономии.■ Простота монтажа и ввода в эксплуатацию■ За счет зонирования возможна комбинация радиаторных термоголовок ViCare и обычных радиаторных термоголовок. Основные функции: <ul style="list-style-type: none">■ Устанавливаемые для каждого помещения временные программы регулируют температуру помещений.■ Определение состояния «Окно открыто» в сочетании с радиаторными термоголовками ViCare		

<p>Vitocconnect</p>		
<p>Телекоммуникационная техника</p>		<p>МГ Y</p>
<p>Vitocconnect, тип OPTO2 Интернет-интерфейс для дистанционного управления отопительными установками через интернет посредством приложения ViCare. Vitocconnect устанавливает интернет-связь.</p>  <p>Информационный обмен:</p> <ul style="list-style-type: none"> ■ через интерфейс Optolink с контроллером котлового контура ■ через сеть Wi-Fi с интернетом <p>Подключения:</p> <ul style="list-style-type: none"> ■ кабель подключения к электросети с штекерным блоком питания ■ USB для соединительного кабеля с разъемом Optolink ■ связь через Wi-Fi для доступа в интернет <p>Комплект поставки:</p> <ul style="list-style-type: none"> ■ интернет-интерфейс для настенного монтажа ■ штекерный блок питания с соединительным кабелем и круглым штекером (длина 1,5 м) ■ соединительный кабель с разъемом Optolink/USB между модулем Wi-Fi и контроллером котлового контура (длина 3 м) <p>Указания!</p> <ul style="list-style-type: none"> ■ Перед вводом в эксплуатацию проверить наличие в системе условий для обмена данными через локальную IP-сеть/Wi-Fi. ■ Порт 443 (HTTPS) и порт 123 (NTP) должны быть открыты, и требуется индикация SSID. Подключение к скрытым сетям Wi-Fi невозможно. ■ MAC-адрес имеется на этикетке прибора. ■ Для работы устройства Vitocconnect рекомендуется подключение к интернету с безлимитным тарифом обмена данными (общий тариф независимо от времени и объема данных). 	<p>ZK03836 116,-</p>	<p>№ заказа евро</p>
<p>Поддерживаемые контроллеры Контроллеры с теплогенераторами Viessmann, оборудованными интерфейсом Optolink <i>Дополнительную информацию см. на сайте www.viessmann.ru/vitocconnect</i></p>		
<p>Указания! Vitocconnect тип OPTP2 не требуется при использовании устройств Viessmann со встроенным телекоммуникационным модулем</p>		

ViCare Smart Climate

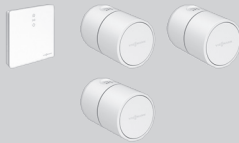
Принадлежности

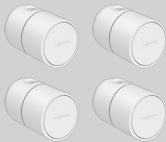
Принадлежности			
Принадлежности для радиосвязи			MG W
<p>Радиаторная термоголовка ViCare (маломощное радиоподключение) Сервопривод терморегулирующего вентиля радиатора с батарейным питанием для регулирования температуры в отдельном помещении в сочетании с устройством Vitosconnect. Цвет белый.</p> <ul style="list-style-type: none"> ■ Встроенный датчик температуры для регистрации текущей температуры помещения. ■ Определение состояния «Окно открыто» ■ Рабочее усилие макс. 70 Н, макс. ход вентиля 4,35 мм ■ Простой монтаж на терморегулирующих вентилях M 30 x 1,5 мм ■ С применением имеющегося в комплекте комплекта адаптеров возможен монтаж на терморегулирующих вентилях фирмы Danfoss. <p>Комплект поставки:</p> <ul style="list-style-type: none"> ■ Радиаторная термоголовка ViCare ■ Батареи 1,5 В (тип AA, 2 шт.) ■ Комплект адаптеров для терморегулирующих вентилях Danfoss, тип RA, RAV и RAVL <p><i>Для точного регулирования температуры помещений мы рекомендуем использовать климатический датчик ViCare.</i></p>		<p>ZK03840 77,—</p>	<p>№ заказа евро</p>
<p>Терморегулятор систем внутривольного отопления ViCare (маломощное радиоподключение) Терморегулятор систем внутривольного отопления для регулирования температуры в отдельном помещении в сочетании с устройством Vitosconnect.</p> <ul style="list-style-type: none"> ■ Интеллектуальный регулятор систем внутривольного отопления с зонами отопления в количестве до 6 (18 термических сервоприводов) ■ Терморегулятор систем внутривольного отопления ViCare оснащен беспотенциальным контактом (230 В) для управления насосом. ■ Встроенная функция защиты от замерзания предотвращает ущерб конструкции здания. ■ Функция «Антинакипь» препятствует заклиниванию сервоклапанов. ■ Совместим с термическими сервоприводами «в обесточенном состоянии открыт/закрыт». ■ С помощью терморегулятора систем внутривольного отопления ViCare и приложения ViCare можно установить температуру помещения для каждой зоны отопления. В каждой зоне отопления должен быть установлен климатический датчик ViCare для настройки заданной температуры. <p>Комплект поставки:</p> <ul style="list-style-type: none"> ■ Терморегулятор систем внутривольного отопления ViCare ■ Внешняя антенна с соединительным кабелем длиной 1,3 м ■ Накладной датчик температуры с соединительным кабелем длиной 1,8 м и шланговым хомутом ■ Соединительный кабель длиной 1,2 м с штекером ■ Монтажный материал для настенного крепления 		<p>ZK03838 310,—</p>	<p>№ заказа евро</p>
<p>Климатический датчик ViCare (маломощное радиоподключение) Датчик температуры и влажности с батарейным питанием для контроля климата в помещении в сочетании с устройством Vitosconnect.</p> <ul style="list-style-type: none"> ■ Климатический датчик ViCare регистрирует температуру и относительную влажность воздуха в помещении. Эти значения он передает в устройство Vitosconnect по радиосвязи. ■ В помещениях с радиаторной термоголовкой ViCare или терморегулятором систем внутривольного отопления ViCare с помощью климатического датчика ViCare возможно точное регулирование температуры в отдельных помещениях. <p>Комплект поставки:</p> <ul style="list-style-type: none"> ■ Климатический датчик ViCare ■ Элемент питания CR2450, 600 мАч ■ Монтажный материал для настенного крепления <p><i>Для использования терморегулятора систем внутривольного отопления ViCare климатический датчик требуется для каждой зоны отопления. Если радиаторные термоголовки ViCare используются в очень больших по размеру помещениях, мы рекомендуем установить там климатические датчики ViCare.</i></p>		<p>ZK03839 42,—</p>	<p>№ заказа евро</p>

Принадлежности			
Принадлежности для радиосвязи			MG W
<p>Радио-ретранслятор ViCare для открытой проводки (маломощное радиоподключение)</p> <ul style="list-style-type: none"> ■ Расширение сети маломощного радиоподключения для улучшения покрытия связи с компонентами ViCare. <p>Комплект поставки:</p> <ul style="list-style-type: none"> ■ 1 радио-ретранслятор ViCare ■ 1 штекерный блок электропитания с соединительным кабелем ■ Монтажный материал для настенного крепления <p><i>Работа с питанием от батарей невозможна. Необходимо наличие розетки поблизости от места установки.</i></p>	 <p>ZK05390 83,-</p>	№ заказа евро	
Пакеты			MG W
<p>Стартовый набор Radiator Smart</p> <ul style="list-style-type: none"> ■ Простое ознакомление с системой ■ Для простого режима интеллектуального управления радиаторами <p>Комплект поставки:</p> <ul style="list-style-type: none"> ■ 1 Vitosconnect, тип OPTO2 ■ 1 радиаторная термоголовка ViCare 	 <p>ZK05391 184,-</p>	№ заказа евро MG Y	
<p>Стартовый набор Radiator Eco</p> <ul style="list-style-type: none"> ■ Простое ознакомление с системой ■ Комплект для начального этапа реализации класса регулирования 8 (мин. 3 помещения с контроллером отдельных помещений) <p>Комплект поставки:</p> <ul style="list-style-type: none"> ■ 1 Vitosconnect, тип OPTO2 ■ 3 радиаторных термоголовок ViCare 	 <p>ZK05392 314,-</p>	№ заказа евро MG Y	
<p>Стартовый набор Radiator S</p> <ul style="list-style-type: none"> ■ Расширение имеющихся контроллеров отдельных помещений 2 радиаторными термоголовками <p>Комплект поставки:</p> <ul style="list-style-type: none"> ■ 2 радиаторных терморегулятора ViCare 	 <p>ZK05393 140,-</p>	№ заказа евро	
<p>Стартовый набор Radiator M</p> <ul style="list-style-type: none"> ■ Расширение имеющихся контроллеров отдельных помещений 4 радиаторными термоголовками <p>Комплект поставки:</p> <ul style="list-style-type: none"> ■ 4 радиаторных термоголовок ViCare 	 <p>ZK05394 264,-</p>	№ заказа евро	
<p>Стартовый набор Radiator L</p> <ul style="list-style-type: none"> ■ Расширение имеющихся контроллеров отдельных помещений 6 радиаторными термоголовками <p>Комплект поставки:</p> <ul style="list-style-type: none"> ■ 6 радиаторных термоголовок ViCare 	 <p>ZK05395 383,-</p>	№ заказа евро	

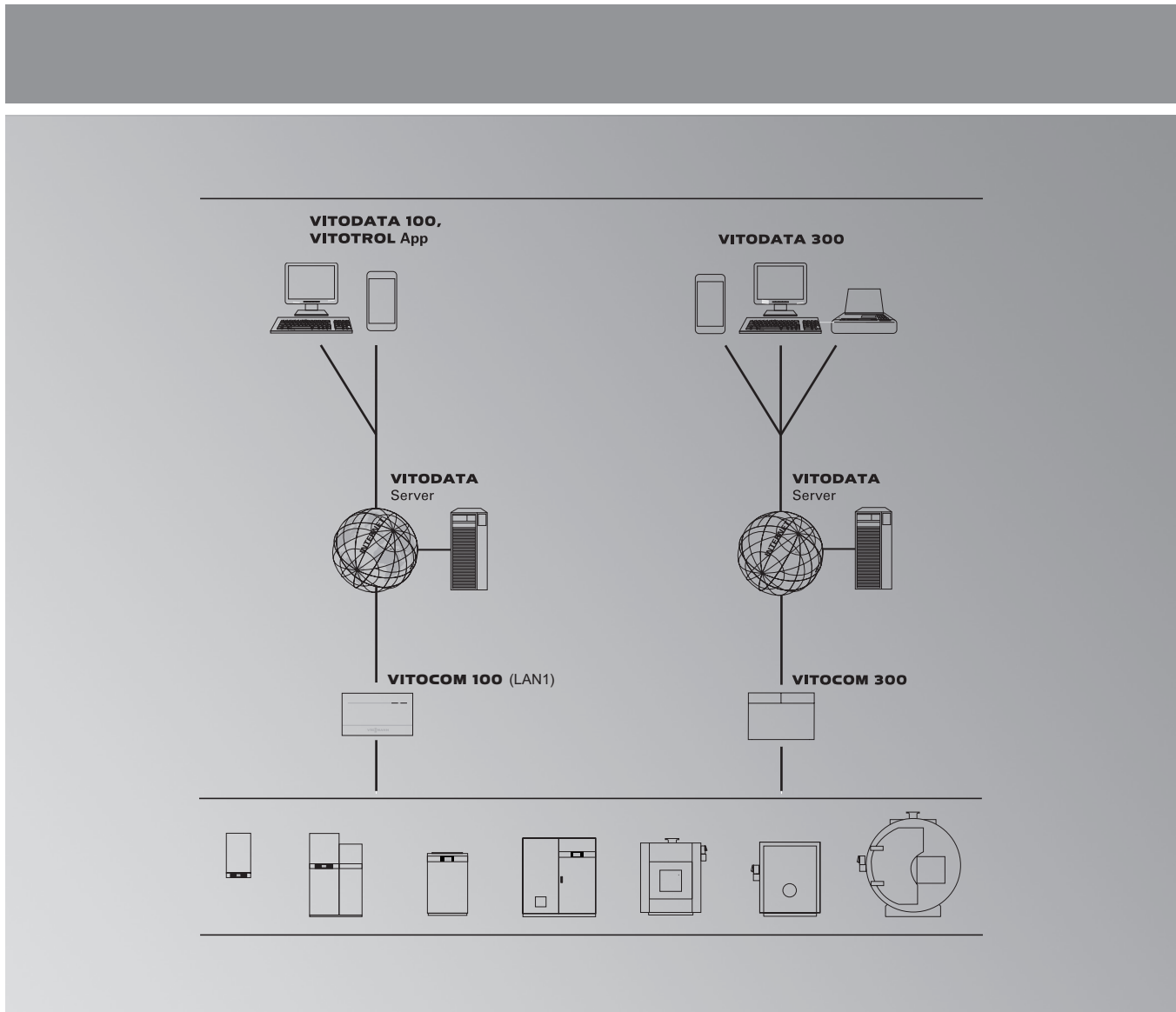

Vitocom, Vitodata, Vitosoft

TeleControl

- **Vitocom 100, тип LAN1 с Vitotrol App**, используется для дистанционного управления отопительными установками в одно- и двухквартирных домах, а также на дачных участках.

Service Control

Vitosoft 300 представляет собой программный модуль для обслуживания, ввода в эксплуатацию и диагностики отопительных установок с интерфейсом Optolink.

Диспетчеризация зданий

Vitogate200, тип KNX обеспечивает обмен данными с внешними устройствами управления и контроля на базе телекоммуникационного стандарта KNX.



Vitogate 300, тип BN/MB обеспечивает обмен данными с внешними устройствами управления и контроля на базе телекоммуникационного стандарта BACnet и Modbus.

VITOSOM 100

TeleControl
- для IP-сетей

Vitosom 100		
Телекоммуникационная техника		MG Y
Vitosom 100, тип LAN1 Для дистанционного управления контроллером Vitotronic через IP-сети (LAN) . Поскольку при передаче данных через интернет устанавливается постоянное соединение ("всегда онлайн"), доступ к отопительной установке наиболее быстр. Функции при управлении с помощью Vitotrol App <ul style="list-style-type: none">■ Дистанционное управление максимум 3 отопительными контурами одной установки.■ Настройка режимов работы, заданных значений и временных программ максимум для 3 отопительных контуров одной отопительной установки.■ Опрос информации об установке.■ Индикация сообщений. <p>► <i>Дополнительную информацию см. на сайте www.vitotrol-app.info.</i></p> Функции при управлении с помощью Vitodata 100 Дистанционный контроль: <ul style="list-style-type: none">■ Дистанционный контроль всех отопительных контуров одной установки.■ Передача сообщений по электронной почте на ПК/смартфон (требуется клиент электронной почты).■ Передача сообщений через SMS на мобильный телефон/смартфон или факс (платная интернет-услуга "Устранение неисправностей Vitodata 100"). Дистанционное управление: <ul style="list-style-type: none">■ Доступ ко всем отопительным контурам установки.■ Настройка режимов работы, заданных значений, временных программ и кривых отопления. <p>► <i>Дополнительную информацию см. на сайте www.vitodata.info</i></p>		
Связь: <ul style="list-style-type: none">■ Через LON с использованием контроллера Vitotronic.■ Через LAN и интернет с использованием сервера Vitodata.		
Подключения: <ul style="list-style-type: none">■ Гнездо RJ 45 для подключения к LON.■ Электропитание 230 В~ через штекерный блок питания.■ Гнездо RJ 45 для подключения к IP-сети (LAN).		
Поддерживаемые контроллеры при использовании Vitotrol App: (Для одной отопительной установки без подключенных отопительных контуров.) Контроллеры для напольных водогрейных котлов: <ul style="list-style-type: none">■ Vitotronic 200, тип GW1B, KO1B, KO2B, KW6B■ Vitotronic 300, тип GW2B, GW4B■ Vitotronic 200-H, тип HK1B или HK3B■ Vitotronic 300-K, тип MW1B Контроллеры для настенных и компактных котлов: <ul style="list-style-type: none">■ Vitotronic 200, тип, HO2C■ Vitotronic 200 RF, тип HO1C■ Vitotronic 300-K, тип MW2B Контроллеры для тепловых насосов: <ul style="list-style-type: none">■ Vitotronic 200, тип WO1B, WO1C		

18.2

Vitocom 100			
Телекоммуникационная техника			MG Y
<p>Поддерживаемые контроллеры при использовании Vitodata 100: Контроллеры для напольных водогрейных котлов: (Для одной одно- или многокотловой установки максимум с 30 подключенными отопительными контурами)</p> <ul style="list-style-type: none"> ■ Vitotronic 100, тип GC1, GC1B, GC4B, GC7B, CC1E, CC1I ■ Vitotronic 200, тип KO1B, KO2B, KW6B, GW1B, GW7B, CO1E, CO1I ■ Vitotronic 300, тип GW2, GW4B, CM1E, CM1I ■ Vitotronic 300-K, тип MW1B <p>Контроллеры для настенных и компактных котлов (макс. 30):</p> <ul style="list-style-type: none"> ■ Vitotronic 200, тип HO1, HO1A, HO1B, HO2B, HO2C ■ Vitotronic 300-K, тип MW2B <p>Контроллеры для тепловых насосов:</p> <ul style="list-style-type: none"> ■ Vitotronic 200, тип WO1B, WO1C <p>Контроллеры для отопительных контуров:</p> <ul style="list-style-type: none"> ■ Vitotronic 200-H, тип НК1В, НК3В <p>Шлюзы:</p> <ul style="list-style-type: none"> ■ Шлюз Vitobloc <p>Указания!</p> <ul style="list-style-type: none"> ■ Перед вводом в эксплуатацию проверить наличие в системе условий для обмена данными через IP-сети (LAN). ■ Для работы Vitocom в IP-сетях (LAN) необходимо подключение к интернету по безлимитному тарифу (неограниченная длительность соединения и неограниченный объем передаваемых данных). <p>► <i>Дополнительную информацию об условиях использования Vitotrol App и Vitodata см. на сайте www.vitodata.info.</i></p>			
<p>Vitocom 100, тип LAN1 Связь через интернет и IP-сети (LAN) с использованием DSL-маршрутизатора. Компактное устройство для настенного монтажа. Комплект поставки:</p> <ul style="list-style-type: none"> ■ Vitocom 100, тип LAN1 с LAN-подсоединением. ■ Соединительные кабели для LAN и телекоммуникационного модуля. ■ Сетевой кабель с штекерным блоком питания. <p>Указание! Для подключения Vitocom 100, тип LAN1 к контроллерам Vitotronic 300-K, тип MW2B в контроллер должен быть встроен телекоммуникационный модуль LON для каскадного управления (см. принадлежности к Vitocom).</p>		Z011389 255,-	№ заказа евро
<p>Vitocom 100, тип LAN1 с телекоммуникационным модулем Связь через интернет и IP-сети (LAN) с использованием DSL-маршрутизатора. Компактное устройство для настенного монтажа. Комплект поставки:</p> <ul style="list-style-type: none"> ■ Vitocom 100, тип LAN1 с LAN-подсоединением. ■ Телекоммуникационный модуль для установки в подключенный контроллер Vitotronic. ■ Соединительные кабели для LAN и телекоммуникационного модуля. ■ Сетевой кабель с штекерным блоком питания. <p>Указание! Телекоммуникационный модуль не может использоваться в сочетании с Vitotronic 300-K, тип MW2B.</p>		Z011224 334,-	№ заказа евро

18.2

VITOGATE

Система автоматизации здания
для обмена данными с системами KNX

Телекоммуникационная техника			
Телекоммуникационная техника			MG Y
Vitogate 200, тип KNX		Z012827 773,-	№ заказа евро
<p>Vitogate 200, используемый в качестве шлюза KNX, для подключения отопительных установок с контроллером Vitotronic к системе KNX со следующим оборудованием:</p> <ul style="list-style-type: none">■ настенные и компактные приборы■ котлы малой мощности■ тепловые насосы■ котлы средней мощности <p>Функции в сочетании с системами KNX</p> <ul style="list-style-type: none">■ управление отопительными установками (например, включение/выключение, изменение заданных значений)■ передача информации отопительной установки (например, фактических значений, рабочих состояний)■ передача сообщений об ошибках и неисправностях■ управление температурой подающей магистрали в зависимости от теплопотребления в сочетании с системой KNX заказчика <p>Поддерживаемые контроллеры:</p> <p>Контроллеры для напольных водогрейных котлов:</p> <ul style="list-style-type: none">■ Vitotronic 100, тип GC1B, GC4B, GC7B■ Vitotronic 200, тип GW1B, GW7B, KW6B, KO1B, KO2B■ Vitotronic 300, тип GW2B, GW4B■ Vitotronic 300-K, тип MW1B <p>Контроллеры для настенных или компактных приборов:</p> <ul style="list-style-type: none">■ Vitotronic 200, тип HO1B, HO2B, HO2C■ Vitotronic 300-K, тип MW2B <p>Контроллеры для тепловых насосов:</p> <ul style="list-style-type: none">■ Vitotronic 200, тип WO1B, WO1C <p>Контроллеры для отопительных контуров:</p> <ul style="list-style-type: none">■ Vitotronic 200-H, тип HK1B, HK3B <p>Дополнительная информация о поддерживаемых контроллерах, включая требования к системе, указана на сайте www.vitogate.info</p> <p>Интерфейс:</p> <ul style="list-style-type: none">■ блок сопряжения шины EIB. <p>Подключения:</p> <ul style="list-style-type: none">■ соединительные клеммы TP-1 для подключения предоставляемого заказчиком кабеля к системе KNX■ разъем Ethernet для подключения к имеющейся у заказчика системе KNX■ электропитание 230 В~ через штекерный блок питания■ гнездо RJ 45 для подключения к LON <p>Комплект поставки:</p> <ul style="list-style-type: none">■ модуль для настенного монтажа■ соединительный кабель LON, длина 7 м			

18.2

Указание!



Подключение к системе KNX/EIB заказчика и конфигурация Vitogate 200 должны быть выполнены сертифицированным специалистом.

Телекоммуникационная техника		
Телекоммуникационная техника		MG Y
<p>Vitogate 300, тип BN/MB</p> <p>Vitogate 300, конфигурируемый по выбору в качестве шлюза для BACnet или Modbus и используемый для подключения отопительных установок с контроллером Vitotronic к системе управления инженерными сетями здания (GLT):</p> <ul style="list-style-type: none"> ■ Настенные и компактные приборы ■ Тепловые насосы ■ Котлы средней производительности <p>Функции в сочетании с системами GLT на базе сетей BACnet или Modbus</p> <ul style="list-style-type: none"> ■ управление отопительными установками (например, включение/выключение, изменение заданных значений) ■ передача информации отопительных установок (например, фактических значений, рабочих состояний) ■ передача сообщений об ошибках и неисправностях <p>Поддерживаемые контроллеры:</p> <p>Контроллеры для напольных водогрейных котлов:</p> <ul style="list-style-type: none"> ■ Vitotronic 100, тип GC1B, GC4B, GC7B, CC1I, CC1E ■ Vitotronic 200, тип GW1B, GW7B, CO1I, CO1E ■ Vitotronic 300, тип GW2B, GW4B, CM1I, CM1E ■ Vitotronic 300-K, тип MW1B <p>Контроллеры для настенных и компактных приборов:</p> <ul style="list-style-type: none"> ■ Vitotronic 200, тип HO1B, HO2B, HO2C ■ Vitotronic 300-K, тип MW2B <p>Контроллеры для тепловых насосов:</p> <ul style="list-style-type: none"> ■ Vitotronic 200, тип WO1B, WO1C <p>Контроллеры для отопительных контуров:</p> <ul style="list-style-type: none"> ■ Vitotronic 200-H, тип HK1B, HK3B <p>Интерфейсы:</p> <ul style="list-style-type: none"> ■ BACnet Ethernet/IP или RS485 ■ Modbus Ethernet/IP или RS485 <p>Подключения:</p> <ul style="list-style-type: none"> ■ Ethernet для подключения к имеющейся у заказчика системе GLT ■ RS485 для подключения к имеющейся у заказчика системе GLT ■ Электропитание 230 В~ через блок питания для монтажной шины ■ Гнездо RJ 45 для подключения к LON <p>Комплект поставки:</p> <ul style="list-style-type: none"> ■ Шлюзового модуль для монтажа в распределительном шкафу ■ Блок питания для монтажной шины ■ Соединительный кабель LON, длина 7 м ■ Соединительный кабель Ethernet, длина 2 м 	Z013294 922,-	№ заказа евро

Указание!
Подключение к системе GLT заказчика должно быть выполнено при монтаже сертифицированным специалистом.

VITOSCOM

Принадлежности к Vitocom 100, 200 и 300

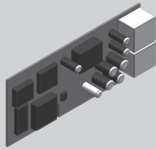
Принадлежности LON			
Телекоммуникационная техника			MG W
Принадлежности только для приборов, подключаемых через LON к контроллеру Vitotronic. Не для Vitocom 100, тип GSM2.			
Соединительный кабель LON для обмена данными между контроллерами ■ Длина 7,0 м (возможность удлинения с использованием еще одного кабеля). ■ Со штекерами RJ 45.		7143495 43,—	№ заказа евро
Муфта LON, RJ 45 Для удлинения соединительного кабеля LON.		7143496 27,—	№ заказа евро
Соединительный штекер LON, RJ 45 Для подключения к кабелю заказчика при прокладке на расстояние свыше 14 м. 2 шт.		7199251 56,—	№ заказа евро
Розетка LON, RJ 45 Для прокладки кабеля заказчика (CAT 6) под штукатуркой или в кабельном канале, при прокладке на расстояние свыше 14 м (соединение розетки LON с контроллером с помощью кабеля LON). 2 шт.		7171784 66,—	№ заказа евро
Оконечное сопротивление Для оконечной нагрузки системной шины на свободных концах должно быть установлено по одному оконечному сопротивлению. 2 шт.		7143497 9,10	№ заказа евро
Телекоммуникационный модуль LON Электронная плата, устанавливаемая в контроллер для обмена данными через системную шину LON фирмы Viessmann. Устанавливается в следующие контроллеры: ■ Vitotronic 100, тип GC1B, CC1I, CC1E ■ Vitotronic 200, тип GW1B, KO1B, KO2B, CO1I, CO1E ■ Vitotronic 200, тип WO1B, WO1C (для отдельного или ведомого теплового насоса в каскаде через LON) ■ Vitotronic 300, тип GW2B, GW4B ■ Vitotronic 200-H		7172173 264,—	№ заказа евро
Телекоммуникационный модуль LON Электронная плата, устанавливаемая в контроллер для обмена данными через системную шину LON фирмы Viessmann. Устанавливается в следующие контроллеры: ■ Vitotronic 200, тип HO1B, KW6B		7179113 264,—	№ заказа евро
Телекоммуникационный модуль LON для каскадного управления Электронная плата, устанавливаемая в контроллер для обмена данными через системную шину LON фирмы Viessmann. Устанавливается в следующие контроллеры: ■ Vitotronic 300-K, тип MW2B ■ Vitotronic 200, тип WO1B (для ведущего теплового насоса в каскаде через LON)		7172174 264,—	№ заказа евро

18.2

Телекоммуникационная техника

Vitotrol App

Vitotrol App

Интернет-служба для дистанционного управления одной отопительной установкой с контроллером Vitotronic в сочетании с **Vitocom 100, тип LAN1**.

Vitotrol App поддерживает следующие терминалы:

- Терминалы с операционной системой Apple iOS.
- Терминалы с операционной системой Google Android с версией от 4.0.

Указание!

Список поддерживаемых контроллеров в сочетании с Vitotrol App, см. на сайте www.vitotrol-app.info.

Отличительные особенности:

- Доступ к режимам работы, заданным значениям и временным программам.
- Опрос информации об установке.
- Индикация текстовых сообщений.
- Автоматическая передача сообщений по электронной почте (для передачи сообщений через SMS или по факсу требуется интернет-служба **Устранение неисправностей Vitodata 100**).

Требования к системе:

- Отопительная установка с Vitocom 100, тип LAN1 или Vitocom 200, тип LAN2.
- Доступ в интернет.
- Смартфон или планшетный ПК со следующими операционными системами:
 - Apple iOS версии 6,0 и 7,0.
 - Google Android с версией от 4.0.

Указание!

Дополнительную информацию о требованиях к системе при использовании Vitotrol App см. на сайте www.vitotrol-app.info.

Комплект поставки:

- Интернет-служба для дистанционного контроля отопительных установок.

Интерфейс:

- Интернет.

Указания!

- При использовании Vitotrol App в сочетании с сервером Vitodata необходимо соблюдать условия применения.
- ▶ *Дополнительную информацию о регистрации и использовании Vitotrol App см. на сайте www.vitotrol-app.info.*
- *Телекоммуникационные расходы на передачу данных не включены в комплект поставки Vitotrol App и Vitodata. При использовании Vitotrol App и базового пакета Vitodata 100 плата за пользование не взимается. Дополнительные интернет-службы Vitodata требуют оплаты.*

VITODATA 100

TeleControl для дистанционного контроля через интернет

Телекоммуникационная техника		
Vitodata 100		
<p>Vitodata 100</p> <p>Интернет-служба для дистанционного контроля всех отопительных контуров одной отопительной установки с контроллером Vitotronic в сочетании с Vitocom 100, тип LAN1.</p> <p>Управление осуществляется через интернет-браузер с помощью пользовательского интерфейса Vitodata 100.</p> <p>Пользовательский интерфейс Vitodata 100: Отличительные особенности:</p> <ul style="list-style-type: none">■ Доступ к режимам работы, заданным значениям и временным программам.■ Опрос информации об установке.■ Индикация текстовых сообщений.■ Автоматическая передача сообщений по электронной почте. <p>Требования к системе: Управление через ПК/ноутбук:</p> <ul style="list-style-type: none">■ Минимальное разрешение экрана 1024x768 точек.■ Microsoft Internet Explorer версии 9 или 10 либо Mozilla Firefox версии 3 и выше.■ Доступ в интернет. <p>Управление через мобильные терминалы:</p> <ul style="list-style-type: none">■ Apple iPad с операционной системой iOS версии от 10,0 и веб-браузером Safari. <p>Комплект поставки:</p> <ul style="list-style-type: none">■ Интернет-служба для дистанционного контроля отопительных установок. <p>Интерфейс:</p> <ul style="list-style-type: none">■ Интернет. <p>Указания!</p> <ul style="list-style-type: none">■ При использовании Vitodata 100 необходимо соблюдать условия применения.■ Телекоммуникационные расходы на передачу данных не включены в комплект поставки Vitodata.■ Актуальную версию онлайн-руководства можно распечатать. Распечатанное руководство не входит в комплект поставки.■ Дополнительную информацию о регистрации и использовании Vitodata 100 см. на сайте www.vitodata.info.		
<p>Поддерживаемые контроллеры с Vitodata 100</p> <p>Контроллеры для напольных водогрейных котлов</p> <ul style="list-style-type: none">■ Vitotronic 100, тип GC1, GC1B, GC4B, GC7B, CC1E, CC1I■ Vitotronic 200, тип KO1B, KO2B, KW6B, GW1B, GW7B, CO1E, CO1I■ Vitotronic 300, тип GW2, GW4B, CM1E, CM1I■ Vitotronic 300-K, тип MW1B <p>Контроллеры для настенных или компактных приборов:</p> <ul style="list-style-type: none">■ Vitotronic 200, тип HO1, HO1A, HO1B, HO2B, HO2C■ Vitotronic 300-K, тип MW2B <p>Контроллеры для тепловых насосов:</p> <ul style="list-style-type: none">■ Vitotronic 200, тип WO1B, WO1C		

18.2

Указание!

Регистрация отопительных установок для интернет-службы Vitodata 100 осуществляется на сайте www.vitodata100.com.

<p>Телекоммуникационная техника</p>		
<p>Vitosoft 300</p>		<p>MG N</p>
<p>Vitosoft 300, тип SID1</p> <p>Программный инструмент для обслуживания, ввода в эксплуатацию и диагностики отопительных установок. Программа может использоваться для отопительных установок с подключенными отопительными контурами или без них. Со следующими теплогенераторами и контроллерами:</p> <ul style="list-style-type: none"> ■ Напольные газовые или жидкотопливные котлы с контроллером Vitotronic. ■ Настенные и компактные котлы с контроллером Vitotronic. ■ Тепловые насосы с Vitotronic 200, тип WO1B, WO1C. <p>Области применения:</p> <p>Vitosoft 300 обеспечивает выполнение следующих процедур и операций:</p> <ul style="list-style-type: none"> ■ Простой и быстрый ввод в эксплуатацию. ■ Эффективная оптимизация отопительных установок. ■ Обширная диагностика при сервисном обслуживании. ■ Поддержка работ по техническому обслуживанию. <p>Отличительные особенности:</p> <ul style="list-style-type: none"> ■ Автоматическое определение конфигурации установки. ■ Сравнение параметров для быстрого определения измененных настроек установки. ■ Управление установкой для структурированной архивации данных. ■ Обширные возможности диагностики с функцией анализа трендов. ■ Параметризация всей конфигурации контроллера. ■ Электронный доступ к документации на прибор и к спискам запасных частей. ■ Протокол снятия данных. ■ Обновление через интернет. <p>Указание! Для того чтобы всегда использовалась наиболее актуальная версия программы, Vitosoft 300 необходимо регулярно обновлять.</p>	<p>Z008373 569,-</p>	<p>№ заказа евро</p>
<p>Комплект поставки:</p> <ul style="list-style-type: none"> ■ DVD-диск с ПО Vitosoft 300 и электронной документацией на прибор. ■ Возможность обновления ПО Vitosoft 300 и документации на оборудование в течение 5 лет. <p>Указания!</p> <ul style="list-style-type: none"> ■ Для регистрации ПО приложение Vitosoft 300 необходимо через интернет соединить с сервером обновлений. Дополнительную информацию см. на сайте www.vitosoft.info. ■ Актуальную версию онлайн-руководства можно распечатать. Распечатанное руководство не входит в комплект поставки. ■ По истечении 5 лет необходимо заново заказать ПО Vitosoft 300 для получения дальнейших обновлений. 		



VITOSOFT 300

ServiceControl (тип SID1)

ПО для обслуживания, ввода в эксплуатацию и диагностики

Телекоммуникационная техника		
Vitosoft 300		MG N
<p>Требования к системе: ПК/ноутбук со следующим оснащением:</p> <ul style="list-style-type: none"> ■ Операционная система Windows XP, Windows Vista (32 бит), Windows 7, Windows 8. ■ Процессор Intel Core 2 Duo и выше. ■ Оперативная память (RAM) > 2 ГБ. ■ Память на жестком диске > 10 ГБ. ■ Минимальное разрешение экрана 1024 x 768. ■ MS Internet Explorer версии 7 (или выше). ■ Дисковод DVD. ■ Доступ в интернет (DSL или UMTS/HSDPA/LTE) для загрузки обновлений ПО. ■ USB-разъем для подключения к контроллеру Vitotronic. <p>Интерфейсы:</p> <ul style="list-style-type: none"> ■ USB-интерфейс для обслуживания, ввода в эксплуатацию и диагностики отопительных установок, для связи с контроллерами Vitotronic через Optolink. 		
<p>Vitosoft 300, тип SID1 - групповая лицензия для 3 пользователей Программный инструмент для ввода в эксплуатацию, диагностики и обслуживания отопительных установок. Характеристики, конфигурация установок и области применения аналогичны № заказа Z008373. Для использования Vitosoft 300 максимум на 3 компьютерах (учитывайте требования к системе).</p> <p>Комплект поставки</p> <ul style="list-style-type: none"> ■ 3 DVD-диска с ПО Vitosoft 300 и электронной документацией. ■ Обновления ПО Vitosoft 300 для 3 пользователей на протяжении 5 лет. <p>Указания!</p> <ul style="list-style-type: none"> ■ Для регистрации ПО приложение Vitosoft 300 необходимо через интернет соединить с сервером обновлений. Дополнительную информацию см. на сайте www.vitosoft.info. ■ Актуальную версию онлайн-руководства можно распечатать. Распечатанное руководство не входит в комплект поставки. ■ По истечении 5 лет необходимо заново заказать ПО Vitosoft 300 для получения дальнейших обновлений. 	Z010429 1.707,-	№ заказа евро
<p>Vitosoft 300, тип SID1 - групповая лицензия для 5 пользователей Программный инструмент для ввода в эксплуатацию, диагностики и обслуживания отопительных установок. Характеристики, конфигурация установок и области применения аналогичны № заказа Z008373. Для использования Vitosoft 300 максимум на 5 компьютерах (учитывайте требования к системе).</p> <p>Комплект поставки</p> <ul style="list-style-type: none"> ■ 5 DVD-дисков с ПО Vitosoft 300 и электронной документацией. ■ Обновления ПО Vitosoft 300 для 5 пользователей на протяжении 5 лет. <p>Указания!</p> <ul style="list-style-type: none"> ■ Для регистрации ПО приложение Vitosoft 300 необходимо через интернет соединить с сервером обновлений. Дополнительную информацию см. на сайте www.vitosoft.info. ■ Актуальную версию онлайн-руководства можно распечатать. Распечатанное руководство не входит в комплект поставки. ■ По истечении 5 лет необходимо заново заказать ПО Vitosoft 300 для получения дальнейших обновлений. 	Z010430 2.845,-	№ заказа евро
Принадлежности		MG N
<p>Диагностический адаптер Optolink/USB Соединительный кабель между USB-разъемом на ПК/ноутбуке и разъемом Optolink на контроллере теплогенератора, длина кабеля около 2 м.</p>	7438374 141,-	№ заказа евро



18.2

Смесители отопительного контура, приварные			MG W
4-ходовой смеситель отопительного контура привариваемый			
4-ходовой смеситель отопительного контура DN 20 привариваемый		7237115 196,-	№ заказа евро
4-ходовой смеситель отопительного контура DN 25 привариваемый		7237142 231,-	№ заказа евро
4-ходовой смеситель отопительного контура DN 32 привариваемый		7237143 250,-	№ заказа евро
4-ходовой смеситель отопительного контура DN 40 привариваемый		7237144 274,-	№ заказа евро
4-ходовой смеситель отопительного контура DN 50 привариваемый		7237145 303,-	№ заказа евро
3-ходовой смеситель отопительного контура привариваемый			
3-ходовой смеситель отопительного контура DN 20 привариваемый		7071977 196,-	№ заказа евро
3-ходовой смеситель отопительного контура DN 25 привариваемый		7002777 231,-	№ заказа евро
3-ходовой смеситель отопительного контура DN 32 привариваемый		7002778 250,-	№ заказа евро
3-ходовой смеситель отопительного контура DN 40 привариваемый		7002779 274,-	№ заказа евро
3-ходовой смеситель отопительного контура DN 50 привариваемый		7036424 303,-	№ заказа евро
Смесители отопительного контура (с фланцами)			MG W
3-ходовой смеситель отопительного контура фланцевый PN 6			
3-ходовой смеситель отопительного контура DN 40 фланцевый PN 6 с рычагом смесителя		9522482 286,-	№ заказа евро
3-ходовой смеситель отопительного контура DN 50 фланцевый PN 6 с рычагом смесителя		9522483 322,-	№ заказа евро
3-ходовой смеситель отопительного контура DN 65 фланцевый PN 6		9522484 405,-	№ заказа евро
3-ходовой смеситель отопительного контура DN 80 фланцевый PN 6		9522485 666,-	№ заказа евро

18.5

Принадлежности для контроллеров

Смесители

Смесители отопительного контура (с фланцами)			MG W
3-ходовой смеситель отопительного контура DN 100 фланцевый PN 6		9522486 1.091,-	№ заказа евро
Смесители отопительного контура, привинчиваемые			MG W
4-ходовой смеситель отопительного контура привинчиваемый			
4-ходовой смеситель отопительного контура R ¾ привинчиваемый		7239540 218,-	№ заказа евро
4-ходовой смеситель отопительного контура R 1 привинчиваемый		7239541 250,-	№ заказа евро
4-ходовой смеситель отопительного контура R 1¼ привинчиваемый		7239542 280,-	№ заказа евро
Специальные смесители отопительного контура			MG W
Специальный 3-ходовой смеситель отопительного контура Также может использоваться для систем внутриспольного отопления.			
Специальный 3-ходовой смеситель отопительного контура R ½ Также может использоваться для систем внутриспольного отопления. Должны быть также заказаны монтажные детали, под пайку с внутренним Ø 15 или 18 мм или под резьбу R ½.		7338213 190,-	№ заказа евро
Специальный 3-ходовой смеситель отопительного контура R ¾ Также может использоваться для систем внутриспольного отопления. Должны быть также заказаны монтажные детали, под пайку с внутренним Ø 22 мм или под резьбу R ¾.		7338214 225,-	№ заказа евро
Специальный 3-ходовой смеситель отопительного контура R 1 Также может использоваться для систем внутриспольного отопления. Должны быть также заказаны монтажные детали, под пайку с внутренним Ø 28 мм или под резьбу R 1.		7338215 253,-	№ заказа евро
Монтажные детали для подключения под пайку, внутренний Ø 15 мм 1 комплект для специального 3-ходового смесителя отопительного контура.		7207284 11,-	№ заказа евро
Монтажные детали для подключения под пайку, внутренний Ø 18 мм 1 комплект для специального 3-ходового смесителя отопительного контура.		7338211 12,-	№ заказа евро
Монтажные детали для подключения под пайку, внутренний Ø 22 мм 1 комплект для специального 3-ходового смесителя отопительного контура.		7207285 12,-	№ заказа евро
Монтажные детали для подключения под пайку, внутренний Ø 28 мм 1 комплект для специального 3-ходового смесителя отопительного контура.		7207286 21,-	№ заказа евро
Монтажные детали для подключения под резьбу R ½ 1 комплект для специального 3-ходового смесителя отопительного контура.		7338229 12,-	№ заказа евро
Монтажные детали для подключения под резьбу R ¾ 1 комплект для специального 3-ходового смесителя отопительного контура.		7338230 19,-	№ заказа евро
Монтажные детали для подключения под резьбу R 1 1 комплект для специального 3-ходового смесителя отопительного контура.		7338231 29,-	№ заказа евро









18.5

Специальные смесители отопительного контура			MG W
Специальный 4-ходовой смеситель отопительного контура Также может использоваться для систем внутриспольного отопления.			
Специальный 4-ходовой смеситель отопительного контура R 1/2 Также может использоваться для систем внутриспольного отопления. Должны быть также заказаны монтажные детали, под пайку с внутренним Ø 15 или 18 мм или под резьбу R 1/2.		7338216 204,-	№ заказа евро
Специальный 4-ходовой смеситель отопительного контура R 3/4 Также может использоваться для систем внутриспольного отопления. Должны быть также заказаны монтажные детали, под пайку с внутренним Ø 22 мм или под резьбу R 3/4.		7338217 253,-	№ заказа евро
Специальный 4-ходовой смеситель отопительного контура R 1 Также может использоваться для систем внутриспольного отопления. Должны быть также заказаны монтажные детали, под пайку с внутренним Ø 28 мм или под резьбу R 1.		7338218 285,-	№ заказа евро
Монтажные детали для подключения под пайку, внутренний Ø 15 мм 1 комплект для специального 4-ходового смесителя отопительного контура.		7303303 15,-	№ заказа евро
Монтажные детали для подключения под пайку, внутренний Ø 18 мм 1 комплект для специального 4-ходового смесителя отопительного контура.		7338212 19,-	№ заказа евро
Монтажные детали для подключения под пайку, внутренний Ø 22 мм 1 комплект для специального 4-ходового смесителя отопительного контура.		7303304 21,-	№ заказа евро
Монтажные детали для подключения под пайку, внутренний Ø 28 мм 1 комплект для специального 4-ходового смесителя отопительного контура.		7303305 35,-	№ заказа евро
Монтажные детали для подключения под резьбу R 1/2 1 комплект для специального 4-ходового смесителя отопительного контура.		7338208 21,-	№ заказа евро
Монтажные детали для подключения под резьбу R 3/4 1 комплект для специального 4-ходового смесителя отопительного контура.		7338209 29,-	№ заказа евро
Монтажные детали для подключения под резьбу R 1 1 комплект для специального 4-ходового смесителя отопительного контура.		7338210 41,-	№ заказа евро

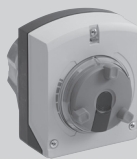



► Информацию об электроприводах смесителей см. на следующей странице.

Принадлежности для контроллеров

Электроприводы смесителей и датчики

Электроприводы смесителей и датчики			
Комплекующие контроллера отопительного контура			MG W
Электропривод смесителя Для смесителей Viessmann DN 20 - 50 (привариваемые) и R ½ - R 1¼ (не для фланцевых смесителей). Без кабеля для электроподключения (обеспечивается заказчиком).		7450657 288,-	№ заказа евро
Электропривод смесителя (для фланцевых смесителей) Для смесителей Viessmann DN 40 и 50. Без кабеля для электроподключения (обеспечивается заказчиком).		ZK05435 650,-	№ заказа евро
Электропривод смесителя (для фланцевых смесителей) Для смесителей Viessmann DN 65 - 100. Без кабеля для электроподключения (обеспечивается заказчиком).		Z004344 716,-	№ заказа евро
Штекер 52 (3 шт.) Для электропривода смесителя.		7415057 10,-	№ заказа евро
Штекер 20 (3 шт.) Для насоса отопительного контура.		7415056 10,-	№ заказа евро
Датчики			MG W
Накладной датчик температуры (NTC 10 кОм) ■ Для измерения температуры на поверхности трубы. ■ Без кабеля и штекера для электроподключения (обеспечивается заказчиком).		7452538 90,-	№ заказа евро
Накладной датчик температуры (NTC 10 кОм) ■ Для измерения температуры на поверхности трубы. ■ С соединительным кабелем (длина 5,8 м) и штекером.		7426463 77,-	№ заказа евро
Погружной датчик температуры (NTC 10 кОм) ■ Для измерения температуры в погружной гильзе. ■ С соединительным кабелем (длина 5,8 м) и штекером.		7544848 90,-	№ заказа евро
Погружная гильза Длина G1/2 x 100 мм, с зажимной скобой.		7816035 28,-	№ заказа евро
Погружная гильза Длина G1/2 x 150 мм, с зажимной скобой.		7817326 28,-	№ заказа евро
Штекер для датчиков (3 шт.) (2-полюсный).		7268274 11,-	№ заказа евро
Прочее			MG W
Штекер 50 (3 шт.) Для подключения общего сигнала неисправности к Vitotronic 100 (тип GC1B).		7817232 10,-	№ заказа евро
Штекер 156 (3 шт.) Для внешних принадлежностей.		7818057 10,-	№ заказа евро

18.5

Терморегуляторы			
Контроллер для управления по температуре помещения			MG W
<p>Vitotrol 100 (тип UTDB)</p> <ul style="list-style-type: none"> ■ Регулятор температуры помещения ■ С релейным выходом (двухпозиционное регулирование) ■ Управление с помощью текстового меню ■ С цифровым таймером ■ С дневной и недельной программой ■ С 3 предварительно настроенными временными программами, возможность индивидуальной настройки ■ Автономное электропитание (от батарей 3 В) 		Z007694 221,-	№ заказа евро
<p>Vitotrol 100 (тип UTDB-RF)</p> <ul style="list-style-type: none"> ■ Регулятор температуры помещения со встроенным радиопередатчиком и отдельным приемником с релейным выходом (двухпозиционное регулирование). ■ Управление с помощью текстового меню ■ С цифровым таймером ■ С дневной и недельной программой ■ С 3 предварительно настроенными временными программами, возможность индивидуальной настройки ■ Регулятор температуры помещения с питанием от батарей 3 В, приемник с питанием от сети 230 В 		Z007695 412,-	№ заказа евро
Терморегуляторы / термореле			MG W
<p>Терморегулятор С погружной гильзой из нержавеющей стали G ½, длина 100 мм. Диапазон настройки: 30 - 80 °C</p>		Z001886 149,-	№ заказа евро
<p>Терморегулятор ■ С погружной гильзой из нержавеющей стали G ½, длина 150 мм. ■ Диапазон настройки: 30 - 80 °C</p>		Z001888 149,-	№ заказа евро
<p>Терморегулятор ■ С погружной гильзой из нержавеющей стали G ½, длина 200 мм. ■ Диапазон настройки: 30 - 80 °C</p>		Z001887 149,-	№ заказа евро
<p>Термореле / защитный ограничитель температуры ■ Для установки в емкостный водонагреватель. С двумя термостатическими системами. - Термореле (диапазон настройки: 30 - 110 °C). - Защитный ограничитель температуры (точка переключения 120 (110, 100, 95) °C). - С погружной гильзой из нержавеющей стали R ½, длина 200 мм.</p>		7151990 286,-	№ заказа евро
Защитный ограничитель температуры			MG W
<p>Защитный ограничитель температуры ■ Для установки в емкостный водонагреватель. С термостатической системой. ■ Требуется, если на 1 м² площади поглотителя гелиоустановки приходится меньше 40 литров объема водонагревателя. Тем самым надежно предотвращается рост температуры в емкостном водонагревателе выше 95 °C. ■ С погружной гильзой из нержавеющей стали G ½, длина 200 мм.</p>		Z001889 149,-	№ заказа евро
<p>Защитный ограничитель температуры ■ Точка переключения 120 °C, возможность перенастройки на 110/100/95 °C. ■ С погружной гильзой из нержавеющей стали G ½, длина 150 мм.</p>		Z001890 149,-	№ заказа евро
Терморегулятор для регулирования температуры воды в плавательном бассейне			MG W
<p>Терморегулятор Для управления температурой воды в плавательном бассейне. ■ С погружной гильзой из нержавеющей стали, длина 200 мм. ■ Диапазон настройки: 0 - 35 °C.</p>		7009432 386,-	№ заказа евро

18.5

5829841

18.5

Жидкотопливные / газовые
стальные водогрейные котлы **Vitoplex**
90 - 2 000 кВт
Чугунные водогрейные котлы **Vitorond**
80 - 270 кВт

Жидкотопливные / газовые
водогрейные котлы

21

21.1	Vitoplex 100 150 - 620 кВт	– однокотловая установка
	780 - 2 000 кВт	– многокотловая установка

21.2	Vitoplex 200 90 - 560 кВт	– однокотловая установка
	700 - 1 950 кВт	– многокотловая установка

21.3	Vitoplex 300 90 - 500 кВт	– однокотловая установка
	620 - 2 000 кВт	– многокотловая установка

21.5	Vitorond 200 125 - 270 кВт	– однокотловая установка
		– многокотловая установка

VITOPLEX 100

Водогрейный котел, работающий на жидком или газообразном топливе
Номинальная тепловая мощность 150 - 620 кВт



21.1



Vitoplex 100

Тип PV1

Водогрейный котел, работающий на жидком или газообразном топливе

Для работы с постоянной температурой котловой воды.

Допустимая температура подачи 115 °C

Допустимое избыточное давление в котле 5,0 бар

- Двухходовой водогрейный котел для работы на жидком/ газообразном топливе, с температурой подачи до 115 °C.
- Нормативный КПД: 88% (Hs)/ 94% (Hi).
- Термостатический контроллер Vitotronic 100 для однокотловой установки.
- Возможность дооснащения компонентами из программы поставок контроллеров Vitotronic для работы в многокотловой установке.
- Не требуется минимальный объемный расход теплоносителя.
- Высокая надежность и эксплуатационная безопасность за счет использования высококачественных материалов и современных методов сварки.

Отопительная установка (однокотловая)

Варианты контроллеров

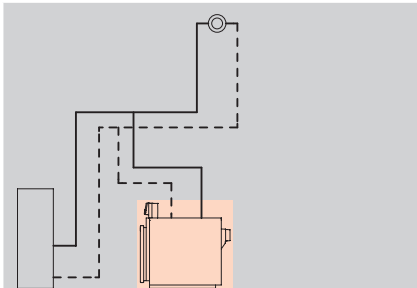

- Однокотловая установка для режима эксплуатации с постоянной температурой подающей магистрали котлового контура

Vitotronic 100

Тип СС1Е, для режима с постоянной температурой подающей магистрали котлового контура

- для двухступенчатой или модулируемой горелки
- с регулированием температуры емкостного водонагревателя
- с коппитом энергии



При использовании в однокотловых установках необходимо отдельно заказать датчик температуры емкостного водонагревателя:

Погружной датчик температуры (NTC 10 кОм)

№ заказа 7544848

евро 90,- MG W

► Vitoplex 100 для многокотловых установок см. стр. 21.1-4.

Комплект поставки:

- Котловой блок с теплоизоляцией
- Контроллер котлового контура
- Установочная плита для горелки
- Контрфланцы

Указание!

- Допустимая максимальная температура подающей магистрали примерно на 15 К ниже температуры срабатывания защитного ограничителя температуры.
- Условия эксплуатации и указания по проектированию для гидравлической стыковки водогрейного котла с системой см. в техническом паспорте.

21.1

		Номинальная мощность (кВт)						№ заказа евро
		150	200	250	310	410	500	
Котел с установочной плитой для монтажа горелки	PV10A01	5.120,-	5.597,-	6.103,-	6.877,-	7.929,-	9.072,-	10.050,-
	PV10A02							
	PV10A03							
	PV10A04							
	PV10A05							
	PV10A06							
	PV10A07							

Технические данные								
Длина	1350	1490	1490	1670	1840	1840	1940	мм
Ширина	800	800	880	880	950	950	1015	мм
Высота	1290	1290	1360	1360	1530	1530	1590	мм
Масса	415	460	525	580	790	845	1005	кг
Патрубок подсоединения дымохода	180	180	200	200	250	250	250	Ø мм

5829990

VITOPLEX 100

Многокотловая установка

21.1

Отопительная установка

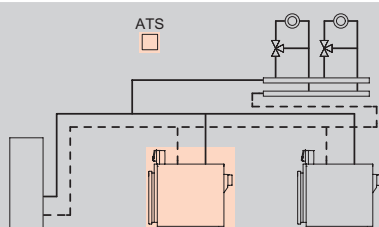

- макс. 8 водогрейных котлов

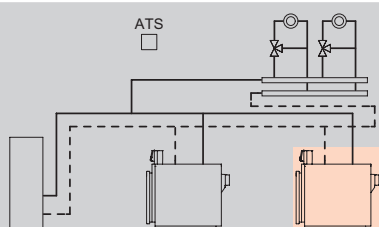

- макс. 8 водогрейных котлов

Варианты контроллеров

Vitotronic 300

Тип CM1E, для режима погодозависимой теплогенерации

Vitoplex 100 с базовым оснащением для многокотловых установок.

- Интегрированная функция управления каскадом до 8 котлов управление максимум 2-мя отопительными контурами со смесителем
- Раздельная настройка временных программ, кривых отопления, заданных значений температуры и режимов работы
- Регулировка температуры емкостного водонагревателя
- Информационный обмен через шину LON-BUS (телекоммуникационный модуль LON встроен в Vitotronic 300)
- Встроенная система диагностики, кокпит энергии и другие функции

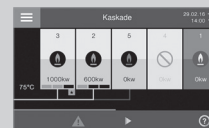

Для окончательной нагрузки системной шины системы необходимо одновременно заказать окончательное сопротивление:

Оконечное сопротивление (2 шт.)

№ заказа 7143497 **9,10 MG W**

Vitotronic 100

Тип CC1E, для режима погодозависимой теплогенерации

Для соединения с Vitotronic 300-К многокотловой установкой

- Для каждого последующего водогрейного котла многокотловой установки
- Для двухступенчатой или модулируемой горелки
- С кокпитом энергии
- Информационный обмен через шину LON-BUS



Телекоммуникационный модуль LON следует заказывать вместе с водогрейным котлом.

Телекоммуникационный модуль LON с соединительным кабелем

№ заказа Z003394 **307,- евро MG W**

Комплект поставки:

- Котловой блок с теплоизоляцией
- Контроллер котлового контура, комплект штекеров для подключения горелки
- Установочная плита для горелки
- Контрфланцы

Указание!

- Допустимая максимальная температура подающей магистрали примерно на 15 K ниже температуры срабатывания защитного ограничителя температуры.
- Условия эксплуатации и указания по проектированию для гидравлической стыковки водогрейного котла с системой см. в техническом паспорте.

VITOPLEX 100

Многокотловая установка

21.1

		Номинальная мощность (кВт)							MG W
		150	200	250	310	410	500	620	
	Котел с установочной плитой для монтажа горелки	PV10A15	PV10A16	PV10A17	PV10A18	PV10A19	PV10A20	PV10A21	№ заказа евро
		8.069,-	8.546,-	9.052,-	9.826,-	10.878,-	12.021,-	12.999,-	
	Котел с установочной плитой для монтажа горелки	PV10A01	PV10A02	PV10A03	PV10A04	PV10A05	PV10A06	PV10A07	№ заказа евро
		5.120,-	5.597,-	6.103,-	6.877,-	7.929,-	9.072,-	10.050,-	
Технические данные									
Длина		1350	1490	1490	1670	1840	1840	1940	мм
Ширина		800	800	880	880	950	950	1015	мм
Высота		1290	1290	1360	1360	1530	1530	1590	мм
Масса		415	460	525	580	790	845	1005	кг
Патрубок подсоединения дымохода		180	180	200	200	250	250	250	Ø мм

5829990

VITOPLEX 100

Компоненты,

21.1

Отдельные компоненты								
Водогрейный котел								
Номинальная мощность (кВт)	150	200	250	310	410	500	620	MG W
Vitoplex 100 Котловой блок, теплоизоляция и дверь котла	PV10A67 4.225,—	PV10A68 4.702,—	PV10A69 5.208,—	PV10A70 5.982,—	PV10A71 7.034,—	PV10A72 8.177,—	PV10A73 9.155,—	№ заказа евро
Контроллеры								
Номинальная мощность (кВт)	150	200	250	310	410	500	620	MG W
Vitotronic 100, тип CC1E	Z015490 895,—							№ заказа евро
Vitotronic 200, тип CO1E	Z015491 1.639,—							№ заказа евро
Vitotronic 300, тип CM1E В отопительной установке (с водогрейными котлами в количестве до 8) один из водогрейных котлов должен быть оборудован контроллером Vitotronic 300, а остальные – контроллером Vitotronic 100.	Z015492 3.011,—							№ заказа евро
Телекоммуникационный модуль LON с соединительным кабелем (длина 7 м), требуется по одному для каждого Vitotronic 100 для информационного обмена с Vitotronic 300.	Z003394 307,—							

Указание!

Для водогрейного котла обязательно заказать дополнительно один из указанных выше контроллеров.

Указание!

Комплектация контроллеров отличается от контроллеров, входящих в комплект котла!

VITOPLEX 100

Вентиляторные горелки
фирмы Weishaupt
150 до 620 кВт

21.1

Газовая вентиляторная горелка Номинальная мощность водогрейного котла (кВт)	150	200	250	310	410	500	620	MG V
	Газовая горелка Weishaupt, Тип WG 20 N/1-C, исп. ZM-LN ■ природный газ LL ■ газовая арматура R1" давление подключения газа 20 - 150 мбар	7740118 4.326,-				-		
Газовая горелка Weishaupt, Тип WG 30 N/1-C, исп. ZM-LN ■ природный газ LL ■ газовая арматура R1" давление подключения газа 20 - 150 мбар	-	7740119 5.336,-				-		№ заказа евро
Газовая горелка Weishaupt, Тип WG 40 N/1-A, исп. ZM-LN ■ природный газ LL ■ газовая арматура R1" давление подключения газа 30 - 150 мбар		-		7740120 5.977,-			-	№ заказа евро
Газовая горелка Weishaupt, Тип WM-G 10/2-A, исп. ZM ■ природный газ LL ■ газовая арматура R3/4" давление подключения газа 120 - 300 мбар			-			7740121 10.343,-	-	№ заказа евро
Газовая горелка Weishaupt, Тип WM-G 10/3-A, исп. ZM ■ природный газ LL ■ регулятор давления газа R 3/4" давление подключения газа 190 - 300 мбар			-				7740122 10.258,-	№ заказа евро

5829990

VITOPLEX 100

Вентиляторные горелки
фирмы Weishaupt
150 до 620 кВт

21.1

Горелка комбинированная	Номинальная мощность водогрейного котла (кВт)							MG V
	150	200	250	310	410	500	620	
Горелка комбинированная Тип WGL 30 N/1-C, исп. ZM давление подключения газа	7740139 9.945,-	7740141 9.945,-	7740143 9.945,-	-				№ заказа евро
	20 - 150	20 - 150	25 - 150					мбар
Горелка комбинированная Тип WGL 40 N/1-A, исп. ZM давление подключения газа	-			7740145 10.609,-	7740148 10.611,-	-		№ заказа евро
				30 - 150	40 - 150			мбар
Горелка комбинированная Тип WM-GL 10/2-A, исп. ZM-T давление подключения газа	-					7740150 16.129,-	-	№ заказа евро
						120 - 300		мбар
Горелка комбинированная Тип WM-GL 10/3-A, исп. ZM-T давление подключения газа	-						7740151 17.038,-	№ заказа евро
							190 - 300	мбар

VITOPLEX 100

Вентиляторные горелки
фирмы ELCO
150 до 620 кВт

21.1

Газовая вентиляторная горелка								№ заказа евро
	Номинальная мощность водогрейного котла (кВт)							
	150	200	250	310	410	500	620	MG V
Газовая горелка Elco, Vectron VG2.205 DP E, KL давление подключения газа 20 - 100 мбар	ZK03284 2.436,-				-			№ заказа евро
Газовая горелка Elco, Vectron VG2.205 DP E, KL давление подключения газа 100 - 300 мбар	ZK03285 2.280,-				-			№ заказа евро
Газовая горелка Elco, Vectron VG3.290 DP E, KN давление подключения газа 20 - 100 мбар	-	ZK03286 2.795,-				-		№ заказа евро
Газовая горелка Elco, Vectron VG3.290 DP E, KN давление подключения газа 100 - 300 мбар	-	ZK03287 2.661,-				-		№ заказа евро
Газовая горелка Elco, Vectron VG4.460 DP, KN давление подключения газа 20 - 100 мбар		-		ZK03288 3.275,-			-	№ заказа евро
Газовая горелка Elco, Vectron VG4.460 DP, KN давление подключения газа 100 - 300 мбар		-		ZK03289 3.141,-			-	№ заказа евро
Газовая горелка Elco, Vectron VG4.610 DP, KN давление подключения газа 20 - 100 мбар		-			ZK03290 3.486,-		-	№ заказа евро
Газовая горелка Elco, Vectron VG4.610 DP, KN давление подключения газа 100 - 300 мбар		-			ZK03291 3.352,-		-	№ заказа евро
Газовая горелка Elco, Vectron VG5.950 DP R, KN давление подключения газа 20 - 100 мбар				-			ZK03292 5.030,-	№ заказа евро
Газовая горелка Elco, Vectron VG5.950 DP R, KN давление подключения газа 200 - 300 мбар				-			ZK03293 4.632,-	№ заказа евро

VITOPLEX 100

Вентиляторные горелки
фирмы ELCO
150 до 620 кВт

21.1

Горелка комбинированная								
Номинальная мощность водогрейного котла (кВт)								
	150	200	250	310	410	500	620	MG V
Горелка комбинированная Vectron VGL5.700 M, KM давление подключения газа 17 - 150 мбар			-			ZK03335 7.952,-		№ заказа евро
Горелка комбинированная Vectron VGL5.700 M, KM давление подключения газа 150 - 300 мбар			-			ZK03336 7.468,-		№ заказа евро
Ограничитель давления								
Номинальная мощность водогрейного котла (кВт)								
	150	200	250	310	410	500	620	MG W
Ограничитель давления Для отключения вентиляторной горелки при проблемах с дымоходом котла <i>Должен быть дополнительно заказан</i>				ZK04015 89,-				№ заказа евро

VITOPLEX 100

Принадлежности водогрейного котла

21.1

Принадлежности							
Водогрейный котел	Номинальная мощность (кВт)						№ заказа Евро
	150	200	250	310	410	500	
Приспособление для чистки котла	7174514 45,-		7174512 50,-		7174513 53,-		№ заказа Евро
1 комплект звукопоглощающих подкладок котла	7196314 338,-		7226127 260,-	7196319 686,-			№ заказа Евро
Группа безопасности <ul style="list-style-type: none"> ■ с предохранительным клапаном (3 бар), манометром и воздухоотводчиком ■ с теплоизоляцией. 	7143783 175,-		-			№ заказа Евро	
Мембранный предохранительный клапан Давление срабатывания 3 бар.	-	G 1¼ G 1½ 9572991 82,-		G 1½ G 2 9572992 177,-		-	Подключение Сброс № заказа Евро MG V
Давление срабатывания 4 бар.	G 1¼ G 1½ 7452612 172,-			G 1½ G 2 7437805 379,-		-	Подключение Сброс № заказа Евро
Контрфланцы для подающей и обратной магистрали котла с уплотнениями	Комплект поставки			Комплект поставки			№ заказа Евро

VITOPLEX 100

Принадлежности для водогрейного котла
Принадлежности для горелки

21.1

Принадлежности		Номинальная мощность (кВт)							
Водогрейный котел		150	200	250	310	410	500	620	MG W
Ограничитель уровня воды ■ используется в качестве устройства контроля заполненности котлового блока водой ■ для монтажа в подающую магистраль		9529050 484,—						№ заказа Евро	
Ограничитель максимального давления¹ 0,5 - 6 бар TUV SDB.00-331		—			7438025 455,—			№ заказа евро	
Ограничитель минимального давления² TUV SDB.00-330		—			7438030 321,—			№ заказа евро	
Арматурный стержень с манометром для подключения ограничителя максимального давления и отдельным патрубком для дополнительного защитного ограничителя давления.		7188380 318,—						№ заказа Евро	
Комплект для замены сепаратора паровой/жидкой фазы³ ■ защитный ограничитель температуры DIN STB 116904 ■ погружная гильза G ½, длина 150 мм. ■ защитный ограничитель давления (ограничитель максимального давления 0,5 - 6 бар) TUV SDB.00-331		—			Z009429 604,—			№ заказа евро	

¹ В многокотловых установках необходим для каждого водогрейного котла

² Рекомендуется на установках с температурами подачи выше 100 °С, на многокотловых установках требуется по одному устройству на установку

³ Согласно EN 12828 для водогрейных котлов мощностью свыше 200 кВт сепаратор паровой/жидкой фазы не требуется, если дополнительно встраиваются защитный ограничитель температуры и защитный ограничитель давления (ограничитель макс. давления)

Принадлежности		Номинальная мощность (кВт)							
Горелка		150	200	250	310	410	500	620	MG W
Плита горелки без отверстий		7151378 компл. поставки		7151379 компл. поставки		7184926 компл. поставки		№ заказа Евро	
Прочее		Номинальная мощность (кВт)						MG N	
Коробка для сервисной документации Защитная коробка, серебристого цвета для папки сервисной документации и сопроводительной документацией установки. Для крепления на котле или на стене.		7334502 9,60						№ заказа Евро	



Отопительный контур							
Комплект подмешивающего устройства	Номинальная мощность (кВт)						MG W
	150	200	250	310	410	500	
Комплект подмешивающего устройства ■ для монтажа на патрубках подающей и обратной магистралей. ■ проставка между подающей и обратной магистральями и соединительные трубы. ■ обратный клапан ■ накладной датчик температуры. ■ подмешивающий насос	с подмешивающим насосом Wilo						№ заказа Евро
	ZK00929 705,-	ZK00906 705,-	ZK00908 1.331,-	ZK00930 1.509,-	ZK00931 1.558,-		
	с подмешивающим насосом Grundfos						№ заказа Евро
ZK00932 762,-	ZK00913 762,-	-	-	-			
Смеситель							
Смеситель отопительного контура и специальный смеситель внутрипольного отопления	Исполнения, № заказа и цены см. в регистре 18 "Контроллеры отопительных контуров".						

VITOPLEX 100

Принадлежности для контроллеров (однокотловые установки)

21.1

Принадлежности	Варианты контроллеров		
	Vitotronic 100 Тип CC1E		
Прочее			MG W
Вспомогательный контактор ■ 4 размыкающих контакта ■ 4 замыкающих контакта	7814681 167,—		№ заказа евро
Ответные штекеры 41 и 90 необходимы при использовании горелки заказчика без ответных штекеров	7408790 18,—		№ заказа евро

Принадлежности	Варианты контроллеров		
	Vitoltronic 100 Тип CC1/E		
Датчики			MG W
Накладной датчик температуры (NTC 10 кОм) ■ Для измерения температуры на поверхности трубы. ■ С соединительным кабелем (длина 5,8 м) и штекером. 	7426463 77,-		№ заказа евро
Погружной датчик температуры (NTC 10 кОм) ■ Для измерения температуры в погружной гильзе. ■ С соединительным кабелем (длина 5,8 м) и штекером. 	7544848 90,-		№ заказа евро
Погружная гильза Длина G1/2 x 100 мм, с зажимной скобой.	7816035 28,-		№ заказа евро
Погружная гильза Длина G1/2 x 150 мм, с зажимной скобой.	7817326 28,-		№ заказа евро

VITOPLEX 100

Принадлежности для контроллеров (однокотловые установки)

21.1



Принадлежности	Варианты контроллеров	
	Vototronic 100 тип CC1E	
Датчики		MG W
Погружная гильза из нержавеющей стали R ½, длина 200 мм. Входит в комплект поставки емкостных водонагревателей Viessmann.	7819693 56,-	№ заказа евро
Датчик температуры уходящих газов (NTC 20 кОм)  <ul style="list-style-type: none"> ■ Для индикации и контроля предельных значений. ■ С соединительным кабелем (длина 3,5 м) и штекером. 	7452531 156,-	№ заказа евро

► Информацию о управлении дополнительными отопительными контурами и соединениях Vototronic водогрейного котла с контроллером отопительного контура см. в регистре 18.

Прочее		MG W
Адаптер для внешних предохранительных устройств (абонент шины KM-BUS) Для подключения 4 дополнительных предохранительных устройств (например, устройство контроля заполненности котлового блока водой, ограничители минимального и максимального давления) (Возможны макс. 2 адаптера для 7 предохранительных устройств.)	7164404 287,-	№ заказа евро

Принадлежности	Варианты контроллеров	
	Vitoltronic 100 тип CC1E	
Расширение функциональных возможностей	MG W	
<p>Модуль расширения EA1 Модуль расширения функциональных возможностей в корпусе для настенного монтажа. С помощью входов и выходов обеспечивается реализация до 5 функций:</p> <p>1 аналоговый вход (0 - 10 В).</p> <ul style="list-style-type: none"> ■ Установка заданного значения температуры котловой воды. <p>3 цифровых входа</p> <ul style="list-style-type: none"> ■ Внешнее переключение режима работы для отопительных контуров 1 - 3 при использовании контроллера для погодозависимой теплогенерации. ■ Внешняя блокировка с общим сигналом неисправности. ■ Внешние сигналы неисправности ■ Кратковременное включение циркуляционного насоса ГВС при использовании контроллера для погодозависимой теплогенерации. <p>1 релейный выход (беспотенциальное реле с переключающим контактом)</p> <ul style="list-style-type: none"> ■ Управление магистральным насосом на тепловой пункт ■ Сигнализирование пониженного режима для одного отопительного контура. 	7452091 205,-	№ заказа евро
<p>Телекоммуникационная техника</p> <p>Vitocom 100, тип LAN1, с телекоммуникационным модулем Для дистанционного управления отопительными установками через Интернет IP-сети (LAN) с использованием DSL-маршрутизатора. Компактное устройство для настенного монтажа.</p> <ul style="list-style-type: none"> ■ Для управления установкой с помощью Vitotrol App через сервер Vitodata. Для настройки режимов работы, заданных значений и временных программ для макс. 3 отопительных контуров одной отопительной установки. ■ Для управления установкой с помощью Vitodata 100 для настройки режимов работы, заданных значений и временных программ во всех отопительных контурах одной отопительной установки. <p>Комплект поставки:</p> <ul style="list-style-type: none"> ■ Vitocom 100, тип LAN1, с разъемом LAN. ■ Телекоммуникационный модуль ■ Соединительные кабели для LAN и телекоммуникационного модуля. 	Z011224 334,-	№ заказа евро





21.1

Принадлежности	Варианты контроллеров		
			
Телекоммуникационная техника			№ заказа евро
Телекоммуникационный модуль LON представляет собой электронную плату для информационного обмена с дополнительными контроллерами отопительных контуров Vitotronic 200-H	7172173 264,-		№ заказа евро
Соединительный кабель для информационного обмена между контроллерами Первый Vitotronic 200-H должен быть соединен с контроллером водогрейного котла. Дополнительный Vitotronic 200-H подсоединить к предыдущему Vitotronic 200-H. Для подсоединения мы поставляем в качестве принадлежностей при прокладке на расстояние: – до 7 м: 1 соединительный кабель LON, № для заказа 7143495 – 7 - 14 м: 2 соединительных кабеля LON, № для заказа 7143495, и 1 муфта LON № для заказа 7143496 – свыше 14 м: 1 соединительный штекер LON, № для заказа 7199251, (2 шт.) и соединение с кабелем заказчика. – свыше 14 м: 2 соединительных кабеля LON, № для заказа 7143495, штепсельные розетки LON № для заказа 7171784, (2 шт.) и соединение с кабелем заказчика.			
Соединительный кабель LON для информационного обмена между контроллерами  ■ 7,0 м длиной. ■ со штекерами RJ 45.	7143495 43,-		№ заказа евро
Муфта LON (RJ 45) Для удлинения соединительного кабеля LON.	7143496 27,-		№ заказа евро
Соединительный штекер LON (RJ 45; 2 шт.) Для подключения к кабелю заказчика.	7199251 56,-		№ заказа евро
Штепсельная розетка LON (RJ 45; 2 шт.) CAT 6, для подключения кабеля заказчика	7171784 66,-		№ заказа евро
Оконечное сопротивление (2 шт.) Для оконечной нагрузки системной шины на свободных концах должно быть установлено по одному оконечному сопротивлению.	7143497 9,10		№ заказа евро

VITOPLEX 100

Принадлежности для контроллеров (многокотловые установки)

21.1

Принадлежности	Варианты контроллеров		
	<div style="display: flex; justify-content: space-around;"> <div style="border: 1px solid black; padding: 5px; transform: rotate(-45deg);">Vitotronic 100 тип CC1E</div> <div style="border: 1px solid black; padding: 5px; transform: rotate(-45deg);">Vitotronic 300 тип CM1E</div> </div>		
Устройства дистанционного управления	MG W		
<p>Vitotrol 200A (абонент шины KM-BUS) Настройка для одного отопительного контура:</p> <ul style="list-style-type: none"> ■ Заданное значение температуры помещения и режим работы ■ Режим вечеринки и экономный режим ■ Дисплей для индикации значений наружной температуры и температуры помещения, а также режимов работы ■ Датчик температуры помещения для управления по температуре помещения (только для одного отопительного контура со смесителем) <p>Если Vitotrol 200A используется для управления по температуре помещения, то устройство должно быть размещено в основном жилом помещении (типовом жилом помещении).</p> 	-	Z008341 148,-	№ заказа евро
<p>Vitotrol 300A (абонент шины KM-BUS) Настройки для одного, двух или трех отопительных контуров:</p> <ul style="list-style-type: none"> ■ Заданное значение температуры помещения и пониженное заданное значение температуры помещения, температура воды в контуре ГВС, режимы работы и программа отпуска, а также режим вечеринки и экономный режим. ■ Временная программа для отопительных контуров, емкостного водонагревателя и циркуляционного насоса ГВС. ■ Дисплей с подсветкой для индикации значений наружной температуры, температуры помещения, режимов работы и текстовых сообщений. ■ Датчик температуры помещения для управления по температуре помещения (только для одного отопительного контура со смесителем) <p>Если Vitotrol 300A используется для управления по температуре помещения, то устройство должно быть размещено в основном жилом помещении (типовом жилом помещении).</p> <p>Необходимо заказать датчик температуры помещения, № заказа 7438537, если Vitotrol 300A не может быть размещен в подходящем месте для измерения температуры помещения.</p> 	-	Z008342 278,-	№ заказа евро
Датчики	MG W		
<p>Датчик температуры помещения (NTC 10 кОм, в дополнение к Vitotrol 300A) Используется, если не удастся установить Vitotrol 300A в подходящем месте для измерения температуры помещения.</p> 	-	7438537 81,-	№ заказа евро
<p>Накладной датчик температуры (NTC 10 кОм)</p> <ul style="list-style-type: none"> ■ Для измерения температуры на поверхности трубы. ■ С соединительным кабелем (длина 5,8 м) и штекером. 	7426463	77,-	№ заказа евро
<p>Погружной датчик температуры (NTC 10 кОм)</p> <ul style="list-style-type: none"> ■ Для измерения температуры в погружной гильзе. ■ С соединительным кабелем (длина 5,8 м) и штекером. 	7544848	90,-	№ заказа евро
<p>Погружная гильза Длина G1/2 x 100 мм, с зажимной скобой.</p>	7816035	28,-	№ заказа евро
<p>Погружная гильза Длина G1/2 x 150 мм, с зажимной скобой.</p>	7817326	28,-	№ заказа евро

5829990

Принадлежности	Варианты контроллеров		
	<div style="display: flex; justify-content: space-around;"> <div style="border: 1px solid black; padding: 2px; transform: rotate(-45deg); font-size: 8px;">Vitotronic 100 тип CC1E</div> <div style="border: 1px solid black; padding: 2px; transform: rotate(-45deg); font-size: 8px;">Vitotronic 300 тип CM1E</div> </div>		
Датчики	MG W		
Датчик температуры уходящих газов (NTC 20 кОм)  <ul style="list-style-type: none"> ■ Для индикации и контроля предельных значений. ■ С соединительным кабелем (длина 3,5 м) и штекером. 	7452531 156,-	-	№ заказа евро
Модуль расширения для контроллера отопительного контура	MG W		
Модуль расширения для 2-го и 3-го отопительного контура Электронная плата для установки в Vitotronic Для управления двумя отопительными контурами со смесителем. <ul style="list-style-type: none"> ■ С подключениями для электроприводов смесителей, датчиков температуры подачи (NTC 10 кОм) и насосов отопительного контура. ■ Штекер электропривода смесителя и насоса для каждого отопительного контура. 	-	комплект поставки	№ заказа евро
Комплектующие управления отопительным контуром	MG W		
Комплект привода смесителя Для одного отопительного контура со смесителем, с кабелями и штекерами. <ul style="list-style-type: none"> ■ Электропривод смесителя с соединительным кабелем (длина 4,0 м) для смесителей Viessmann DN 20 - 50, R ½ - 1¼ (кроме фланцевых смесителей) и штекером. ■ Датчик температуры подающей магистрали в виде накладного датчика (NTC 10 кОм), с соединительным кабелем (длина 5,8 м) и штекером. ■ Штекер для насоса отопительного контура. 	-	7441998 374,-	№ заказа евро
Электропривод смесителя для фланцевого смесителя Кабельные соединения с контроллером выполняет за- казчик. Для смесителей Viessmann DN 40 - 100. ► См. регистр 18.			
Погружной терморегулятор Термостатный ограничитель максимальной температуры для системы внутриспольного отопления. <ul style="list-style-type: none"> ■ С соединительным кабелем (длина 4,2 м) и штекером. ■ С погружной гильзой R ½ x 200 мм из нержавеющей стали. 	-	7151728 202,-	№ заказа евро
Накладной терморегулятор Термостатный ограничитель максимальной температуры для системы внутриспольного отопления. С соединительным кабелем (длина 4,2 м) и штекером.	-	7151729 159,-	№ заказа евро
Прочее	MG W		
Адаптер для внешних предохранительных устройств (абонент шины KM-BUS) Для подключения 4 дополнительных предохранительных устройств (например, устройство контроля заполненности котлового блока водой, ограничители минимального и максимального давления) (Возможны макс. 2 адаптера для 7 предохранительных устройств.)	7164404 287,-	-	№ заказа евро

VITOPLEX 100

Принадлежности для контроллеров (многокотловые установки)

21.1

Принадлежности	Варианты контроллеров			
	<div style="display: flex; justify-content: space-around;"> <div style="transform: rotate(-45deg); white-space: nowrap;">Vitotronic 100 тип CC1E</div> <div style="transform: rotate(-45deg); white-space: nowrap;">Vitotronic 300 тип CM1E</div> </div>			
Прочее			MG W	
Вспомогательный контактор Контактор в компактном корпусе. С 4 размыкающими и 4 замыкающими контактами. С клеммной колодкой для кабеля заземления. Номинальный ток: AC1 16 А, AC3 9 А. Напряжение катушки: 230 В/50 Гц.	7814681 167,-		№ заказа евро	
Ответные штекеры 41 и 90 Для подключения горелки заказчика без ответных штекеров.	7408790 18,-	-	№ заказа евро	
Комплект для монтажа в шкафу управления Для установки панели управления Vitotronic в дверь шкафа управления, при монтаже контроллера Vitotronic в шкафу управления. <ul style="list-style-type: none"> ■ Монтажная рамка для установки панели управления в переднюю дверь шкафа управления. ■ Заглушка для установки в контроллер. ■ Соединительный кабель (длина 5 м). ■ Угловой штекер для соединительного кабеля. 	-	7452236 119,-	№ заказа евро	
Расширение функциональных возможностей			MG W	
Модуль расширения EA1 Модуль расширения функциональных возможностей в корпусе для настенного монтажа. С помощью входов и выходов обеспечивается реализация до 5 функций: <ul style="list-style-type: none"> 1 аналоговый вход (0 - 10 В). <ul style="list-style-type: none"> ■ Установка заданного значения температуры котловой воды. 3 цифровых входа <ul style="list-style-type: none"> ■ Внешнее переключение режима работы для отопительных контуров 1 - 3 при использовании контроллера для погодозависимой теплогенерации. ■ Внешняя блокировка с общим сигналом неисправности. ■ Внешние сигналы неисправности ■ Кратковременное включение циркуляционного насоса ГВС при использовании контроллера для погодозависимой теплогенерации. 1 релейный выход (беспотенциальное реле с переключающим контактом) <ul style="list-style-type: none"> ■ Управление магистральным насосом на тепловой пункт ■ Сигнализирование пониженного режима для одного отопительного контура. 		-	7452091 205,-	№ заказа евро

21.1

Принадлежности	Варианты контроллеров		
	Vitoltronic 100 тип CC1/E	Vitoltronic 300 тип CM1/E	
Телекоммуникационная техника			MG W
Соединительный кабель LON для обмена данными между контроллерами  <ul style="list-style-type: none"> ■ Длина 7,0 м (возможность удлинения с использованием еще одного кабеля). ■ Со штекерами RJ 45. 	7143495 43,-		№ заказа евро
Муфта LON, RJ 45 Для удлинения соединительного кабеля LON.	7143496 27,-		№ заказа евро
Соединительный штекер LON, RJ 45 Для подключения к кабелю заказчика общей длиной свыше 14 м. 2 шт.	7199251 56,-		№ заказа евро
Соединительная розетка LON, RJ 45 Для прокладки кабеля заказчика (CAT 6) под штукатуркой или в кабельном канале, при прокладке на расстояние свыше 14 метров (соединение розетки LON с контроллером с помощью кабеля LON). 2 шт.	7171784 66,-		№ заказа евро
Оконечное сопротивление (2 шт.) Для оконечной нагрузки системной шины на свободных концах должно быть установлено по одному оконечному сопротивлению	7143497 9,10		№ заказа евро
Входят в комплект поставки.			

► Информацию о телекоммуникационной технике см. в регистре 18 и в инструкции по проектированию коммуникационных систем

VITOPLEX 100

Водогрейный котел для работы на жидком и газообразном топливе
от 780 до 2000 кВт



21.1



Vitoplex 100

Тип PV1B

Водогрейный котел для работы на жидком и газообразном топливе

Для работы в режиме с постоянной температурой котловой воды.

Допустимая температура подачи (= соответствует температуре срабатывания защитного ограничителя температуры) до 115 °C

Допустимое рабочее давление 6 бар

- Двухходовой водогрейный котел для работы на жидком и газообразном топливе с температурой подачи до 115 °C проверенного качества фирмы Viessmann.
- Нормативный КПД: 88% (H_s)/ 94% (H_i).
- Термостатический контроллер Vitotronic 100 для однокотловой установки.
- Возможность дооснащения компонентами из программы поставки контроллеров Vitotronic для работы в многокотловой установке.
- Нет ограничений по минимальному расходу теплоносителя.
- Высокая надежность и эксплуатационная безопасность за счет использования высококачественных материалов и современных методов сварки.

VITOPLEX 100

Однокотловая установка

21.1

Отопительная установка

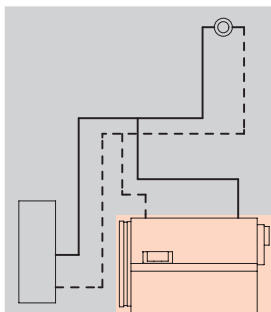

- Однокотловая установка для режима эксплуатации с постоянной температурой котловой воды

Варианты контроллеров

Vitotronic 100

Тип CC1E, для режима работы с постоянной температурой подачи

- Электронный контроллер котлового контура
- Для двухступенчатой или модулируемой горелки
- С регулировкой температуры емкостного водонагревателя
- С кокпитом энергии



При использовании в однокотловых установках необходимо отдельно заказать датчик температуры емкостного водонагревателя:

Погружной датчик температуры (NTC 10 кОм)

№ заказа 7544848

евро 90,- MG W

Комплект поставки:

- Котловой блок с теплоизоляцией
- Контроллер котлового контура
- Дверца котла
- Плита горелки
- Кабель горелки ■ Контрфланцы

Указание!

- Максимальная достижимая температура подачи примерно на 15 К (градусов Кельвина) ниже температуры срабатывания защитного ограничителя температуры.
- Указания по эксплуатации и проектированию гидравлической обвязки см. в техническом паспорте.

VITOPLEX 100

Однокотловая установка

21.1

Варианты горелок Топливо	Номинальная мощность (кВт)						№ заказа евро
	780	950	1120	1350	1700	2000	
Водогрейный котел с дверцей для монтажа соответствующей горелки Для работы на жидком и газообразном топливе	PV1B073 11.350,-	PV1B074 11.810,-	PV1B075 15.167,-	PV1B076 17.314,-	PV1B077 20.480,-	PV1B078 21.417,-	MG W
Технические данные							
Длина	2147	2147	2377	2457	2649	2939	мм
Ширина	1425	1425	1425	1525	1625	1625	мм
Высота	1690	1690	1690	1920	1970	1970	мм
Масса	1375	1420	1655	2120	2525	2885	кг
Патрубок подключения дымохода	300	300	300	350	400	400	Ø мм

VITOPLEX 100

Многокотловая установка

21.1

Отопительная установка

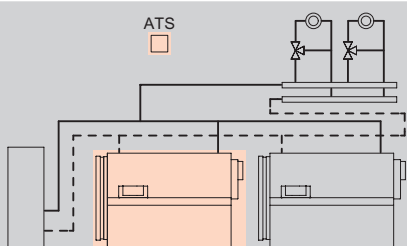

■ макс. 8 водогрейных котлов

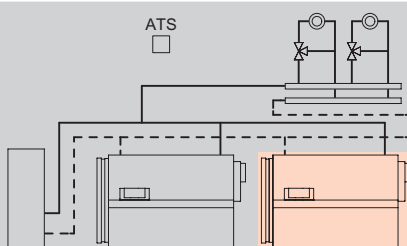

■ макс. 8 водогрейных котлов

Контроллер

Vitotronic 300

Тип CM1E, для режима погодозависимой теплогенерации

Vitoplex 100 с базовым оснащением для многокотловых установок.

- Интегрированная функция управления каскадом до 8 котлов управление максимум 2-мя отопительными контурами со смесителем
- Раздельная настройка временных программ, кривых отопления, заданных значений температуры и режимов работы
- Регулировка температуры емкостного водонагревателя
- Информационный обмен через шину LON-BUS (телекоммуникационный модуль LON встроен в Vitotronic 300)
- Встроенная система диагностики, кокпит энергии и другие функции



Для окончательной нагрузки системной шины системы необходимо одновременно заказать оконечное сопротивление:

Оконечное сопротивление (2 шт.)

№ заказа 7143497 9,10 MG W

Vitotronic 100

Тип CC1E, для режима погодозависимой теплогенерации

Для соединения с Vitotronic 300-К многокотловой установки

- Для каждого последующего водогрейного котла многокотловой установки
- Электронный контроллер котлового контура
- Для двухступенчатой или модулируемой горелки
- С кокпитом энергии
- Информационный обмен через шину LON-BUS



Телекоммуникационный модуль LON следует заказывать вместе с водогрейным котлом.

Телекоммуникационный модуль LON с соединительным кабелем

№ заказа Z003394 307,- евро MG W

■ Комплект поставки:

- Котловой блок с теплоизоляцией
- Контроллер котлового контура, с кабелем и штекером
- Дверца котла
- Плита горелки
- Кабель горелки
- Контрфланцы

Указание!

- Максимальная достижимая температура подачи примерно на 15 К (градусов Кельвина) ниже температуры срабатывания защитного ограничителя температуры.
- Указания по эксплуатации и проектированию гидравлической обвязки см. в техническом паспорте.

VITOPLEX 100

Многокотловая установка

21.1

Варианты горелок Топливо	Номинальная мощность (кВт)						№ заказа евро
	780	950	1120	1350	1700	2000	
<p>Водогрейный котел с дверцей для монтажа соответствующей горелки</p> <p>Для работы на жидком и газообразном топливе</p>	PV1B085 14.299,-	PV1B086 14.759,-	PV1B087 18.116,-	PV1B088 20.263,-	PV1B089 23.429,-	PV1B090 24.366,-	№ заказа евро
<p>Водогрейный котел с дверцей для монтажа соответствующей горелки</p> <p>Для работы на жидком и газообразном топливе</p>	PV1B073 11.350,-	PV1B074 11.810,-	PV1B075 15.167,-	PV1B076 17.314,-	PV1B077 20.480,-	PV1B078 21.417,-	№ заказа евро
Технические данные							
Длина	2147	2147	2377	2457	2649	2939	мм
Ширина	1425	1425	1425	1525	1625	1625	мм
Высота	1690	1690	1690	1920	1970	1970	мм
Масса	1375	1420	1655	2120	2525	2885	кг
Патрубок подключения дымохода	300	300	300	350	400	400	Ø мм

5583909

VITOPLEX 100

Компоненты,

21.1

Отдельные компоненты							
Водогрейный котел Номинальная тепловая мощность водогрейного котла (кВт)	780	950	1120	1350	1700	2000	MG W
	Vitoplex 100 Котловой блок, теплоизоляция и дверь котла	PV1B109 10.401,-	PV1B110 10.861,-	PV1B111 14.218,-	PV1B112 16.365,-	PV1B113 19.531,-	PV1B114 20.468,-
Контроллеры Номинальная тепловая мощность водогрейного котла (кВт)	780	950	1120	1350	1700	2000	MG W
	Vitotronic 100, тип CC1E	Z015490 895,-					№ заказа евро
Vitotronic 200, тип CO1E	Z015491 1.639,-					№ заказа евро	
Vitotronic 300, тип CM1E	Z015492 3.011,-					№ заказа евро	
Телекоммуникационный модуль LON с соединительным кабелем (длина 7 м), требуется по одному для каждого Vitotronic 100 для информационного обмена с Vitotronic 300.	Z003394 307,-						

Указание!

Для водогрейного котла обязательно заказать дополнительно один из указанных выше контроллеров.

Указание!

Комплектация контроллеров отличается от контроллеров, входящих в комплект котла!

VITOPLEX 100

Вентиляторные горелки
фирмы Weishaupt
780 до 2000 кВт

21.1

Газовая вентиляторная горелка Номинальная тепловая мощность водогрейного котла (кВт)	780	950	1120	1350	1700	2000	№ заказа евро
	Газовая горелка Weishaupt, Тип WM-G10/3-A, исп. ZM ■ природный газ LL ■ регулятор давления газа R3/4" давление подключения газа 270 - 300 мбар	7740123 10.509,-			-		
Газовая горелка Weishaupt, Тип WM-G10/4-A, исп. ZM ■ природный газ LL ■ регулятор давления газа R1" давление подключения газа 165 - 300 мбар	-	7740124 10.920,-			-		№ заказа евро
Газовая горелка Weishaupt, Тип WM-G20/2-A, исп. ZM ■ природный газ LL ■ регулятор давления газа R1" давление подключения газа 215 - 300 мбар			7740127 14.140,-		-		№ заказа евро
Газовая горелка Weishaupt, Тип WM-G20/2-A, исп. ZM ■ природный газ LL ■ регулятор давления газа R1 1/2" давление подключения газа 115 - 300 мбар				7740128 14.476,-		-	№ заказа евро
Газовая горелка Weishaupt, Тип WM-G20/3-A, исп. ZM ■ природный газ LL ■ регулятор давления газа R1 1/2" давление подключения газа 175 - 300 мбар					7740130 16.336,-	-	№ заказа евро
Газовая горелка Weishaupt, Тип WM-G20/3-A, исп. ZM ■ природный газ LL ■ регулятор давления газа R2" давление подключения газа 90 - 300 мбар						7740131 17.068,-	№ заказа евро

VITOPLEX 100

Вентиляторные горелки
фирмы Weishaupt
780 до 2000 кВт

21.1

Горелка комбинированная Номинальная тепловая мощность водогрейного котла (кВт)	780	950	1120	1350	1700	2000	№ заказа евро мбар
	Горелка комбинированная Тип WM-GL10/3-A, исп. ZM-T давление подключения газа	7740152 17.429,- 270 - 300			-		
Горелка комбинированная Тип WM-GL10/4-A, исп. ZM-T давление подключения газа	-	7740154 18.327,- 165 - 300			-		
Горелка комбинированная Тип WM-GL20/2-A, исп. ZM-T давление подключения газа	-		7740156 20.653,- 215 - 300	7740157 21.004,- 115 - 300		-	
Горелка комбинированная Тип WM-GL30/1-A, исп. ZM-T давление подключения газа					7740159 29.210,- 180 - 300	7740160 29.983,- 90 - 300	

VITOPLEX 100

Вентиляторные горелки
фирмы ELCO
780 до 2000 кВт

21.1

Газовая вентиляторная горелка Номинальная тепловая мощность водогрейного котла (кВт)							MG V
	780	950	1120	1350	1700	2000	
Газовая горелка Elco, Vectron VG5.950 DP R, KM давление подключения газа 30 - 50 мбар	ZK03294 6.497,-			-			№ заказа евро
Газовая горелка Elco, Vectron VG5.950 DP R, KM давление подключения газа 100 - 300 мбар	ZK03295 4.930,-			-			№ заказа евро
Газовая горелка Elco, Vectron VG5.1200 DP R, KM давление подключения газа 35 - 50 мбар	-	ZK03296 6.806,-			-		№ заказа евро
Газовая горелка Elco, Vectron VG5.1200 DP R, KM давление подключения газа 115 - 300 мбар	-	ZK03297 5.239,-			-		№ заказа евро
Газовая горелка Elco, Vectron VG6.1600 DP R, KN давление подключения газа 30 - 50 мбар	-		ZK03298 7.542,-	ZK03300 9.073,-		-	№ заказа евро
Газовая горелка Elco, Vectron VG6.1600 DP R, KN давление подключения газа 110 - 300 мбар	-		ZK03299 5.969,-			-	№ заказа евро
Газовая горелка Elco, Vectron VG6.2100 DP R, KM давление подключения газа 35 - 50 мбар					ZK03301 9.671,-	-	№ заказа евро
Газовая горелка Elco, Vectron VG6.2100 DP R, KM давление подключения газа 250 - 300 мбар					ZK03302 6.567,-	-	№ заказа евро
Газовая горелка Elco, EK-EV06.2400 G-E, KN давление подключения газа 30 - 50 мбар				-		ZK03303 13.192,-	№ заказа евро
Газовая горелка Elco, EK-EV06.2400 G-E, KN давление подключения газа 150 - 300 мбар				-		ZK03304 11.200,-	№ заказа евро

VITOPLEX 100

Вентиляторные горелки
фирмы ELCO
780 до 2000 кВт

21.1

Горелка комбинированная Номинальная тепловая мощность водогрейного котла (кВт)							MG V
	780	950	1120	1350	1700	2000	
Горелка комбинированная Elco Vectron VGL5.1000 M, KN давление подключения газа 35 - 100 мбар	ZK03337 9.772,-			-			№ заказа евро
Горелка комбинированная Elco Vectron VGL5.1000 M, KN давление подключения газа 150 - 300 мбар	ZK03338 7.970,-			-			№ заказа евро
Горелка комбинированная Elco Vectron VGL6.1600 M, KN давление подключения газа 23 - 50 мбар	-	ZK03339 12.125,-			-		№ заказа евро
Горелка комбинированная Elco Vectron VGL6.1600 M, KN давление подключения газа 50 - 300 мбар	-	ZK03340 10.369,-			-		№ заказа евро
Горелка комбинированная Elco Vectron VGL6.2100 M, KN давление подключения газа 38 - 65 мбар		-		ZK03341 14.553,-		-	№ заказа евро
Горелка комбинированная Elco Vectron VGL6.2100 M, KN давление подключения газа 65 - 300 мбар		-		ZK03342 11.077,-		-	№ заказа евро
Горелка комбинированная Elco EK-EV06.2400 GL-EZ3/BT300, KN давление подключения газа 30 - 50 мбар			-		ZK03343 18.305,-		№ заказа евро
Горелка комбинированная Elco EK-EV06.2400 GL-EZ3/BT300, KN давление подключения газа 115 - 300 мба			-		ZK03344 16.313,-		№ заказа евро
Ограничитель давления Номинальная тепловая мощность водогрейного котла (кВт)							MG W
	780	950	1120	1350	1700	2000	
Ограничитель давления Для отключения вентиляторной горелки при проблемах с дымоходом котла <i>Должен быть дополнительно заказан</i>				ZK04015 89,-			№ заказа евро

Принадлежности							
Водогрейный котел							
Диапазон номинальной тепловой мощности (кВт)	780	950	1120	1350	1700	2000	MG V
Инструмент для чистки	7243295 44,—		ZK01419 30,—		ZK01420 30,—	7243297 44,—	№ заказа евро MG W
1 комплект звукопоглощающих подкладок котла	7196318 537,—			7196321 742,—		7196322 775,—	№ заказа евро MG W
Мембранный предохранительный клапан ■ Давление срабатывания 3 бар . ■ Соединительный патрубок DN 50. ■ Отвод DN 80. ■ Без болтов и уплотнения.	9548183 986,—			—			№ заказа евро
Мембранный предохранительный клапан ■ Давление срабатывания 3 бар . ■ Соединительный патрубок DN 65. ■ Отвод DN 100. ■ Без болтов и уплотнения.	—			9548184 1.686,—			№ заказа евро
Мембранный предохранительный клапан ■ Давление срабатывания 4 бар . ■ Соединительный патрубок DN 50. ■ Отвод DN 80. ■ Без болтов и уплотнения.	9548193 986,—			—			№ заказа евро
Мембранный предохранительный клапан ■ Давление срабатывания 4 бар . ■ Соединительный патрубок DN 65. ■ Отвод DN 100. ■ Без болтов и уплотнения.	—			9548194 1.686,—			№ заказа евро
Мембранный предохранительный клапан ■ Давление срабатывания 6 бар . ■ Соединительный патрубок DN 50. ■ Отвод DN 80. ■ Без болтов и уплотнения.	9548203 986,—			—			№ заказа евро
Мембранный предохранительный клапан ■ Давление срабатывания 6 бар . ■ Соединительный патрубок DN 65. ■ Отвод DN 100. ■ Без болтов и уплотнения.	—			9548204 1.686,—			№ заказа евро

VITOPLEX 100

Принадлежности для водогрейного котла

21.1

Принадлежности								
Водогрейный котел								
Диапазон номинальной тепловой мощности (кВт)		780	950	1120	1350	1700	2000	MG W
Ограничитель уровня воды ■ Используется в качестве устройства контроля заполненности котлового блока водой. ■ Для монтажа в подающую магистраль отопительного контура котла вне водогрейного котла.		9529050 484,—					№ заказа евро	
Ограничитель максимального давления, 0 - 6 бар В многокотловых установках требуется для каждого водогрейного котла.		7438025 455,—					№ заказа евро	
Ограничитель минимального давления, 0 - 6 бар <i>Требуется для каждого водогрейного котла в качестве замены устройства контроля заполненности котлового блока водой (EN 12828).</i>		7438030 321,—					№ заказа евро	
Арматурный стержень с манометром Для монтажа ограничителя максимального давления и ограничителя минимального давления (2 свободных подключения).		7188380 318,—					№ заказа евро	
Комплект для замены сепаратора паровой/жидкой фазы ■ Защитный ограничитель температуры ■ Погружная гильза G ½ × 150 мм длиной ■ Защитный ограничитель давления (ограничитель максимального давления на избыточное давление от 0 до 6 бар)		Z009429 604,—					№ заказа евро	
Прочее								
Диапазон номинальной тепловой мощности (кВт)		780	950	1120	1350	1700	2000	MG N
Коробка для сервисной документации ■ Коробка для хранения папки с сервисной документацией установки ■ Для крепления на котле или на стене ■ Серебристого цвета		7334502 9,60					№ заказа евро	
Трубы системы								
Диапазон номинальной тепловой мощности (кВт)		780	950	1120	1350	1700	2000	
Труба дымохода ▶ № заказа и цены см. "Трубы дымохода и принадлежности"								

5583909
5583909

VITOPLEX 100







Принадлежности для водогрейного котла

Принадлежности							21.1
Смесители							
Диапазон номинальной тепловой мощности (кВт)	780	950	1120	1350	1700	2000	
Смесители отопительных контуров и специальные смесители для систем внутриспольного отопления ► Исполнения, № заказа и цены см. в регистре 18							

VITOPLEX 100

Принадлежности для контроллера (однокотловые установки)

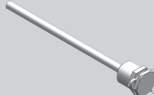
21.1



Принадлежности	Варианты контроллеров	
	Vitoltronic 100 Typ CC-IE	
Датчики	MG W	
Датчик температуры уходящих газов (NTC 20 кОм)  <ul style="list-style-type: none"> ■ Для индикации и контроля предельных значений ■ Соединительный кабель (длина 3,5 м) и штекер. 	7452531 156,-	№ заказа евро
Погружной датчик температуры (NTC 10 кОм)  <ul style="list-style-type: none"> ■ Для измерения температуры в погружной гильзе ■ Соединительный кабель (длиной 5,8 м) и штекер 	7544848 90,-	№ заказа евро
Погружная гильза из нержавеющей стали R ½, длина 200 мм. Входит в комплект поставки емкостных водонагревателей Viessmann. 	7819693 56,-	№ заказа евро
Накладной датчик температуры (NTC 10 кОм)  <ul style="list-style-type: none"> ■ Для измерения температуры на поверхности трубы ■ Соединительный кабель (длиной 5,8 м) и штекер 	7426463 77,-	№ заказа евро
Погружная гильза G 1/2 x 100 мм длиной, с зажимной скобой 	7816035 28,-	№ заказа евро
Погружная гильза G 1/2 x 150 мм длиной, с зажимной скобой 	7817326 28,-	№ заказа евро
Прочее	MG W	
Адаптер для внешних предохранительных устройств (абонент шины KM-BUS) Для подключения 4 дополнительных предохранительных устройств (например, устройство контроля заполненности котлового блока водой, ограничители минимального и максимального давления). (Возможны макс. 2 адаптера для 7 предохранительных устройств.)	7164404 287,-	№ заказа евро
Вспомогательный контактор Контактор в компактном корпусе <ul style="list-style-type: none"> ■ с 4 размыкающими и 4 замыкающими контактами ■ с клеммной колодкой для кабеля заземления Номинальный ток: AC1 16 А, AC3 9 А. Напряжение катушки: 230 В/50 Гц.	7814681 167,-	№ заказа евро
Ответные штекеры 41 и 90 Для подключения горелки заказчика без ответных штекеров.	7408790 18,-	

Принадлежности	Варианты контроллеров	
		
Расширение функциональных возможностей	MG W	
<p>Модуль расширения EA1 Модуль расширения функциональных возможностей в корпусе для настенного монтажа. С помощью входов и выходов обеспечивается реализация до 5 функций:</p> <p>1 аналоговый вход (от 0 до 10 В)</p> <ul style="list-style-type: none"> ■ Установка заданного значения температуры котловой воды <p>3 цифровых входа</p> <ul style="list-style-type: none"> ■ Внешнее переключение режима работы для отопительных контуров 1 - 3 при использовании контроллера для погодозависимой теплогенерации ■ Внешняя блокировка с общим сигналом неисправности ■ Внешние сигналы о неисправности ■ Кратковременный режим работы циркуляционного насоса контура ГВС при использовании контроллера для погодозависимой теплогенерации <p>1 переключающий выход (беспотенциальное реле с переключающим контактом)</p> <ul style="list-style-type: none"> ■ Управление магистральным насосом на тепловой пункт ■ Сигнализация пониженного режима для одного отопительного контура 	<p>7452091 205,-</p>	<p>№ заказа евро</p>
Телекоммуникационная техника	MG Y	
<p>Vitocom 100, тип LAN1 с телекоммуникационным модулем Для дистанционного управления отопительными установками через Интернет и IP-сети (LAN) с использованием DSL-маршрутизатора. Компактное устройство для настенного монтажа.</p> <ul style="list-style-type: none"> ■ Для управления установкой с помощью Vitotrol App через сервер Vitodata. Для настройки режимов работы, заданных значений и временных программ для макс. 3 отопительных контуров одной отопительной установки. ■ Для управления установкой с Vitodata 100 для настройки режимов работы, заданных значений и временных программ для всех отопительных контуров в одной отопительной установке. <p>Комплект поставки:</p> <ul style="list-style-type: none"> ■ Vitocom 100, тип LAN1 с подключением LAN ■ телекоммуникационный модуль для установки в контроллер Vitotronic ■ соединительные кабели для LAN и телекоммуникационного модуля 	<p>Z011224 334,-</p>	<p>№ заказа евро</p>

VITOPLEX 100

Принадлежности для контроллера (однокотловые установки)

21.1

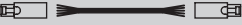

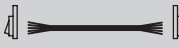
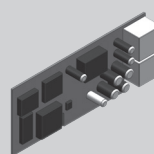

Принадлежности		Варианты контроллеров		
		Vitoltronic 100 Тип CC/IE		
Телекоммуникационная техника				MG W
Соединительный кабель LON для обмена данными между контроллерами ■ Длина 7 м (с возможностью однократного удлинения) ■ Штекеры RJ 45		7143495 43,-		№ заказа евро
Муфта LON, RJ 45 Для удлинения соединительного кабеля LON		7143496 27,-		№ заказа евро
Соединительный штекер LON, RJ 45 (2 шт.) Для подключения к кабелю заказчика при прокладке на расстояние свыше 14 м		7199251 56,-		№ заказа евро



Принадлежности		Варианты контроллеров	
		Vitoltronic 100 Тип CC1E	
Телекоммуникационная техника		MG W	
<p>Розетка LON, RJ 45 (2 шт.) Для прокладки кабеля заказчика (CAT 6) под штукатуркой или в кабельном канале, при прокладке на расстояние свыше 14 м (подключение розетки LON к контроллеру посредством соединительного кабеля LON)</p> 	7171784 66,-		№ заказа евро
<p>Телекоммуникационный модуль LON Электронная плата для установки в контроллер для обмена данными через системную шину LON фирмы Viessmann.</p> 	7172173 264,-		№ заказа евро
<p>Оконечное сопротивление (2 шт.) Для оконечной нагрузки системной шины на свободных концах должно быть установлено по одному оконечному сопротивлению.</p>	7143497 9,10		№ заказа евро

VITOPLEX 100

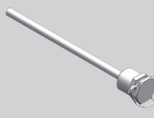
Принадлежности контроллеров (многокотловые установки)

21.1

Принадлежности	Варианты контроллеров		
Модуль расширения контроллера отопительного контура Расширение для 2-го и 3-го отопительного контура Электронная плата для установки в Vitotronic Для управления двумя отопительными контурами со смесителем. ■ С подключениями для электроприводов смесителей, датчиков температуры подачи (NTC 10 кОм) и насосов отопительного контура. ■ Штекер для моторов смесителей и насосов для каждого отопительного контура..	-	комплект поставки	MG W № заказа евро
Принадлежности для управления отопительными контурами	MG W		
Комплект привода смесителя Для одного отопительного контура со смесителем, с кабелем и штекером ■ Электропривод смесителя с соединительным кабелем (длина 4 м) для смесителей Viessmann DN 20 - 50, R ½ - 1¼ (кроме фланцевых смесителей) и штекером ■ Датчик температуры подачи в виде накладного датчика температуры (NTC 10 кОм) с соединительным кабелем (длина 5,8 м) и штекером ■ Штекер для насоса отопительного контура 	-	7441998 374,-	№ заказа евро
Электропривод смесителя для фланцевого смесителя ■ Для обеспечиваемого заказчиком кабельного соединения с контроллером ■ Для смесителей Viessmann DN 40 - 100 ▶ см. регистр 18			
Погружной терморегулятор Термостатный ограничитель максимальной температуры для системы внутривольного отопления ■ Соединительный кабель (длина 4,2 м) и штекер ■ Погружная гильза R ½ x 200 мм из нержавеющей стали	-	7151728 202,-	№ заказа евро
Накладной терморегулятор Термостатный ограничитель максимальной температуры для системы внутривольного отопления ■ Соединительный кабель (длина 4,2 м) и штекер	-	7151729 159,-	№ заказа евро
Датчики	MG W		
Накладной датчик температуры (NTC 10 кОм) ■ Для измерения температуры на поверхности трубы ■ Соединительный кабель (длиной 5,8 м) и штекер 	7426463 77,-	№ заказа евро	
Погружной датчик температуры (NTC 10 кОм) ■ Для измерения температуры в погружной гильзе ■ Соединительный кабель (длиной 5,8 м) и штекер 	7544848 90,-	№ заказа евро	
Погружная гильза G 1/2 x 100 мм длиной, с зажимной скобой 	7816035 28,-	№ заказа евро	
Погружная гильза G 1/2 x 150 мм длиной, с зажимной скобой 	7817326 28,-	№ заказа евро	
Датчик температуры уходящих газов (NTC 20 кОм) ■ Для индикации и контроля предельных значений ■ Соединительный кабель (длина 3,5 м) и штекер. 	7452531 156,-	-	№ заказа евро





Принадлежности	Варианты контроллеров			
	Vitoltronic 100 Тип CC1E	Vitoltronic 300 Тип CM1E		
Устройства дистанционного управления				MG W
<p>Датчик температуры помещения (NTC 10 кОм) В корпусе для настенного монтажа В качестве дополнения к Vitotrol 300A Используется, если не удастся установить Vitotrol 300A в подходящем месте для измерения температуры помещения.</p> 	-	7438537 81,-		№ заказа евро
<p>Vitotrol 200A (абонент шины KM-BUS) Для настройки одного отопительного контура:</p> <ul style="list-style-type: none"> ■ Заданное значение температуры помещения и режим работы ■ Режим вечеринки и экономный режим ■ Дисплей для индикации значений наружной температуры и температуры помещения, а также режимов работы ■ Датчик температуры помещения для управления по температуре помещения (только для одного отопительного контура со смесителем) <p>Если Vitotrol 200A используется для управления по температуре помещения, то устройство должно быть размещено в основном жилом помещении (типовом помещении).</p> 	-	Z008341 148,-		№ заказа евро
<p>Vitotrol 300A (абонент шины KM-BUS) Настройки для одного, двух или трех отопительных контуров:</p> <ul style="list-style-type: none"> ■ Заданное значение температуры помещения и пониженное заданное значение температуры помещения, температура воды в контуре ГВС, режимы работы и программа отпуска, а также режим вечеринки и экономный режим ■ Временная программа для отопительных контуров, емкостного водонагревателя и циркуляционного насоса контура ГВС ■ Дисплей с подсветкой для индикации значений наружной температуры, температуры помещения, режимов работы и текстовых сообщений ■ Датчик температуры помещения для управления по температуре помещения (только для одного отопительного контура со смесителем) <p>Если Vitotrol 300A используется для управления по температуре помещения, то устройство должно быть размещено в основном жилом помещении (типовом помещении). Необходимо заказать датчик температуры помещения, № заказа 7438537, если Vitotrol 300A не может быть размещен в подходящем месте для измерения температуры помещения.</p> 	-	Z008342 278,-		№ заказа евро

VITOPLEX 100

Принадлежности контроллеров (многокотловые установки)

21.1

Принадлежности	Варианты контроллеров			
	<div style="display: flex; justify-content: space-around;"> <div style="text-align: center;"> <p><i>Vitotronic 100</i> Тип CC1E</p> </div> <div style="text-align: center;"> <p><i>Vitotronic 300</i> Тип CM1E</p> </div> </div>			
Прочее				MG W
<p>Адаптер для внешних предохранительных устройств (абонент шины KM-BUS) Для подключения 4 дополнительных предохранительных устройств (например, устройство контроля заполненности котлового блока водой, ограничители минимального и максимального давления). (Возможны макс. 2 адаптера для 7 предохранительных устройств.)</p>	7164404 287,-	-		№ заказа евро
<p>Вспомогательный контактор Контактор в компактном корпусе ■ с 4 размыкающими и 4 замыкающими контактами ■ с клеммной колодкой для кабеля заземления Номинальный ток: AC1 16 А, AC3 9 А. Напряжение катушки: 230 В/50 Гц.</p>	7814681 167,-			№ заказа евро
<p>Ответные штекеры 41 и 90 Для подключения горелки заказчика без ответных штекеров.</p>	7408790 18,-	-		№ заказа евро

Принадлежности	Варианты контроллеров					
	<div style="display: flex; justify-content: space-around;"> <div style="text-align: center;"> <p><i>Vitotronic 100</i> Тип CC1E</p> </div> <div style="text-align: center;"> <p><i>Vitotronic 300</i> Тип CM1E</p> </div> </div>					
Расширение функциональных возможностей	MG W					
<p>Модуль расширения EA1 Модуль расширения функциональных возможностей в корпусе для настенного монтажа. С помощью входов и выходов обеспечивается реализация до 5 функций:</p> <p>1 аналоговый вход (от 0 до 10 В)</p> <ul style="list-style-type: none"> ■ Установка заданного значения температуры котловой воды <p>3 цифровых входа</p> <ul style="list-style-type: none"> ■ Внешнее переключение режима работы для отопительных контуров 1 - 3 при использовании контроллера для погодозависимой теплогенерации ■ Внешняя блокировка с общим сигналом неисправности ■ Внешние сигналы о неисправности ■ Кратковременный режим работы циркуляционного насоса контура ГВС при использовании контроллера для погодозависимой теплогенерации <p>1 переключающий выход (беспотенциальное реле с переключающим контактом)</p> <ul style="list-style-type: none"> ■ Управление магистральным насосом на тепловой пункт ■ Сигнализация пониженного режима для одного отопительного контура 	<div style="text-align: center;">  </div> <table border="1" style="width: 100%; border-collapse: collapse;"> <tr> <td style="width: 15%; text-align: center;">-</td> <td style="width: 45%; text-align: center;">7452091 205,-</td> <td style="width: 40%;"></td> </tr> </table>			-	7452091 205,-	
-	7452091 205,-					
Телекоммуникационная техника	MG W					
<p>Соединительный кабель LON для обмена данными между контроллерами</p> <ul style="list-style-type: none"> ■ Длина 7 м (с возможностью однократного удлинения) ■ Штекеры RJ 45 	<div style="text-align: center;">  </div> <table border="1" style="width: 100%; border-collapse: collapse;"> <tr> <td style="width: 15%; text-align: center;">7143495</td> <td style="width: 45%; text-align: center;">43,-</td> <td style="width: 40%;"></td> </tr> </table>			7143495	43,-	
7143495	43,-					
<p>Муфта LON, RJ 45 Для удлинения соединительного кабеля LON</p>	<div style="text-align: center;">  </div> <table border="1" style="width: 100%; border-collapse: collapse;"> <tr> <td style="width: 15%; text-align: center;">7143496</td> <td style="width: 45%; text-align: center;">27,-</td> <td style="width: 40%;"></td> </tr> </table>			7143496	27,-	
7143496	27,-					
<p>Соединительный штекер LON, RJ 45 (2 шт.) Для подключения к кабелю заказчика при прокладке на расстояние свыше 14 м</p>	<div style="text-align: center;">  </div> <table border="1" style="width: 100%; border-collapse: collapse;"> <tr> <td style="width: 15%; text-align: center;">7199251</td> <td style="width: 45%; text-align: center;">56,-</td> <td style="width: 40%;"></td> </tr> </table>			7199251	56,-	
7199251	56,-					

VITOPLEX 100

Принадлежности контроллеров (многокотловые установки)

21.1

Принадлежности	Варианты контроллеров		
	Vitoltronic 100 Тип CC1E	Vitoltronic 300 Тип CM1E	
Телекоммуникационная техника			MG W
<p>Розетка LON, RJ 45 (2 шт.) Для прокладки кабеля заказчика (CAT 6) под штукатуркой или в кабельном канале, при прокладке на расстояние свыше 14 м (подключение розетки LON к контроллеру посредством соединительного кабеля LON)</p> 	7171784 66,-		№ заказа евро
<p>Оконечное сопротивление (2 шт.) для подключения системной шины на свободных концах должно быть установлено по одному оконечному сопротивлению</p>			
<p>Входят в комплект поставки.</p>			

Низкотемпературный водогрейный котел, работающий на жидком или газообразном топливе
Номинальная тепловая мощность 90 - 560 кВт

**Vitoplex 200****Тип SX2A**

Низкотемпературный водогрейный котел, работающий на жидком или газообразном топливе

Для работы с переменной температурой теплоносителя.

Допустимое рабочее давление 4 бар





Допустимая температура подачи 115 °С

- Экономичный и экологичный режим работы с переменной температурой теплоносителя.
- Нормативный КПД при работе на жидком топливе: 89 % (H_g)/95 % (H_i).
- Опциональный теплообменник уходящих газов/воды из нержавеющей стали обеспечивает высокий КПД благодаря использованию теплоты конденсации.
- Котел с низкой теплonaпряженностью камеры сгорания гарантирует низкий уровень выбросов вредных веществ при сгорании топлива.
- Интегрированная пусковая схема "Therm-Control" упрощает гидравлическую стыковку котла с системой, что позволяет отказаться как от подмешивающего насоса, так и от комплекта повышения температуры обратной магистрали.
- При мощности до 300 кВт устройство контроля заполненности котлового блока водой не требуется.
- Благодаря компактной конструкции облегчается подача котла на место установки и обеспечивается экономия места при монтаже, что является важным фактором при модернизации.
- В программе поставок имеются жидкотопливные/газовые вентилаторные горелки Vitoflame 100 мощностью до 270 кВт.
- Простой в использовании контроллер Vitotronic с графической и текстовой индикацией.

VITOPLEX 200

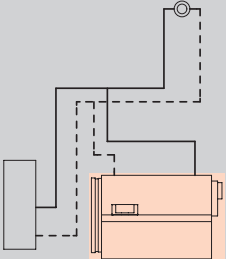
Однокотловая установка

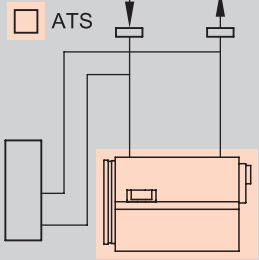
21.2

Отопительная установка	Контроллер
 <ul style="list-style-type: none"> ■ Однокотловая установка для режима эксплуатации с постоянной температурой теплоносителя 	<p>Vitotronic 100 Тип CC1E, для режима с постоянной температурой подачи</p> <ul style="list-style-type: none"> ■ для двухступенчатой или модулируемой горелки ■ с регулировкой температуры емкостного водонагревателя ■ с кокпитом энергии <p>При использовании в однокотловых установках необходимо отдельно заказать датчик температуры емкостного водонагревателя. Погружной датчик температуры (NTC 10 кОм) № заказа 7544848 90,- евро MG W</p> 
 <ul style="list-style-type: none"> ■ Однокотловая установка для режима эксплуатации с переменной температурой теплоносителя ■ Однокотловая установка с 1 или 2 отопительными контурами со смесителем 	<p>Vitotronic 200 Тип CO1E, для режима погодозависимой теплогенерации</p> <p>Для управления макс. двумя отопительными контурами со смесителем.</p> <ul style="list-style-type: none"> ■ погодозависимое цифровое программное управление котловым и отопительным контурами ■ цифровой таймер с суточными и недельными режимами работы ■ для двухступенчатой или модулируемой горелки ■ раздельная настройка временных программ, кривых отопления, заданных значений температуры и режимов работы ■ регулировка температуры воды по датчику температуры емкостного водонагревателя ■ интегрированная система диагностики, кокпит энергии и другие функции ■ возможность обмена данными через LON-BUS <p>Для отопительных контуров со смесителем необходим модуль расширения для 2-го и 3-го отопительного контура (электронная плата для установки в контроллер) Модуль расширения для 2-го и 3-го отопительного контура № заказа 7164403 479,- евро MG W Для каждого отопительного контура со смесителем требуется модуль расширения. Комплект привода смесителя № заказа 7441998 374,- евро MG W Для информационного обмена необходим телекоммуникационный модуль LON Телекоммуникационный модуль LON № заказа Z003394 307,- евро MG W</p> 

Комплект поставки:

- Котловой блок с теплоизоляцией
- Контроллер котлового контура
- Дверь котла с плитой горелки
- Контрфланцы с болтами и уплотнениями
- Приспособление для чистки
- Патрубок подключения для предохранительных устройств – дополнительная проставка подающей магистрали не требуется

Указание!

- Допустимая максимальная температура подачи примерно на 15 К (кельвинов) ниже температуры срабатывания защитного ограничителя температуры.
- Условия эксплуатации содержатся в техническом паспорте.
- Указания по гидравлической обвязке см. в инструкции по проектированию.

VITOPLEX 200

Однокотловая установка

21.2

Варианты горелок Наименование горелки	Номинальная тепловая мощность (кВт)								MG W
	90	120	150	200	270	350	440	560	
Водогрейный котел с дверцей котла для монтажа подходящей горелки	SX2AD38 5.275,-	SX2AD39 5.634,-	SX2AD40 6.387,-	SX2AD41 7.519,-	SX2AD42 9.213,-	SX2AD43 10.600,-	SX2AD14 12.073,-	SX2AD15 12.920,-	№ заказа евро
Водогрейный котел с дверцей котла для монтажа подходящей горелки	SX2AD44 6.109,-	SX2AD45 6.468,-	SX2AD46 7.221,-	SX2AD47 8.353,-	SX2AD48 10.047,-	SX2AD49 11.434,-	SX2AD22 12.907,-	SX2AD23 13.754,-	№ заказа евро

Технич. данные									
Длина	1260	1460	1445	1640	1660	1860	1885	2030	мм
Ширина	755	755	825	825	905	905	1040	1040	мм
Высота	1315	1315	1350	1350	1460	1460	1625	1625	мм
Масса	360	410	465	510	635	760	960	1170	кг
Подключение системы удаления продуктов сгорания	180	180	200	200	200	200	250	250	Ø мм

Указание!

Для котлов мощностью от 150 кВт для монтажа горелки, присоединительные размеры которой не соответствуют присоединительным размерам на котле (см. технический паспорт), необходимо использовать входящую в комплект поставки плиту горелки (без выполненных отверстий).

VITOPLEX 200

Многокотловая установка

21.2

Отопительная установка

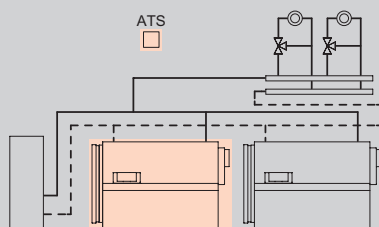

- Макс. 8 водогрейных котлов

Контроллер

Vitotronic 300

Тип CM1E, для режима погодозависимой теплогенерации

Vitoplex 200 с базовым оснащением для многокотловых установок

- интегрированная функция управления каскадом до 8 котлов
- управление максимум 2-мя отопительными контурами со смесителем
- отдельная настройка временных программ, кривых отопления, заданных значений температуры и режимов работы
- регулировка температуры воды по датчику температуры емкостного водонагревателя
- коммуникация через шину LON (телекоммуникационный модуль LON встроен в Vitotronic 300)
- интегрированная система диагностики, кокпит энергии и другие функции



Для окончательной нагрузки системной шины системы необходимо одновременно заказать оконечное сопротивление:

Оконечное сопротивление (2 шт.)

№ заказа 7143497 **9,10 MG W**

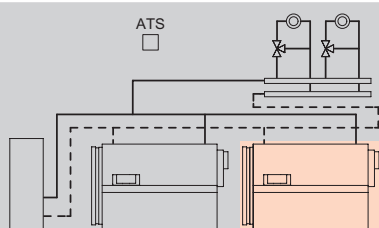

- Макс. 8 водогрейных котлов

Vitotronic 100

Тип CC1E, для режима погодозависимой теплогенерации

Для соединения с Vitotronic 300 многокотловой установки

- для каждого последующего водогрейного котла многокотловой установки
- для двухступенчатой или модулируемой горелки
- с кокпитом энергии
- коммуникация через шину LON



Телекоммуникационный модуль LON следует заказывать вместе с водогрейным котлом.

Телекоммуникационный модуль LON с соединительным кабелем

№ заказа Z003394

307,- евро MG W

Комплект поставки:

- Котловой блок с теплоизоляцией
- Контроллер котлового контура
- Дверь котла с плитой горелки
- Контрфланцы с болтами и уплотнениями
- Приспособление для чистки
- Патрубок подключения для предохранительных устройств (110 °C – температура срабатывания) – дополнительная поставка подающей магистрали не требуется

Указание!

- Допустимая максимальная температура подачи примерно на 15 К (кельвинов) ниже температуры срабатывания защитного ограничителя температуры.
- Условия эксплуатации содержатся в техническом паспорте.
- Указания по гидравлической обвязке см. в инструкции по проектированию.

VITOPLEX 200

Многокотловая установка

21.2

Варианты горелок Наименование горелки	Номинальная тепловая мощность (кВт)								MG W
	90	120	150	200	270	350	440	560	
Водогрейный котел с дверцей котла для монтажа подходящей горелки	SX2AD50 8.224,-	SX2AD51 8.583,-	SX2AD52 9.336,-	SX2AD53 10.468,-	SX2AD54 12.162,-	SX2AD55 13.549,-	SX2AD30 15.022,-	SX2AD31 15.869,-	№ заказа евро
	SX2AD38 5.275,-	SX2AD39 5.634,-	SX2AD40 6.387,-	SX2AD41 7.519,-	SX2AD42 9.213,-	SX2AD43 10.600,-	SX2AD14 12.073,-	SX2AD15 12.920,-	
Технич. данные									
Длина	1260	1460	1445	1640	1660	1860	1885	2030	мм
Ширина	755	755	825	825	905	905	1040	1040	мм
Высота	1315	1315	1350	1350	1460	1460	1625	1625	мм
Масса	360	410	465	510	635	760	960	1170	кг
Подключение системы удаления продуктов сгорания	180	180	200	200	200	200	250	250	Ø мм

Указание!

Для котлов мощностью от 150 кВт для монтажа горелки, присоединительные размеры которой не соответствуют присоединительным размерам на котле (см. технический паспорт), необходимо использовать входящую в комплект поставки плиту горелки (без выполненных отверстий).

5829991

VITOPLEX 200

Вентиляторные горелки
фирмы Weishaupt
90 до 560 кВт

21.2

Газовая вентиляторная горелка Номинальная тепловая мощность водогрейного котла (кВт)	90	120	150	200	270	350	440	560	MG V
	Газовая горелка Weishaupt, Тип WG 10 N/1-D, исп. Z-LN <ul style="list-style-type: none"> ■ природный газ LL ■ газовая арматура 3/4" давление подключения газа 15 - 150 мбар	7740116 3.415,-					-		
Газовая горелка Weishaupt, Тип WG 20 N/1-C, исп. Z-LN <ul style="list-style-type: none"> ■ природный газ LL ■ газовая арматура R1" давление подключения газа 20 - 150 мбар	-	7740117 4.050,-				-			№ заказа евро
Газовая горелка Weishaupt, Тип WG 30 N/1-C, исп. ZM-LN <ul style="list-style-type: none"> ■ природный газ LL ■ газовая арматура R1" давление подключения газа 25 - 150 мбар		-		7740119 5.336,-			-		№ заказа евро
Газовая горелка Weishaupt, Тип WG 40 N/1-A, исп. ZM-LN <ul style="list-style-type: none"> ■ природный газ LL ■ газовая арматура R1" давление подключения газа 35 - 150 мбар			-			7740120 5.977,-		-	№ заказа евро
Газовая горелка Weishaupt, Тип WM-G 10/3-A, исп. ZM <ul style="list-style-type: none"> ■ природный газ LL ■ регулятор давления газа R3/4" давление подключения газа 220 - 300 мбар				-				7740122 10.258,-	№ заказа евро

VITOPLEX 200

Вентиляторные горелки
фирмы Weishaupt
90 до 560 кВт

21.2

Горелка комбинированная	Номинальная тепловая мощность водогрейного котла (кВт)								MG V	
	90	120	150	200	270	350	440	560		
Горелка комбинированная Тип WGL 30/1-C, исп. ZM давление подключения газа	7740133 9.572,- 20 - 150	-								№ заказа евро мбар
Горелка комбинированная Тип WGL 30 N/1-C, исп. ZM давление подключения газа	-	7740136 9.947,- 20 - 150	7740139 9.945,- 20 - 150	7740140 9.945,- 25 - 150	7740144 9.945,- 25 - 150	-			№ заказа евро мбар	
Горелка комбинированная Тип WGL 40N/1-A, исп. ZM давление подключения газа	-					7740146 10.609,- 35 - 150	7740149 10.609,- 45 - 150	-	№ заказа евро мбар	
Горелка комбинированная Тип WM-GL10/3-A, исп. ZM-T давление подключения газа	-							7740151 17.038,- 145 - 300	№ заказа евро мбар	

5829991

VITOPLEX 200

Вентиляторные горелки
фирмы ELCO
90 до 560 кВт

21.2

Горелка комбинированная Номинальная тепловая мощность водогрейного котла (кВт)								560	№ заказа евро
	90	120	150	200	270	350	440		
Горелка комбинированная Vectron VGL5.700 M, KN давление подключения газа 22 - 160 мбар				-				ZK03345 7.768,-	№ заказа евро
Горелка комбинированная Vectron VGL5.700 M, KN давление подключения газа 160 - 300 мбар				-				ZK03346 7.284,-	№ заказа евро

VITOPLEX 200

Вентиляторные горелки
фирмы ELCO
90 до 560 кВт

21.2

Газовая вентиляторная горелка Номинальная тепловая мощность водогрейного котла (кВт)									MG V
	90	120	150	200	270	350	440	560	
Газовая горелка Elco, Vectron VG2.120 DP E, KN давление подключения газа 20 - 100 мбар	ZK03305 2.149,-				-				№ заказа евро
Газовая горелка Elco, Vectron VG2.120 DP E, KN давление подключения газа 100 - 300 мбар	ZK03306 2.149,-				-				№ заказа евро
Газовая горелка Elco, Vectron VG2.160 DP E, KN давление подключения газа 20 - 100 мбар	-	ZK03307 2.187,-				-			№ заказа евро
Газовая горелка Elco, Vectron VG2.160 DP E, KN давление подключения газа 100 - 300 мбар	-	ZK03308 2.100,-				-			№ заказа евро
Газовая горелка Elco, Vectron VG3.290 DP E, KN давление подключения газа 20 - 100 мбар		-		ZK03309 2.795,-			-		№ заказа евро
Газовая горелка Elco, Vectron VG3.290 DP E, KN давление подключения газа 100 - 300 мбар		-		ZK03310 2.661,-			-		№ заказа евро
Газовая горелка Elco, Vectron VG3.350 DP E, KN давление подключения газа 20 - 100 мбар		-			ZK03311 2.932,-		-		№ заказа евро
Газовая горелка Elco, Vectron VG3.350 DP E, KN давление подключения газа 100 - 300 мбар		-			ZK03312 2.798,-		-		№ заказа евро
Газовая горелка Elco, Vectron VG4.460 DP, KN давление подключения газа 20 - 100 мбар			-			ZK03313 3.275,-		-	№ заказа евро
Газовая горелка Elco, Vectron VG4.460 DP, KN давление подключения газа 100 - 300 мбар			-			ZK03314 3.141,-		-	№ заказа евро
Газовая горелка Elco, Vectron VG4.610 DP, KN давление подключения газа 25 - 100 мбар			-				ZK03315 3.486,-	-	№ заказа евро
Газовая горелка Elco, Vectron VG4.610 DP, KN давление подключения газа 125 - 300 мбар			-				ZK03316 3.352,-	-	№ заказа евро
Газовая горелка Elco, Vectron VG5.950 DP R, KN давление подключения газа 20 - 100 мбар				-				ZK03317 5.030,-	№ заказа евро
Газовая горелка Elco, Vectron VG5.950 DP R, KN давление подключения газа 155 - 300 мбар				-				ZK03318 4.632,-	№ заказа евро

5829991

Принадлежности									
Водогрейный котел Номинальная тепловая мощность водогрейного котла (кВт)									MG W
	90	120	150	200	270	350	440	560	
Группа безопасности ■ С предохранительным клапаном (3 бар), манометром и воздухоотводчиком. ■ С теплоизоляцией.	7143783 175,—				—				№ заказа евро
Мембранный предохранительный клапан Давление срабатывания 3 бар	—				G 1¼ G 1½ 9572991 82,—		G 1½ G 2 9572992 177,—		Подключение Сброс № заказа евро MG V
Мембранный предохранительный клапан Давление срабатывания 4 бар	G 1¼ G 1½ 7452612 172,—						G 1½ G 2 7437805 379,—		Подключение Сброс № заказа евро
Горелка Номинальная тепловая мощность водогрейного котла (кВт)									MG W
	90	120	150	200	270	350	440	560	
Прибор контроля герметичности газового клапана Для монтажа на комбинированную арматуру газовой вентиляторной горелки.					7218864 857,—				№ заказа евро

VITOPLEX 200

Принадлежности для водогрейного котла

Принадлежности

21.2

Комплект повышения температуры обратной магистрали

Номинальная тепловая мощность водогрейного котла (кВт)

Комплект повышения температуры обратной магистрали

- Для установки на патрубки подающей и обратной магистрали.
- С проставкой подающей и обратной магистрали и соединительными трубами.
- С обратным клапаном.
- С подмешивающим насосом с теплоизоляцией.
- С накладным датчиком температуры для измерения температуры обратной магистрали.
- С подмешивающим насосом Grundfos.

	90	120	150	200	270	350	440	560	MG W
ZK00912 762,-	ZK00913 762,-	ZK00914 762,-	-	-	-	-	-	-	№ заказа евро

VITOPLEX 200

Принадлежности для водогрейного котла

21.2

Отопительный контур				
Насосная группа отопительного контура Divicon				MG W
<ul style="list-style-type: none"> ■ для однокотловых установок мощностью до 270 кВт ■ для 1 - 4 отопительных контуров ■ с теплоизоляцией ■ Насосные группы отопительных контуров с необходимой арматурой подбираются индивидуально. <p>Следующие элементы должны быть заказаны отдельно в требуемом количестве.</p>				
Распределительные гребенки подающей и обратной магистралей Номинальный диаметр DN 65 (патрубок подключения котла). <ul style="list-style-type: none"> ■ воздухоотводчик ■ вентиль опорожнения ■ глухие фланцы ■ штуцеры для подключения емкостного водонагревателя 			Z001785 1.520,-	№ заказа евро
Распределительные гребенки подающей и обратной магистралей Номинальный диаметр DN 80 (патрубок подключения котла). <ul style="list-style-type: none"> ■ воздухоотводчик ■ вентиль опорожнения ■ глухие фланцы ■ штуцеры для подключения емкостного водонагревателя 			Z001786 1.648,-	№ заказа евро
Настенное крепление Для номинального диаметра DN 65. <ul style="list-style-type: none"> ■ консоли ■ фланцы и уплотнения 			7308930 517,-	№ заказа евро
Настенное крепление Для номинального диаметра DN 80. <ul style="list-style-type: none"> ■ консоли ■ фланцы и уплотнения 			7308931 533,-	№ заказа евро
Регулируемые опоры Для распределительных гребенок подающей и обратной магистралей, если не используется настенное крепление.			Z000782 106,-	№ заказа евро
Контрфланец DN 65 <ul style="list-style-type: none"> ■ С уплотнением. Необходимы 2 шт., если не заказано настенное крепление.			7813601 30,-	№ заказа евро
Контрфланец DN 80 <ul style="list-style-type: none"> ■ С уплотнением. Необходимы 2 шт., если не заказано настенное крепление.			7812136 34,-	№ заказа евро
Насосная группа отопительного контура Divicon				
Изготовитель насоса отопительного контура			Wilо	Grundfos
Насосная группа отопительного контура В комплекте: <ul style="list-style-type: none"> ■ соединительные трубы с фланцами ■ энергоэффективный насос (по выбору пр-ва Wilo или Grundfos) ■ по выбору 3-ходовой смеситель ■ шаровые краны ■ обратный клапан ■ термометры 				
Насосная группа отопительного контура со смесителем <ul style="list-style-type: none"> ■ энергоэффективный насос отопительного контура ■ номинальный диаметр DN 25 ■ передаваемая тепловая мощность до 40 кВт 			ZK00319 1.736,-	Z007634 1.695,-
				№ заказа евро

Отопительный контур											
Насосная группа отопительного контура Divicon											
Изготовитель насоса отопительного контура											
Насосная группа отопительного контура со смесителем ■ энергоэффективный насос отопительного контура ■ номинальный диаметр DN 32 ■ передаваемая тепловая мощность до 70 кВт									Wilo ZK00320 1.922,—	Grundfos Z007635 1.874,—	MG W № заказа евро
Насосная группа отопительного контура со смесителем ■ энергоэффективный насос отопительного контура ■ номинальный диаметр DN 40 ■ передаваемая тепловая мощность до 140 кВт									Z002568 3.964,—	—	№ заказа евро
Насосная группа отопительного контура со смесителем ■ энергоэффективный насос отопительного контура ■ номинальный диаметр DN 50 ■ передаваемая тепловая мощность до 170 кВт									Z002569 4.863,—	—	№ заказа евро
Насосная группа отопительного контура без смесителя ■ энергоэффективный насос отопительного контура ■ номинальный диаметр DN 25 ■ передаваемая тепловая мощность до 40 кВт									ZK00321 1.544,—	Z007636 1.503,—	№ заказа евро
Насосная группа отопительного контура без смесителя ■ энергоэффективный насос отопительного контура ■ номинальный диаметр DN 32 ■ передаваемая тепловая мощность до 70 кВт									ZK00322 1.713,—	Z007637 1.665,—	№ заказа евро
Насосная группа отопительного контура без смесителя ■ энергоэффективный насос отопительного контура ■ номинальный диаметр DN 40 ■ передаваемая тепловая мощность до 140 кВт									Z002570 3.730,—	—	№ заказа евро
Насосная группа отопительного контура без смесителя ■ энергоэффективный насос отопительного контура ■ номинальный диаметр DN 50 ■ передаваемая тепловая мощность до 170 кВт									Z002571 4.601,—	—	№ заказа евро
Распределительные гребенки Divicon											
	90	120	150	200	270	350	440	560	MG W		
Контрфланцы DN 50/32 (2 шт.) Необходимы, если не заказываются насосные группы.	7811468 34,—						—	№ заказа евро			
Контрфланцы DN 50/40 (2 шт.) Необходимы, если не заказываются насосные группы.	7811469 34,—						—	№ заказа евро			
Контрфланцы DN 50/50 (2 шт.) Необходимы, если не заказываются насосные группы.	7811470 34,—						—	№ заказа евро			
Шкаф управления Vitoscontrol для насосной группы отопительного контура Divicon ► по запросу											

VITOPLEX 200





Принадлежности для водогрейного котла

21.2

Отопительный контур									
Прочее									
	90	120	150	200	270	350	440	560	MG W
Вспомогательный контактор Контактор в компактном корпусе. С 4 размыкающими и 4 замыкающими контактами. С клеммной колодкой для кабеля заземления. Номинальный ток: АС1 16 А, АС3 9 А. Напряжение катушки: 230 В/50 Гц.	7814681 167,-								№ заказа евро
Смесители									
	90	120	150	200	270	350	440	560	
Смесители отопительных контуров и специальные смесители для систем внутрипольного отопления ► Исполнения, № заказа и цены см. в регистре 18.									

Указание!

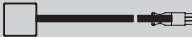

При подборе насосной группы отопительного контура Divicon следует учитывать документацию по проектированию.



Принадлежности	Варианты контроллеров			MG W
	<div style="display: flex; justify-content: space-around;"> <div style="border: 1px solid black; padding: 5px; transform: rotate(-45deg);">Vototronic 100 Тип CC1E</div> <div style="border: 1px solid black; padding: 5px; transform: rotate(-45deg);">Vototronic 200 Тип CO1E</div> </div>			
Устройства дистанционного управления				MG W
<p>Vitotrol 200A (абонент шины KM-BUS) Настройка для одного отопительного контура:</p> <ul style="list-style-type: none"> ■ Заданное значение температуры помещения и режим работы ■ Режим вечеринки и экономный режим ■ Дисплей для индикации значений наружной температуры и температуры помещения, а также режимов работы ■ Датчик температуры помещения для управления по температуре помещения (только для одного отопительного контура со смесителем) <p>Если Vitotrol 200A используется для управления по температуре помещения, то устройство должно быть размещено в основном жилом помещении (типовом жилом помещении).</p> 	-	<p>Z008341 148,-</p>		№ заказа евро
<p>Vitotrol 300A (абонент шины KM-BUS) Настройки для одного, двух или трех отопительных контуров:</p> <ul style="list-style-type: none"> ■ Заданное значение температуры помещения и пониженное заданное значение температуры помещения, температура воды в контуре ГВС, режимы работы и программа отпуска, а также режим вечеринки и экономный режим. ■ Временная программа для отопительных контуров, емкостного водонагревателя и циркуляционного насоса ГВС. ■ Дисплей с подсветкой для индикации значений наружной температуры, температуры помещения, режимов работы и текстовых сообщений. ■ Датчик температуры помещения для управления по температуре помещения (только для одного отопительного контура со смесителем) <p>Если Vitotrol 300A используется для управления по температуре помещения, то устройство должно быть размещено в основном жилом помещении (типовом жилом помещении).</p> <p>Необходимо заказать датчик температуры помещения, № заказа 7438537, если Vitotrol 300A не может быть размещен в подходящем месте для измерения температуры помещения.</p> 	-	<p>Z008342 278,-</p>		№ заказа евро
Датчики				MG W
<p>Датчик температуры помещения (NTC 10 кОм, в дополнение к Vitotrol 300A) Используется, если не удастся установить Vitotrol 300A в подходящем месте для измерения температуры помещения.</p> 	-	<p>7438537 81,-</p>		№ заказа евро
<p>Накладной датчик температуры (NTC 10 кОм) ■ Для измерения температуры на поверхности трубы. ■ С соединительным кабелем (длина 5,8 м) и штекером.</p> 		<p>7426463 77,-</p>		№ заказа евро
<p>Погружной датчик температуры (NTC 10 кОм) ■ Для измерения температуры в погружной гильзе. ■ С соединительным кабелем (длина 5,8 м) и штекером.</p> 		<p>7544848 90,-</p>		№ заказа евро
<p>Погружная гильза Длина G1/2 x 100 мм, с зажимной скобой.</p>		<p>7816035 28,-</p>		№ заказа евро
<p>Погружная гильза Длина G1/2 x 150 мм, с зажимной скобой.</p>		<p>7817326 28,-</p>		№ заказа евро

VITOPLEX 200

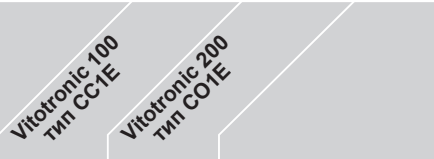
Принадлежности для контроллеров (однокотловые установки)

21.2

Принадлежности	Варианты контроллеров		
			
Датчики			MG W
Погружная гильза из нержавеющей стали R ½, длина 200 мм. Входит в комплект поставки емкостных водонагревателей Viessmann.	7819693 56,-		№ заказа евро
Датчик температуры уходящих газов (NTC 20 кОм)  ■ Для индикации и контроля предельных значений. ■ С соединительным кабелем (длина 3,5 м) и штекером.	7452531 156,-		№ заказа евро
Модуль расширения контроллера отопительного контура			MG W
Расширение для 2-го и 3-го отопительного контура Электронная плата для установки в Vitotronic Для управления двумя отопительными контурами со смесителем. ■ С подключениями для электроприводов смесителей, датчиков температуры подачи (NTC 10 кОм) и насосов отопительного контура. ■ Штекер для моторов смесителей и насосов для каждого отопительного контура..	- 7164403 479,-		№ заказа евро
Комплектующие управления отопительным контуром			MG W
Комплект привода смесителя Для одного отопительного контура со смесителем, с кабелями и штекерами. ■ Электропривод смесителя с соединительным кабелем (длина 4,0 м) для смесителей Viessmann DN 20 - 50, R ½ - 1¼ (кроме фланцевых смесителей) и штекером. ■ Датчик температуры подающей магистрали в виде накладного датчика (NTC 10 кОм), с соединительным кабелем (длина 5,8 м) и штекером. ■ Штекер для насоса отопительного контура. 	- 7441998 374,-		№ заказа евро
Электропривод смесителя для фланцевого смесителя Кабельные соединения с контроллером выполняет зазачик. Для смесителей Viessmann DN 40 - 100. ► См. регистр 18.			
Погружной терморегулятор Термостатный ограничитель максимальной температуры для системы внутрипольного отопления. ■ С соединительным кабелем (длина 4,2 м) и штекером. ■ С погружной гильзой R ½ x 200 мм из нержавеющей стали.	- 7151728 202,-		№ заказа евро
Накладной терморегулятор Термостатный ограничитель максимальной температуры для системы внутрипольного отопления. С соединительным кабелем (длина 4,2 м) и штекером.	- 7151729 159,-		№ заказа евро
► Информацию о управлении дополнительными отопительными контурами и соединениях Vitotronic водогрейного котла с контроллером отопительного контура см. в регистре 18.			
Прочее			MG W
Адаптер для внешних предохранительных устройств (абонент шины KM-BUS) Для подключения 4 дополнительных предохранительных устройств (например, устройство контроля заполненности котлового блока водой, ограничители минимального и максимального давления) (Возможны макс. 2 адаптера для 7 предохранительных устройств.)	7164404 287,-		№ заказа евро





Принадлежности	Варианты контроллеров	
	Vototronic 100 тип CC1E	Vototronic 200 тип CO1E
Прочее	MG W	
<p>Вспомогательный контактор Контактор в компактном корпусе. С 4 размыкающими и 4 замыкающими контактами. С клеммной колодкой для кабеля заземления. Номинальный ток: AC1 16 А, AC3 9 А. Напряжение катушки: 230 В/50 Гц.</p>	7814681 167,-	№ заказа евро
<p>Ответные штекеры  и  Для подключения горелки заказчика без ответных штекеров.</p>	7408790 18,-	№ заказа евро
Расширение функциональных возможностей	MG W	
<p>Модуль расширения EA1 Модуль расширения функциональных возможностей в корпусе для настенного монтажа. С помощью входов и выходов обеспечивается реализация до 5 функций: 1 аналоговый вход (0 - 10 В). ■ Установка заданного значения температуры котловой воды. 3 цифровых входа ■ Внешнее переключение режима работы для отопительных контуров 1 - 3 при использовании контроллера для погодозависимой теплогенерации. ■ Внешняя блокировка с общим сигналом неисправности. ■ Внешние сигналы неисправности ■ Кратковременное включение циркуляционного насоса ГВС при использовании контроллера для погодозависимой теплогенерации. 1 релейный выход (беспотенциальное реле с переключающим контактом) ■ Управление магистральным насосом на тепловой пункт ■ Сигнализирование пониженного режима для одного отопительного контура.</p> 	7452091 205,-	№ заказа евро

VITOPLEX 200

Принадлежности для контроллеров (однокотловые установки)

Принадлежности	Варианты контроллеров		21.2
	Vitoltronic 100 тип CC1E	Vitoltronic 200 тип CO1E	
Телекоммуникационная техника			MG W
<p>Соединительная розетка LON, RJ 45 Для прокладки кабеля заказчика (CAT 6) под штукатуркой или в кабельном канале, при прокладке на расстоянии свыше 14 метров (соединение розетки LON с контроллером с помощью кабеля LON). 2 шт.</p> 	7171784 66,-		№ заказа евро
<p>Оконечное сопротивление Для оконечной нагрузки системной шины на свободных концах должно быть установлено по одному оконечному сопротивлению. 2 шт.</p>	7143497 9,10		№ заказа евро
<p>Телекоммуникационный модуль LON Электронная плата для установки в контроллер для обмена данными в LON.</p>	7172173 264,-		№ заказа евро

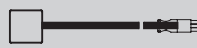
► Информацию о телекоммуникационной технике см. в регистре 18 и в инструкции по проектированию коммуникационных систем.

Принадлежности	Варианты контроллеров		
	<div style="display: flex; justify-content: space-around;"> <div style="border: 1px solid black; padding: 5px; transform: rotate(-45deg);">Vitotronic 100 тип CC1E</div> <div style="border: 1px solid black; padding: 5px; transform: rotate(-45deg);">Vitotronic 300-K тип CM1E</div> </div>		
Устройства дистанционного управления			MG W
<p>Vitotrol 200A (абонент шины KM-BUS) Настройка для одного отопительного контура:</p> <ul style="list-style-type: none"> ■ Заданное значение температуры помещения и режим работы ■ Режим вечеринки и экономный режим ■ Дисплей для индикации значений наружной температуры и температуры помещения, а также режимов работы ■ Датчик температуры помещения для управления по температуре помещения (только для одного отопительного контура со смесителем) <p>Если Vitotrol 200A используется для управления по температуре помещения, то устройство должно быть размещено в основном жилом помещении (типовом жилом помещении).</p> 	-	<p>Z008341 148,-</p>	№ заказа евро
<p>Vitotrol 300A (абонент шины KM-BUS) Настройки для одного, двух или трех отопительных контуров:</p> <ul style="list-style-type: none"> ■ Заданное значение температуры помещения и пониженное заданное значение температуры помещения, температура воды в контуре ГВС, режимы работы и программа отпуска, а также режим вечеринки и экономный режим. ■ Временная программа для отопительных контуров, емкостного водонагревателя и циркуляционного насоса ГВС. ■ Дисплей с подсветкой для индикации значений наружной температуры, температуры помещения, режимов работы и текстовых сообщений. ■ Датчик температуры помещения для управления по температуре помещения (только для одного отопительного контура со смесителем) <p>Если Vitotrol 300A используется для управления по температуре помещения, то устройство должно быть размещено в основном жилом помещении (типовом жилом помещении).</p> <p>Необходимо заказать датчик температуры помещения, № заказа 7438537, если Vitotrol 300A не может быть размещен в подходящем месте для измерения температуры помещения.</p> 	-	<p>Z008342 278,-</p>	№ заказа евро
Датчики			MG W
<p>Датчик температуры помещения (NTC 10 кОм, в дополнение к Vitotrol 300A) Используется, если не удается установить Vitotrol 300A в подходящем месте для измерения температуры помещения.</p> 	-	<p>7438537 81,-</p>	№ заказа евро
<p>Накладной датчик температуры (NTC 10 кОм)</p> <ul style="list-style-type: none"> ■ Для измерения температуры на поверхности трубы. ■ С соединительным кабелем (длина 5,8 м) и штекером. 		<p>7426463 77,-</p>	№ заказа евро
<p>Погружной датчик температуры (NTC 10 кОм)</p> <ul style="list-style-type: none"> ■ Для измерения температуры в погружной гильзе. ■ С соединительным кабелем (длина 5,8 м) и штекером. 		<p>7544848 90,-</p>	№ заказа евро
<p>Погружная гильза Длина G1/2 x 100 мм, с зажимной скобой.</p>		<p>7816035 28,-</p>	№ заказа евро
<p>Погружная гильза Длина G1/2 x 150 мм, с зажимной скобой.</p>		<p>7817326 28,-</p>	№ заказа евро

VITOPLEX 200

Принадлежности для контроллеров (многокотловые установки)

Принадлежности	Варианты контроллеров			
Датчики				MG W
Датчик температуры уходящих газов (NTC 20 кОм) <ul style="list-style-type: none"> ■ Для индикации и контроля предельных значений. ■ С соединительным кабелем (длина 3,5 м) и штекером. 	7452531 156,-	-		№ заказа евро
Модуль расширения контроллера отопительного контура				MG W
Расширение для 2-го и 3-го отопительного контура Электронная плата для установки в Vitotronic Для управления двумя отопительными контурами со смесителем. <ul style="list-style-type: none"> ■ С подключениями для электроприводов смесителей, датчиков температуры подачи (NTC 10 кОм) и насосов отопительного контура. ■ Штекер для моторов смесителей и насосов для каждого отопительного контура.. 	-	комплект поставки		№ заказа евро
Комплектующие управления отопительным контуром				MG W
Комплект привода смесителя Для одного отопительного контура со смесителем, с кабелями и штекерами. <ul style="list-style-type: none"> ■ Электропривод смесителя с соединительным кабелем (длина 4,0 м) для смесителей Viessmann DN 20 - 50, R ½ - 1¼ (кроме фланцевых смесителей) и штекером. ■ Датчик температуры подающей магистрали в виде накладного датчика (NTC 10 кОм), с соединительным кабелем (длина 5,8 м) и штекером. ■ Штекер для насоса отопительного контура. 	-	7441998 374,-		№ заказа евро
Электропривод смесителя для фланцевого смесителя Кабельные соединения с контроллером выполняет заказчик. Для смесителей Viessmann DN 40 - 100. ► См. регистр 18.				
Погружной терморегулятор Термостатный ограничитель максимальной температуры для системы внутриспольного отопления. <ul style="list-style-type: none"> ■ С соединительным кабелем (длина 4,2 м) и штекером. ■ С погружной гильзой R ½ x 200 мм из нержавеющей стали. 	-	7151728 202,-		№ заказа евро
Накладной терморегулятор Термостатный ограничитель максимальной температуры для системы внутриспольного отопления. С соединительным кабелем (длина 4,2 м) и штекером.	-	7151729 159,-		№ заказа евро
Прочее				MG W
Адаптер для внешних предохранительных устройств (абонент шины KM-BUS) Для подключения 4 дополнительных предохранительных устройств (например, устройство контроля заполненности котлового блока водой, ограничители минимального и максимального давления) (Возможны макс. 2 адаптера для 7 предохранительных устройств.)	7164404 287,-	-		№ заказа евро
Вспомогательный контактор Контактор в компактном корпусе. С 4 размыкающими и 4 замыкающими контактами. С клеммной колодкой для кабеля заземления. Номинальный ток: AC1 16 А, AC3 9 А. Напряжение катушки: 230 В/50 Гц.	7814681 167,-			№ заказа евро

5829991

VITOPLEX 200

Принадлежности для контроллеров (многокотловые установки)

Принадлежности	Варианты контроллеров		
	Vitoltronic 100 тип CC1E	Vitoltronic 300 тип CM1E	
Телекоммуникационная техника			MG W
Соединительный кабель LON для обмена данными между контроллерами  <ul style="list-style-type: none"> ■ Длина 7,0 м (возможность удлинения с использованием еще одного кабеля). ■ Со штекерами RJ 45. 	7143495 43,-		№ заказа евро
Муфта LON, RJ 45 Для удлинения соединительного кабеля LON.	7143496 27,-		№ заказа евро
Соединительный штекер LON, RJ 45 Для подключения к кабелю заказчика общей длиной свыше 14 м. 2 шт.	7199251 56,-		№ заказа евро
Соединительная розетка LON, RJ 45 Для прокладки кабеля заказчика (CAT 6) под штукатуркой или в кабельном канале, при прокладке на расстояние свыше 14 метров (соединение розетки LON с контроллером с помощью кабеля LON). 2 шт.	7171784 66,-		№ заказа евро
Оконечное сопротивление (2 шт.) Для окончной нагрузки системной шины на свободных концах должно быть установлено по одному оконечному сопротивлению			
Входят в комплект поставки.			

21.2

► Информацию о телекоммуникационной технике см. в регистре 18 и в инструкции по проектированию коммуникационных систем.

5829991

Низкотемпературный водогрейный котел, работающий на жидком или газообразном топливе
Номинальная тепловая мощность 700 - 1950 кВт

**Vitoplex 200**

Тип SX2A

Низкотемпературный водогрейный котел, работающий на жидком или газообразном топливе

Трехходовой котел

Для работы с переменной температурой теплоносителя.

Допустимое рабочее давление 6 бар



Допустимая температура подачи 115 °С

- Экономичный и экологичный режим работы с переменной температурой теплоносителя.
- Нормативный КПД при работе на жидком топливе: 89 % (H_s)/ 95 % (H_i).
- Опциональный теплообменник уходящих газов/воды из нержавеющей стали обеспечивает высокий КПД благодаря использованию теплоты конденсации.
- Трехходовой котел с низкой теплонапряженностью камеры сгорания гарантирует низкий уровень выбросов вредных веществ при сгорании топлива.
- Широкие проходы между жаровыми трубами и большое водонаполнение котлового блока обеспечивают эффективную естественную циркуляцию и надежную передачу тепла.
- Высокая продолжительность работы горелки и небольшое число стартов горелки благодаря большому водонаполнению котлового блока обеспечивают экологичную эксплуатацию.
- Благодаря компактной конструкции облегчается подача котла на место установки, что является важным фактором при модернизации.
- Экономичная и надежная эксплуатация отопительной установки благодаря использованию цифрового контроллера Vitotronic с коммуникационными возможностями. Стандартизированная телекоммуникационная шина LON-BUS позволяет полностью интегрировать контроллер в домовые системы диспетчерского управления.
- Простой в использовании контроллер Vitotronic с графической и текстовой индикацией.

VITOPLEX 200

Однокотловая установка

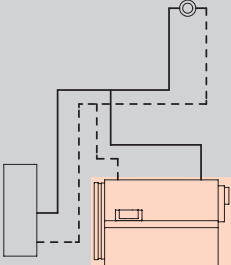
21.2

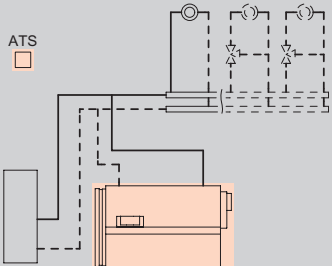
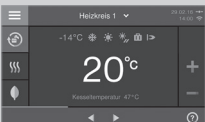
Отопительная установка	Контроллер
 <ul style="list-style-type: none"> ■ Однокотловая установка для режима эксплуатации с постоянной температурой теплоносителя 	<p>Vitotronic 100 Тип CC1E, для режима с постоянной температурой подачи</p> <ul style="list-style-type: none"> ■ для двухступенчатой или модулируемой горелки ■ с регулировкой температуры емкостного водонагревателя ■ с кокпитом энергии  <p>При использовании в однокотловых установках необходимо отдельно заказать датчик температуры емкостного водонагревателя. Погружной датчик температуры (NTC 10 кОм) № заказа 7544848 90,— евро MG W</p>
 <ul style="list-style-type: none"> ■ Однокотловая установка для режима эксплуатации с переменной температурой теплоносителя ■ Однокотловая установка и 1 или 2 отопительных контура со смесителем 	<p>Vitotronic 200 Тип CO1E, для режима погодозависимой теплогенерации</p> <p>Для управления макс. двумя отопительными контурами со смесителем.</p> <ul style="list-style-type: none"> ■ погодозависимое цифровое программное управление котловым и отопительными контурами ■ цифровой таймер с суточными и недельными режимами работы ■ для двухступенчатой или модулируемой горелки ■ раздельная настройка временных программ, кривых отопления, заданных значений температуры и режимов работы ■ регулировка температуры воды по датчику температуры емкостного водонагревателя ■ интегрированная система диагностики, кокпит энергии и другие функции ■ возможность обмена данными через LON-BUS  <p>Для отопительных контуров со смесителем необходим модуль расширения для 2-го и 3-го отопительного контура (электронная плата для установки в контроллер) Модуль расширения для 2-го и 3-го отопительного контура № заказа 7164403 479,— евро MG W Для каждого отопительного контура со смесителем требуется модуль расширения. Комплект привода смесителя № заказа 7441998 374,— евро MG W Для информационного обмена необходим телекоммуникационный модуль LON Телекоммуникационный модуль LON № заказа Z003394 307,— евро MG W</p>

Комплект поставки:

- Котловой блок с теплоизоляцией
- Контроллер котлового контура,
- Дверь котла с плитой горелки
- Контрфланцы с болтами и уплотнениями
- Приспособление для чистки
- Патрубок подключения для предохранительных устройств – дополнительной проставки подающей магистрали не требуется

Указание!

- Допустимая максимальная температура подачи примерно на 15 К (кельвинов) ниже температуры срабатывания защитного ограничителя температуры.
- Условия эксплуатации содержатся в техническом паспорте.
- Указания по гидравлической обвязке см. в инструкции по проектированию.

VITOPLEX 200

Однокотловая установка

21.2

Варианты горелок	Номинальная тепловая мощность (кВт)						№ заказа евро
	700	900	1100	1300	1600	1950	
Водогрейный котел с дверцей котла для монтажа подходящей горелки	SX2AD16 17.090,-	SX2AD17 19.621,-	SX2AD18 21.178,-	SX2AD19 25.335,-	SX2AD20 29.255,-	SX2AD21 32.395,-	№ заказа евро
Водогрейный котел с дверцей котла для монтажа подходящей горелки	SX2AD24 17.924,-	SX2AD25 20.455,-	SX2AD26 22.012,-	SX2AD27 26.169,-	SX2AD28 30.089,-	SX2AD29 33.229,-	№ заказа евро

Технич. данные

Длина	2280	2580	2530	2750	3175	3175	мм
Ширина	1460	1460	1555	1555	1660	1660	мм
Высота	1690	1690	1920	1920	2140	2140	мм
Масса	1725	1985	2255	2485	3180	3760	кг
Подключение системы удаления продуктов сгорания	300	300	350	350	400	400	Ø мм

Указание!

Для монтажа горелки, присоединительные размеры которой не соответствуют присоединительным размерам на котле (см. технический паспорт), необходимо использовать входящую в комплект поставки плиту горелки (без выполненных отверстий).

VITOPLEX 200

Многокотловая установка

21.2

Отопительная установка

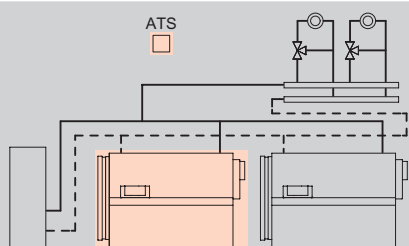

- Макс. 8 водогрейных котлов

Контроллер

Vitotronic 300

Тип CM1E, для режима погодозависимой теплогенерации

Vitoplex 200 с базовым оснащением для многокотловых установок

- интегрированная функция управления каскадом до 8 котлов
- управление максимум 2-мя отопительными контурами со смесителем
- отдельная настройка временных программ, кривых отопления, заданных значений температуры и режимов работы
- регулировка температуры воды по датчику температуры емкостного водонагревателя
- коммуникация через шину LON (телекоммуникационный модуль LON встроен в Vitotronic 300)
- интегрированная система диагностики, кокпит энергии и другие функции



Для окончательной нагрузки системной шины системы необходимо одновременно заказать оконечное сопротивление:

Оконечное сопротивление (2 шт.)

№ заказа 7143497 **9,10 MG W**

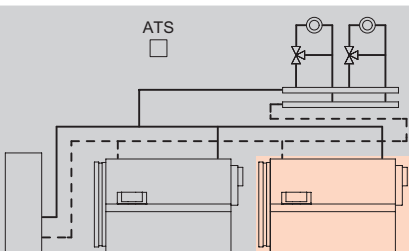

- Макс. 8 водогрейных котлов

Vitotronic 100

Тип CC1E, для режима погодозависимой теплогенерации

Для соединения с Vitotronic 300 многокотловой установки

- для каждого последующего водогрейного котла многокотловой установки
- для двухступенчатой или модулируемой горелки
- с кокпитом энергии
- коммуникация через шину LON



Телекоммуникационный модуль LON следует заказывать вместе с водогрейным котлом.

Телекоммуникационный модуль LON с соединительным кабелем

№ заказа Z003394

307,- евро MG W

Комплект поставки:

- Котловой блок с теплоизоляцией
- Контроллер котлового контура
- Контрфланцы с болтами и уплотнениями
- Приспособление для чистки
- Патрубок подключения для предохранительных устройств – дополнительной проставки подающей магистрали не требуется

Указание!

- Допустимая максимальная температура подачи примерно на 15 К (кельвинов) ниже температуры срабатывания защитного ограничителя температуры.
- Условия эксплуатации содержатся в техническом паспорте.
- Указания по гидравлической обвязке см. в инструкции по проектированию.

VITOPLEX 200

Многокотловая установка

21.2

Варианты горелок	Номинальная тепловая мощность (кВт)						MG W
	700	900	1100	1300	1600	1950	
Водогрейный котел с дверцей котла для монтажа подходящей горелки	SX2AD32 20.039,-	SX2AD33 22.570,-	SX2AD34 24.127,-	SX2AD35 28.284,-	SX2AD36 32.204,-	SX2AD37 35.344,-	№ заказа евро
Водогрейный котел с дверцей котла для монтажа подходящей горелки	SX2AD16 17.090,-	SX2AD17 19.621,-	SX2AD18 21.178,-	SX2AD19 25.335,-	SX2AD20 29.255,-	SX2AD21 32.395,-	№ заказа евро
Технич. данные							
Длина	2280	2580	2530	2750	3175	3175	мм
Ширина	1460	1460	1555	1555	1660	1660	мм
Высота	1690	1690	1920	1920	2140	2140	мм
Масса	1725	1985	2255	2485	3180	3760	кг
Подключение системы удаления продуктов сгорания	300	300	350	350	400	400	Ø мм

Указание!

Для монтажа горелки, присоединительные размеры которой не соответствуют присоединительным размерам на котле (см. технический паспорт), необходимо использовать входящую в комплект поставки плиту горелки (без выполненных отверстий).

VITOPLEX 200

Компоненты,

21.2

Отдельные компоненты								
Контроллеры Номинальная тепловая мощность водогрейного котла (кВт)		700	900	1100	1300	1600	1950	MG W
Vitotronic 100, тип CC1E		Z015490 895,-						№ заказа евро
Vitotronic 200, тип CO1E		Z015491 1.639,-						№ заказа евро
Vitotronic 300, тип CM1E В отопительной установке (с водогрейными котлами в количестве до 8) один из водогрейных котлов должен быть оборудован контроллером Vitotronic 300, а остальные – контроллером Vitotronic 100.		Z015492 3.011,-						№ заказа евро
Коммуникационная техника		700	900	1100	1300	1600	1950	MG W
Телекоммуникационный модуль LON с соединительным кабелем (длина 7 м), требуется по одному для каждого Vitotronic 100 для информационного обмена с Vitotronic 300.		Z003394 307,-						№ заказа евро

VITOPLEX 200

Вентиляторные горелки
фирмы Weishaupt
700 до 1950 кВт

21.2

Газовая вентиляторная горелка Номинальная тепловая мощность водогрейного котла (кВт)	700	900	1100	1300	1600	1950	№ заказа евро
	Газовая горелка Weishaupt, Тип WM-G10/3-A, исп. ZM ■ природный газ LL ■ регулятор давления газа R3/4" давление подключения газа 220 - 300 мбар	7740122 10.258,-			-		
Газовая горелка Weishaupt, Тип WM-G10/4-A, исп. ZM ■ природный газ LL ■ регулятор давления газа R1" давление подключения газа 150 - 300 мбар	-	7740125 10.667,-			-		
Газовая горелка Weishaupt, Тип WM-G20/2-A, исп. ZM ■ природный газ LL ■ регулятор давления газа R1" давление подключения газа 205 - 300 мбар			7740126 13.063,-			-	
Газовая горелка Weishaupt, Тип WM-G20/2-A, исп. ZM ■ природный газ LL ■ регулятор давления газа R1 1/2" давление подключения газа 160 - 300 мбар				7740128 14.476,-		-	
Газовая горелка Weishaupt, Тип WM-G30/1-A, исп. ZM ■ природный газ LL ■ регулятор давления газа R2" давление подключения газа 90 - 300 мбар						7740132 25.086,-	

VITOPLEX 200

Вентиляторные горелки
фирмы Weishaupt
700 до 1950 кВт

21.2

Горелка комбинированная	Номинальная тепловая мощность водогрейного котла (кВт)						№ заказа евро
	700	900	1100	1300	1600	1950	
Горелка комбинированная Тип WM-GL10/3-A, исп. ZM-T давление подключения газа	7740151 17.038,- 220 - 300			-			мБар
Горелка комбинированная Тип WM-GL10/4-A, исп. ZM-T давление подключения газа	-	7740153 17.921,- 150 - 300			-		мБар
Горелка комбинированная Тип WM-GL20/2-A, исп. ZM-T давление подключения газа	-		7740155 19.593,- 210 - 300	7740157 21.004,- 110 - 300		-	мБар
Горелка комбинированная Тип WM-GL20/3-A, исп. ZM-T давление подключения газа		-			7740158 22.284,- 160 - 300	-	мБар
Горелка комбинированная Тип WM-GL30/1-A, исп. ZM-T давление подключения газа			-			7740160 29.983,- 90 - 300	мБар

VITOPLEX 200

Вентиляторные горелки
фирмы ELCO
700 до 1950 кВт

21.2

Газовая вентиляторная горелка	Номинальная тепловая мощность водогрейного котла (кВт)						MG V
	700	900	1100	1300	1600	1950	
Газовая горелка Elco, Vectron VG5.950 DP R, KN давление подключения газа 20 - 100 мбар	ZK03317 5.030,-			-			№ заказа евро
Газовая горелка Elco, Vectron VG5.950 DP R, KN давление подключения газа 155 - 300 мбар	ZK03318 4.632,-			-			№ заказа евро
Газовая горелка Elco, Vectron VG5.950 M R, KN давление подключения газа 20 - 50 мбар	ZK03319 6.036,-			-			№ заказа евро
Газовая горелка Elco, Vectron VG5.950 M R, KN давление подключения газа 90 - 300 мбар	ZK03320 5.049,-			-			№ заказа евро
Газовая горелка Elco, Vectron VG5.1200 DP R, KN давление подключения газа 30 - 50 мбар	-	ZK03321 6.758,-			-		№ заказа евро
Газовая горелка Elco, Vectron VG5.1200 DP R, KN давление подключения газа 145 - 300 мбар	-	ZK03322 5.191,-			-		№ заказа евро
Газовая горелка Elco, Vectron VG5.1200 M R, KN давление подключения газа 30 - 50 мбар	-	ZK03323 6.672,-			-		№ заказа евро
Газовая горелка Elco, Vectron VG5.1200 M R, KN давление подключения газа 140 - 300 мбар	-	ZK03324 5.685,-			-		№ заказа евро
Газовая горелка Elco, Vectron VG6.1600 DP R, KN давление подключения газа 30 - 50 мбар			ZK03325 7.542,-			-	№ заказа евро
Газовая горелка Elco, Vectron VG6.1600 DP R, KN давление подключения газа 100 - 300 мбар			ZK03326 5.969,-			-	№ заказа евро
Газовая горелка Elco, Vectron VG6.1600 M R, KN давление подключения газа 25 - 50 мбар			ZK03327 7.334,-			-	№ заказа евро
Газовая горелка Elco, Vectron VG6.1600 M R, KN давление подключения газа 50 - 300 мбар			ZK03328 6.873,-			-	№ заказа евро
Газовая горелка Elco, Vectron VG6.2100 DP R, KN давление подключения газа 30 - 50 мбар					ZK03329 9.569,-	-	№ заказа евро
Газовая горелка Elco, Vectron VG6.2100 DP R, KN давление подключения газа 165 - 300 мбар					ZK03330 6.465,-	-	№ заказа евро

VITOPLEX 200

Вентиляторные горелки
фирмы ELCO
700 до 1950 кВт

21.2

Газовая вентиляторная горелка Номинальная тепловая мощность водогрейного котла (кВт)							MG V
	700	900	1100	1300	1600	1950	
Газовая горелка Elco, Vectron VG6.2100 M R, KN давление подключения газа 30 - 50 мбар			-		ZK03331 9.801,-	-	№ заказа евро
Газовая горелка Elco, Vectron VG6.2100 M R, KN давление подключения газа 95 - 300 мбар			-		ZK03332 7.666,-	-	№ заказа евро
Газовая горелка Elco, Vectron EK-EV06.2400 G-E, KN давление подключения газа 30 - 50 мбар				-		ZK03333 13.192,-	№ заказа евро
Газовая горелка Elco, Vectron EK-EV06.2400 G-E, KN давление подключения газа 140 - 300 мбар				-		ZK03334 11.200,-	№ заказа евро

VITOPLEX 200

Вентиляторные горелки
фирмы ELCO
700 до 1950 кВт

21.2

Горелка комбинированная Номинальная тепловая мощность водогрейного котла (кВт)	700	900	1100	1300	1600	1950	MG V № заказа евро
	Горелка комбинированная Elco Vectron VGL5.1000 M, KN давление подключения газа 25 - 80 мбар	ZK03347 9.707,-				-	
Горелка комбинированная Elco Vectron VGL5.1000 M, KN давление подключения газа 80 - 300 мбар	ZK03348 7.905,-				-		№ заказа евро
Горелка комбинированная Elco Vectron VGL6.1600 M, KN давление подключения газа 19 - 53 мбар	-		ZK03349 12.125,-			-	№ заказа евро
Горелка комбинированная Elco Vectron VGL6.1600 M, KN давление подключения газа 32 - 360 мбар	-		ZK03350 10.369,-			-	№ заказа евро
Горелка комбинированная Elco Vectron VGL6.2100 M, KN давление подключения газа 33 - 75 мбар					ZK03351 14.553,-	-	№ заказа евро
Горелка комбинированная Elco Vectron VGL6.2100 M, KN давление подключения газа 76 - 360 мбар					ZK03352 11.077,-	-	№ заказа евро
Горелка комбинированная Elco EK-EV 06.2400 GL-EZ3, KN давление подключения газа 36 - 50 мбар						ZK03353 18.305,-	
Горелка комбинированная Elco EK-EV 06.2400 GL-EZ3, KN давление подключения газа 145 - 300 мбар						ZK03354 16.313,-	

VITOPLEX 200

Принадлежности для водогрейного котла

21.2





Принадлежности							
Водогрейный котел							MG V
	700	900	1100	1300	1600	1950	
Номинальная тепловая мощность водогрейного котла (кВт)							
Патрубок аварийной линии на водогрейном котле	DN 50	DN 50	DN 65	DN 65	DN 65	DN 65	PN 16
Мембранный предохранительный клапан (без болтов и уплотнения) Давление срабатывания 3 бар	DN 50 DN 80 9548183 986,—				DN 65 DN 100 9548184 1.686,—		подключе- ние отвод № заказа евро
Мембранный предохранительный клапан (без болтов и уплотнения) Давление срабатывания 4 бар	DN 50 DN 80 9548193 986,—				DN 65 DN 100 9548194 1.686,—		подключе- ние отвод № заказа евро
Мембранный предохранительный клапан (без болтов и уплотнения) Давление срабатывания 6 бар	DN 50 DN 80 9548203 986,—				DN 65 DN 100 9548204 1.686,—		подключе- ние отвод № заказа евро



Принадлежности							
Водогрейный котел Номинальная тепловая мощность водогрейного котла (кВт)							
	700	900	1100	1300	1600	1950	MG W
1 комплект звукопоглощающих подкладок котла	7196318 537,-	7196320 588,-	7196321 742,-		7196322 775,-	7196324 789,-	№ заказа евро
Теплообменник уходящих газов/воды Для использования теплоты конденсации. ► См. регистр 23.							
Ограничитель максимального давления, 0,5 - 6 бар <i>В многокотловых установках требуется для каждого водогрейного котла.</i>							№ заказа евро
			7438025 455,-				
Ограничитель минимального давления, 0 - 6 бар <i>Необходим для каждого водогрейного котла в качестве устройства контроля заполненности котлового блока водой (EN 12828).</i>							№ заказа евро
			7438030 321,-				
Арматурный стержень с манометром (3 свободных подключения) Для монтажа ограничителя максимального давления и дополнительным патрубком для подключения дополнительного защитного ограничителя давления.							№ заказа евро
			7425839 340,-				
Комплект для замены сепаратора паровой/жидкой фазы ■ защитный ограничитель температуры ■ погружная гильза G ½, длина 150 мм. ■ защитный ограничитель давления (ограничитель максимального давления 0,5 - 6 бар)							№ заказа евро
			Z009429 604,-				
Смесители Номинальная тепловая мощность водогрейного котла (кВт)							
	700	900	1100	1300	1600	1950	
Смесители отопительных контуров и специальные смесители для систем внутриспольного отопления ► Исполнения, № заказа и цены см. в регистре 18.							
Прочее Номинальная тепловая мощность водогрейного котла (кВт)							
	700	900	1100	1300	1600	1950	MG N
Коробка для сервисной документации Коробка для хранения папки сервисной документации. Для крепления на котле или на стене. Цвет серебристый.							№ заказа евро
			7334502 9,60				

VITOPLEX 200

Принадлежности для контроллеров (однокотловые установки)

21.2

Принадлежности	Варианты контроллеров		
	<div style="display: flex; justify-content: space-around;"> <div style="border: 1px solid black; padding: 5px; transform: rotate(-45deg);">Vototronic 100 тип CC1E</div> <div style="border: 1px solid black; padding: 5px; transform: rotate(-45deg);">Vototronic 200 тип CO1E</div> </div>		
Устройства дистанционного управления			MG W
<p>Vitotrol 200A (абонент шины KM-BUS) Настройка для одного отопительного контура:</p> <ul style="list-style-type: none"> ■ Заданное значение температуры помещения и режим работы ■ Режим вечеринки и экономный режим ■ Дисплей для индикации значений наружной температуры и температуры помещения, а также режимов работы ■ Датчик температуры помещения для управления по температуре помещения (только для одного отопительного контура со смесителем) <p>Если Vitotrol 200A используется для управления по температуре помещения, то устройство должно быть размещено в основном жилом помещении (типовом жилом помещении).</p> 	-	Z008341 148,-	№ заказа евро
<p>Vitotrol 300A (абонент шины KM-BUS) Настройки для одного, двух или трех отопительных контуров:</p> <ul style="list-style-type: none"> ■ Заданное значение температуры помещения и пониженное заданное значение температуры помещения, температура воды в контуре ГВС, режимы работы и программа отпуска, а также режим вечеринки и экономный режим. ■ Временная программа для отопительных контуров, емкостного водонагревателя и циркуляционного насоса ГВС. ■ Дисплей с подсветкой для индикации значений наружной температуры, температуры помещения, режимов работы и текстовых сообщений. ■ Датчик температуры помещения для управления по температуре помещения (только для одного отопительного контура со смесителем) <p>Если Vitotrol 300A используется для управления по температуре помещения, то устройство должно быть размещено в основном жилом помещении (типовом жилом помещении). Необходимо заказать датчик температуры помещения, № заказа 7438537, если Vitotrol 300A не может быть размещен в подходящем месте для измерения температуры помещения.</p> 	-	Z008342 278,-	№ заказа евро
Датчики			MG W
<p>Датчик температуры помещения (NTC 10 кОм, в дополнение к Vitotrol 300A) Используется, если не удается установить Vitotrol 300A в подходящем месте для измерения температуры помещения.</p> 	-	7438537 81,-	№ заказа евро
<p>Накладной датчик температуры (NTC 10 кОм)</p> <ul style="list-style-type: none"> ■ Для измерения температуры на поверхности трубы. ■ С соединительным кабелем (длина 5,8 м) и штекером. 	7426463	77,-	№ заказа евро
<p>Погружной датчик температуры (NTC 10 кОм)</p> <ul style="list-style-type: none"> ■ Для измерения температуры в погружной гильзе. ■ С соединительным кабелем (длина 5,8 м) и штекером. 	7544848	90,-	№ заказа евро
<p>Погружная гильза Длина G1/2 x 100 мм, с зажимной скобой.</p>	7816035	28,-	№ заказа евро
<p>Погружная гильза Длина G1/2 x 150 мм, с зажимной скобой.</p>	7817326	28,-	№ заказа евро

Принадлежности	Варианты контроллеров			
	Vitotronic 100 тип CC1E			
	Vitotronic 200 тип CO1E			
Датчики				MG W
Погружная гильза из нержавеющей стали R ½, длина 200 мм. Входит в комплект поставки емкостных водонагревателей Viessmann.	7819693			№ заказа евро
	56,—			
Датчик температуры уходящих газов (NTC 20 кОм)  <ul style="list-style-type: none"> ■ Для индикации и контроля предельных значений. ■ С соединительным кабелем (длина 3,5 м) и штекером. 	7452531			№ заказа евро
	156,—			
Модуль расширения контроллера отопительного контура				MG W
Расширение для 2-го и 3-го отопительного контура Электронная плата для установки в Vitotronic Для управления двумя отопительными контурами со смесителем. <ul style="list-style-type: none"> ■ С подключениями для электроприводов смесителей, датчиков температуры подачи (NTC 10 кОм) и насосов отопительного контура. ■ Штекер для моторов смесителей и насосов для каждого отопительного контура.. 	—	7164403		№ заказа евро
		479,—		
Комплектующие управления отопительным контуром				MG W
Комплект привода смесителя Для одного отопительного контура со смесителем, с кабелями и штекерами. <ul style="list-style-type: none"> ■ Электропривод смесителя с соединительным кабелем (длина 4,0 м) для смесителей Viessmann DN 20 - 50, R ½ - 1¼ (кроме фланцевых смесителей) и штекером. ■ Датчик температуры подающей магистрали в виде накладного датчика (NTC 10 кОм), с соединительным кабелем (длина 5,8 м) и штекером. ■ Штекер для насоса отопительного контура. 	—	7441998		№ заказа евро
		374,—		
Электропривод смесителя для фланцевого смесителя Кабельные соединения с контроллером выполняет зазчик. Для смесителей Viessmann DN 40 - 100. ► См. регистр 18.				
Погружной терморегулятор Термостатный ограничитель максимальной температуры для системы внутрипольного отопления. <ul style="list-style-type: none"> ■ С соединительным кабелем (длина 4,2 м) и штекером. ■ С погружной гильзой R ½ x 200 мм из нержавеющей стали. 	—	7151728		№ заказа евро
		202,—		
Накладной терморегулятор Термостатный ограничитель максимальной температуры для системы внутрипольного отопления. С соединительным кабелем (длина 4,2 м) и штекером.	—	7151729		№ заказа евро
		159,—		

► Информацию о управлении дополнительными отопительными контурами и соединениях Vitotronic водогрейного котла с контроллером отопительного контура см. в регистре 18.

VITOPLEX 200

Принадлежности для контроллеров (однокотловые установки)

21.2

Принадлежности	Варианты контроллеров		
	<div style="display: flex; justify-content: space-around;"> <div style="border: 1px solid black; padding: 5px; transform: rotate(-45deg);">Vitotronic 100 тип CC1E</div> <div style="border: 1px solid black; padding: 5px; transform: rotate(-45deg);">Vitotronic 200 тип CO1E</div> </div>		
Прочее	MG W		
<p>Адаптер для внешних предохранительных устройств (абонент шины KM-BUS) Для подключения 4 дополнительных предохранительных устройств (например, устройство контроля заполненности котлового блока водой, ограничители минимального и максимального давления) (Возможны макс. 2 адаптера для 7 предохранительных устройств.)</p>	<p>7164404 287,-</p>		
<p>Вспомогательный контактор Контактор в компактном корпусе. С 4 размыкающими и 4 замыкающими контактами. С клеммной колодкой для кабеля заземления. Номинальный ток: AC1 16 А, AC3 9 А. Напряжение катушки: 230 В/50 Гц.</p>	<p>7814681 167,-</p>	№ заказа евро	
<p>Ответные штекеры 41 и 90 Для подключения горелки заказчика без ответных штекеров.</p>	<p>7408790 18,-</p>	№ заказа евро	
Расширение функциональных возможностей	MG W		
<p>Модуль расширения EA1 Модуль расширения функциональных возможностей в корпусе для настенного монтажа. С помощью входов и выходов обеспечивается реализация до 5 функций:</p> <p>1 аналоговый вход (0 - 10 В).</p> <ul style="list-style-type: none"> ■ Установка заданного значения температуры котловой воды. <p>3 цифровых входа</p> <ul style="list-style-type: none"> ■ Внешнее переключение режима работы для отопительных контуров 1 - 3 при использовании контроллера для погодозависимой теплогенерации. ■ Внешняя блокировка с общим сигналом неисправности. ■ Внешние сигналы неисправности ■ Кратковременное включение циркуляционного насоса ГВС при использовании контроллера для погодозависимой теплогенерации. <p>1 релейный выход (беспотенциальное реле с переключающим контактом)</p> <ul style="list-style-type: none"> ■ Управление магистральным насосом на тепловой пункт ■ Сигнализирование пониженного режима для одного отопительного контура. 		<p>7452091 205,-</p>	№ заказа евро

Принадлежности	Варианты контроллеров		
	<div style="display: flex; justify-content: space-around;"> <div style="border: 1px solid black; padding: 5px; transform: rotate(-45deg); font-size: small;">Vitotronic 100 тип CC1E</div> <div style="border: 1px solid black; padding: 5px; transform: rotate(-45deg); font-size: small;">Vitotronic 200 тип CO1E</div> </div>		
Телекоммуникационная техника	MG Y		
<p>Vitocom 100, тип LAN1, с телекоммуникационным модулем Для дистанционного управления отопительными установками через Интернет IP-сети (LAN) с использованием DSL-маршрутизатора. Компактное устройство для настенного монтажа.</p>  <ul style="list-style-type: none"> ■ Для управления установкой с помощью Vitodata 100 через сервер Vitodata. Для настройки режимов работы, заданных значений, программы отпуска, временных программ и кривой отопления для всех отопительных контуров одной отопительной установки. ■ Для управления установкой с помощью Vitotrol App через сервер Vitodata. Для настройки режимов работы, заданных значений и временных программ для макс. 3 отопительных контуров одной отопительной установки. <p>Комплект поставки:</p> <ul style="list-style-type: none"> ■ Vitocom 100, тип LAN1, с разъемом LAN. ■ Телекоммуникационный модуль ■ Соединительные кабели для LAN и телекоммуникационного модуля. 	-	Z011224 334,-	№ заказа евро





VITOPLEX 200

Принадлежности для контроллеров (однокотловые установки)

21.2

Принадлежности	Варианты контроллеров		
	Vikotronic 100 тип CC1E	Vikotronic 200 тип CO1E	
Телекоммуникационная техника			MG W
Соединительный кабель LON для обмена данными между контроллерами  <ul style="list-style-type: none"> ■ Длина 7,0 м (возможность удлинения с использованием еще одного кабеля). ■ Со штекерами RJ 45. 	7143495 43,—		№ заказа евро
Муфта LON, RJ 45 Для удлинения соединительного кабеля LON.	7143496 27,—		№ заказа евро
Соединительный штекер LON, RJ 45 Для подключения к кабелю заказчика общей длиной свыше 14 м. 2 шт.	7199251 56,—		№ заказа евро
Соединительная розетка LON, RJ 45 Для прокладки кабеля заказчика (CAT 6) под штукатуркой или в кабельном канале, при прокладке на расстояние свыше 14 метров (соединение розетки LON с контроллером с помощью кабеля LON). 2 шт.	7171784 66,—		№ заказа евро
Оконечное сопротивление Для оконечной нагрузки системной шины на свободных концах должно быть установлено по одному оконечному сопротивлению. 2 шт.	7143497 9,10		№ заказа евро
Телекоммуникационный модуль LON Электронная плата для установки в контроллер для обмена данными в LON.	7172173 264,—		№ заказа евро

► Информацию о телекоммуникационной технике для контроллеров см. в регистре 18 и в инструкции по проектированию коммуникационных систем.

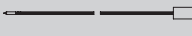
Принадлежности	Варианты контроллеров			MG W
	<div style="display: flex; justify-content: space-around;"> <div style="border: 1px solid black; padding: 5px; transform: rotate(-45deg);">Vitoltronic 100 тип CC1E</div> <div style="border: 1px solid black; padding: 5px; transform: rotate(-45deg);">Vitoltronic 300 тип CM1E</div> </div>			
Устройства дистанционного управления				MG W
<p>Vitotrol 200A (абонент шины KM-BUS) Настройка для одного отопительного контура:</p> <ul style="list-style-type: none"> ■ Заданное значение температуры помещения и режим работы ■ Режим вечеринки и экономный режим ■ Дисплей для индикации значений наружной температуры и температуры помещения, а также режимов работы ■ Датчик температуры помещения для управления по температуре помещения (только для одного отопительного контура со смесителем) <p>Если Vitotrol 200A используется для управления по температуре помещения, то устройство должно быть размещено в основном жилом помещении (типовом жилом помещении).</p> 	-	Z008341 148,-		№ заказа евро
<p>Vitotrol 300A (абонент шины KM-BUS) Настройки для одного, двух или трех отопительных контуров:</p> <ul style="list-style-type: none"> ■ Заданное значение температуры помещения и пониженное заданное значение температуры помещения, температура воды в контуре ГВС, режимы работы и программа отпуска, а также режим вечеринки и экономный режим. ■ Временная программа для отопительных контуров, емкостного водонагревателя и циркуляционного насоса ГВС. ■ Дисплей с подсветкой для индикации значений наружной температуры, температуры помещения, режимов работы и текстовых сообщений. ■ Датчик температуры помещения для управления по температуре помещения (только для одного отопительного контура со смесителем) <p>Если Vitotrol 300A используется для управления по температуре помещения, то устройство должно быть размещено в основном жилом помещении (типовом жилом помещении). Необходимо заказать датчик температуры помещения, № заказа 7438537, если Vitotrol 300A не может быть размещен в подходящем месте для измерения температуры помещения.</p> 	-	Z008342 278,-		№ заказа евро
Датчики				MG W
<p>Датчик температуры помещения (NTC 10 кОм, в дополнение к Vitotrol 300A) Используется, если не удастся установить Vitotrol 300A в подходящем месте для измерения температуры помещения.</p> 	-	7438537 81,-		№ заказа евро
<p>Накладной датчик температуры (NTC 10 кОм) ■ Для измерения температуры на поверхности трубы. ■ С соединительным кабелем (длина 5,8 м) и штекером.</p> 	7426463	77,-		№ заказа евро
<p>Погружной датчик температуры (NTC 10 кОм) ■ Для измерения температуры в погружной гильзе. ■ С соединительным кабелем (длина 5,8 м) и штекером.</p> 	7544848	90,-		№ заказа евро
<p>Погружная гильза Длина G1/2 x 100 мм, с зажимной скобой.</p>	7816035	28,-		№ заказа евро
<p>Погружная гильза Длина G1/2 x 150 мм, с зажимной скобой.</p>	7817326	28,-		№ заказа евро

VITOPLEX 200

Принадлежности для контроллеров (многокотловые установки)

21.2

Принадлежности	Варианты контроллеров			
Датчики				MG W
Датчик температуры уходящих газов (NTC 20 кОм) <ul style="list-style-type: none"> ■ Для индикации и контроля предельных значений. ■ С соединительным кабелем (длина 3,5 м) и штекером. 	7452531 156,-	-		№ заказа евро
Модуль расширения контроллера отопительного контура				MG W
Расширение для 2-го и 3-го отопительного контура Электронная плата для установки в Vitotronic Для управления двумя отопительными контурами со смесителем. <ul style="list-style-type: none"> ■ С подключениями для электроприводов смесителей, датчиков температуры подачи (NTC 10 кОм) и насосов отопительного контура. ■ Штекер для моторов смесителей и насосов для каждого отопительного контура. 	-	комплект поставки		№ заказа евро
Комплектующие управления отопительным контуром				MG W
Комплект привода смесителя Для одного отопительного контура со смесителем, с кабелями и штекерами. <ul style="list-style-type: none"> ■ Электропривод смесителя с соединительным кабелем (длина 4,0 м) для смесителей Viessmann DN 20 - 50, R ½ - 1¼ (кроме фланцевых смесителей) и штекером. ■ Датчик температуры подающей магистрали в виде накладного датчика (NTC 10 кОм), с соединительным кабелем (длина 5,8 м) и штекером. ■ Штекер для насоса отопительного контура. 	-	7441998 374,-		№ заказа евро
Электропривод смесителя для фланцевого смесителя Кабельные соединения с контроллером выполняет заказчик. Для смесителей Viessmann DN 40 - 100. ► См. регистр 18.				
Погружной терморегулятор Термостатный ограничитель максимальной температуры для системы внутриспольного отопления. <ul style="list-style-type: none"> ■ С соединительным кабелем (длина 4,2 м) и штекером. ■ С погружной гильзой R ½ x 200 мм из нержавеющей стали. 	-	7151728 202,-		№ заказа евро
Накладной терморегулятор Термостатный ограничитель максимальной температуры для системы внутриспольного отопления. С соединительным кабелем (длина 4,2 м) и штекером.	-	7151729 159,-		№ заказа евро
Прочее				MG W
Адаптер для внешних предохранительных устройств (абонент шины KM-BUS) Для подключения 4 дополнительных предохранительных устройств (например, устройство контроля заполненности котлового блока водой, ограничители минимального и максимального давления) (Возможны макс. 2 адаптера для 7 предохранительных устройств.)	7164404 287,-	-		№ заказа евро
Вспомогательный контактор Контактор в компактном корпусе. С 4 размыкающими и 4 замыкающими контактами. С клеммной колодкой для кабеля заземления. Номинальный ток: AC1 16 А, AC3 9 А. Напряжение катушки: 230 В/50 Гц.	7814681 167,-			№ заказа евро
Ответные штекеры и Для подключения горелки заказчика без ответных штекеров.	7408790 18,-	-		№ заказа евро

Принадлежности	Варианты контроллеров			
	<div style="display: flex; justify-content: space-around;"> <div style="border: 1px solid black; padding: 2px; transform: rotate(-45deg); font-size: small;">Vitotronic 100 тип CC1E</div> <div style="border: 1px solid black; padding: 2px; transform: rotate(-45deg); font-size: small;">Vitotronic 300 тип CM1E</div> </div>			
Прочее	MG W			
<p>Комплект для монтажа в шкафу управления Для установки панели управления Vitotronic в дверь шкафа управления, при монтаже контроллера Vitotronic в шкафу управления.</p> <ul style="list-style-type: none"> ■ Монтажная рамка для установки панели управления в переднюю дверь шкафа управления. ■ Заглушка для установки в контроллер. ■ Соединительный кабель (длина 5 м). ■ Угловой штекер для соединительного кабеля. 	-	7452236 119,-		№ заказа евро
Расширение функциональных возможностей	MG W			
<p>Модуль расширения EA1 Модуль расширения функциональных возможностей в корпусе для настенного монтажа. С помощью входов и выходов обеспечивается реализация до 5 функций:</p> <p>1 аналоговый вход (0 - 10 В).</p> <ul style="list-style-type: none"> ■ Установка заданного значения температуры котловой воды. <p>3 цифровых входа</p> <ul style="list-style-type: none"> ■ Внешнее переключение режима работы для отопительных контуров 1 - 3 при использовании контроллера для погодозависимой теплогенерации. ■ Внешняя блокировка с общим сигналом неисправности. ■ Внешние сигналы неисправности ■ Кратковременное включение циркуляционного насоса ГВС при использовании контроллера для погодозависимой теплогенерации. <p>1 релейный выход (беспотенциальное реле с переключающим контактом)</p> <ul style="list-style-type: none"> ■ Управление магистральным насосом на тепловой пункт ■ Сигналирование пониженного режима для одного отопительного контура. 	-	7452091 205,-		№ заказа евро



► Информацию о телекоммуникационной технике см. в регистре 18 и в инструкции по проектированию коммуникационных систем.

VITOPLEX 200

Принадлежности для контроллеров (многокотловые установки)

21.2

Принадлежности	Варианты контроллеров		
	Vitoltronic 100 тип CC1E	Vitoltronic 300 тип CM1E	
Телекоммуникационная техника			MG W
Соединительный кабель LON для обмена данными между контроллерами  <ul style="list-style-type: none"> ■ Длина 7,0 м (возможность удлинения с использованием еще одного кабеля). ■ Со штекерами RJ 45. 	7143495 43,—		№ заказа евро
Муфта LON, RJ 45 Для удлинения соединительного кабеля LON.	7143496 27,—		№ заказа евро
Соединительный штекер LON, RJ 45 Для подключения к кабелю заказчика общей длиной свыше 14 м. 2 шт.	7199251 56,—		№ заказа евро
Соединительная розетка LON, RJ 45 Для прокладки кабеля заказчика (CAT 6) под штукатуркой или в кабельном канале, при прокладке на расстоянии свыше 14 метров (соединение розетки LON с контроллером с помощью кабеля LON). 2 шт.	7171784 66,—		№ заказа евро
Оконечное сопротивление (2 шт.) Для оконечной нагрузки системной шины на свободных концах должно быть установлено по одному оконечному сопротивлению. Входят в комплект поставки.			

Низкотемпературный водогрейный котел, работающий на жидком или газообразном топливе
Номинальная тепловая мощность 90 - 500 кВт

**Vitoplex 300**

Тип ТХ3А

Низкотемпературный водогрейный котел, работающий на жидком или газообразном топливе

Трехходовой котел с многослойными конвективными теплообменными поверхностями

Для режима работы с переменной температурой котловой воды.

Допустимое рабочее давление 4 бар





Допустимая температура подачи 115 °С

- Многослойные конвективные теплообменные поверхности обеспечивают высокую эксплуатационную надежность и длительный срок службы.
- Нормативный КПД при работе на жидком топливе: 90 % (H_g)/96 % (H_i).
- Опциональный теплообменник уходящих газов/воды из нержавеющей стали обеспечивает высокий КПД благодаря использованию теплоты конденсации.
- Трехходовой котел с низкой теплonaпряженностью камеры сгорания гарантирует низкий уровень выбросов вредных веществ при сгорании топлива.
- Интегрированная пусковая схема "Therm-Control" заменяет подмешивающий насос или комплект повышения температуры обратной магистрали, сокращая необходимое для монтажа время, и уменьшает затраты.
- Для котлов мощностью до 300 кВт устройство контроля заполнения котлового блока водой не требуется.
- Простой в использовании контроллер Vitotronic с графической и текстовой индикацией.
- Экономичная и надежная эксплуатация отопительной установки благодаря использованию цифрового контроллера Vitotronic с коммуникационными возможностями. Стандартизированная телекоммуникационная шина LON-BUS позволяет полностью интегрировать контроллер в домовые системы диспетчерского управления.

VITOPLEX 300

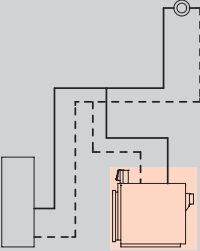
Однокотловая установка

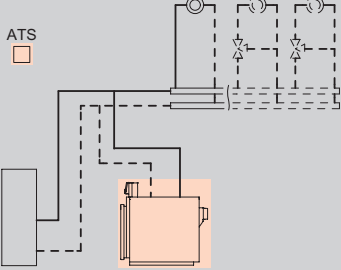
21.3

Отопительная установка	Контроллер	
 <ul style="list-style-type: none"> ■ Однокотловая установка для режима эксплуатации с постоянной температурой теплоносителя 	<p>Vitotronic 100 Тип CC1E, для режима с постоянной температурой подачи</p> <ul style="list-style-type: none"> ■ для двухступенчатой или модулируемой горелки ■ с регулировкой температуры емкостного водонагревателя ■ с коппитом энергии <p>При использовании в однокотловых установках необходимо отдельно заказать датчик температуры емкостного водонагревателя. Погружной датчик температуры (NTC 10 кОм) № заказа 7544848 90,- евро MG W</p>	
 <ul style="list-style-type: none"> ■ Однокотловая установка для режима эксплуатации с переменной температурой теплоносителя ■ Однокотловая установка и 1 или 2 отопительных контура со смесителем 	<p>Vitotronic 200 Тип CO1E, для режима погодозависимой теплогенерации</p> <p>Для управления макс. двумя отопительными контурами со смесителем.</p> <ul style="list-style-type: none"> ■ погодозависимое цифровое программное управление котловым и отопительными контурами ■ цифровой таймер с суточными и недельными режимами работы ■ для двухступенчатой или модулируемой горелки ■ раздельная настройка временных программ, кривых отопления, заданных значений температуры и режимов работы ■ регулировка температуры воды по датчику температуры емкостного водонагревателя ■ интегрированная система диагностики, коппит энергии и другие функции ■ возможность обмена данными через LON-BUS <p>Для отопительных контуров со смесителем необходим модуль расширения для 2-го и 3-го отопительного контура (электронная плата для установки в контроллер) Модуль расширения для 2-го и 3-го отопительного контура № заказа 7164403 479,- евро MG W Для каждого отопительного контура со смесителем требуется модуль расширения. Комплект привода смесителя № заказа 7441998 374,- евро MG W Для информационного обмена необходим телекоммуникационный модуль LON Телекоммуникационный модуль LON с соединительным кабелем № заказа Z003394 307,- евро MG W</p>	

Комплект поставки:

- Котловой блок с теплоизоляцией
- Контроллер котлового контура
- Дверь котла с плитой горелки
- Контрфланцы с болтами и уплотнениями
- Приспособление для чистки
- Патрубок подключения для предохранительных устройств – дополнительной проставки подающей магистрали не требуется

Указание!

- Допустимая максимальная температура подачи примерно на 15 К (кельвинов) ниже температуры срабатывания защитного ограничителя температуры.
- Условия эксплуатации содержатся в техническом паспорте.
- Указания по гидравлической обвязке см. в инструкции по проектированию.

VITOPLEX 300

Однокотловая установка

21.3

Варианты горелок Наименование горелки	Номинальная тепловая мощность (кВт)								MG W
	90	115	140	180	235	300	405	500	
Водогрейный котел с дверцей котла для монтажа подходящей горелки	TX3A931 6.633,-	TX3A932 7.443,-	TX3A933 8.178,-	TX3A934 9.166,-	TX3A935 10.401,-	TX3A936 12.279,-	TX3A907 14.799,-	TX3A908 17.633,-	№ заказа евро
Водогрейный котел с дверцей котла для монтажа подходящей горелки	TX3A937 7.467,-	TX3A938 8.277,-	TX3A939 9.012,-	TX3A940 10.000,-	TX3A941 11.235,-	TX3A942 13.113,-	TX3A915 15.633,-	TX3A916 18.467,-	№ заказа евро

Технич. данные									
Длина	1285	1485	1470	1665	1905	1905	1935	2070	мм
Ширина	755	755	825	825	905	905	1040	1040	мм
Высота	1315	1315	1350	1350	1460	1460	1625	1625	мм
Масса	395	440	510	540	710	802	1075	1295	кг
Подключение системы удаления продуктов сгорания	180	180	200	200	200	200	250	250	Ø мм





Указание!

Для котлов мощностью от 140 кВт для монтажа горелки, присоединительные размеры которой не соответствуют присоединительным размерам на котле (см. технический паспорт), необходимо использовать входящую в комплект поставки плиту горелки (без выполненных отверстий).

VITOPLEX 300

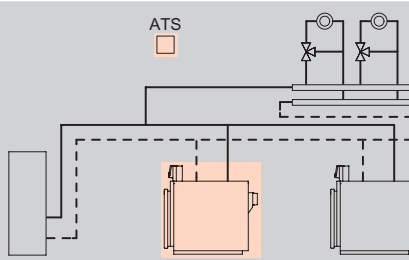
Многокотловая установка

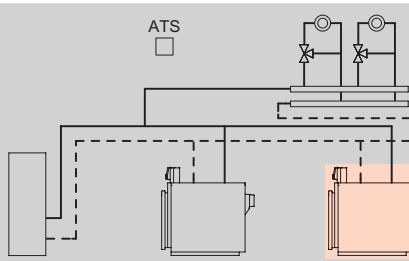
21.3

Отопительная установка	Контроллер
 <p>■ Макс. 8 водогрейных котлов</p>	<p>Vitotronic 300 Тип CM1E, для режима погодозависимой теплогенерации</p> <p>Vitoplex 200 с базовым оснащением для многокотловых установок</p> <p>Интегрированная функция управления каскадом до 8 котлов управление максимум 2-мя отопительными контурами со смесителем</p> <ul style="list-style-type: none"> ■ раздельная настройка временных программ, кривых отопления, заданных значений температуры и режимов работы ■ регулировка температуры воды по датчику температуры емкостного водонагревателя ■ коммуникация через шину LON (телекоммуникационный модуль LON встроен в Vitotronic 300) ■ интегрированная система диагностики, кокпит энергии и другие функции <p>Для окончательной нагрузки системной шины системы необходимо одновременно заказать оконечное сопротивление: Оконечное сопротивление (2 шт.) № заказа 7143497 9,10 MG W</p> 
 <p>■ Макс. 8 водогрейных котлов</p>	<p>Vitotronic 100 Тип CC1E, для режима погодозависимой теплогенерации</p> <p>Для соединения с Vitotronic 300 многокотловой установки</p> <ul style="list-style-type: none"> ■ для каждого последующего водогрейного котла многокотловой установки ■ для двухступенчатой или модулируемой горелки ■ с кокпитом энергии ■ коммуникация через шину LON <p>Телекоммуникационный модуль LON следует заказывать вместе с водогрейным котлом. Телекоммуникационный модуль LON с соединительным кабелем № заказа Z003394 307,- евро MG W</p> 

Комплект поставки:

- Котловой блок с теплоизоляцией
- Контроллер котлового контура
- Дверь котла с плитой горелки или с жидкотопливной или газовой вентиляторной горелкой Vitoflame 100
- Контрфланцы с болтами и уплотнениями
- Приспособление для чистки
- Патрубок подключения для предохранительных устройств – дополнительная проставка подающей магистрали не требуется

Указание!

- Допустимая максимальная температура подачи примерно на 15 К (кельвинов) ниже температуры срабатывания защитного ограничителя температуры.
- Условия эксплуатации содержатся в техническом паспорте.
- Указания по гидравлической обвязке см. в инструкции по проектированию.

VITOPLEX 300

Многокотловая установка

21.3

Варианты горелок Наименование горелки	Номинальная тепловая мощность (кВт)								MG W
	90	115	140	180	235	300	405	500	
Водогрейный котел с дверцей котла для монтажа подходящей горелки	TX3A943 9.582,-	TX3A944 10.392,-	TX3A945 11.127,-	TX3A946 12.115,-	TX3A947 13.350,-	TX3A948 15.228,-	TX3A923 17.748,-	TX3A924 20.582,-	№ заказа евро
Водогрейный котел с дверцей котла для монтажа подходящей горелки	TX3A931 6.633,-	TX3A932 7.443,-	TX3A933 8.178,-	TX3A934 9.166,-	TX3A935 10.401,-	TX3A936 12.279,-	TX3A907 14.799,-	TX3A908 17.633,-	№ заказа евро
Технич. данные									
Длина	1285	1485	1470	1665	1905	1905	1935	2070	мм
Ширина	755	755	825	825	905	905	1040	1040	мм
Высота	1315	1315	1350	1350	1460	1460	1625	1625	мм
Масса	395	440	510	540	710	802	1075	1295	кг
Подключение системы удаления продуктов сгорания	180	180	200	200	200	200	250	250	Ø мм

Указание!

Для монтажа горелки, присоединительные размеры которой не соответствуют присоединительным размерам на котле (см. технический паспорт), необходимо использовать входящую в комплект поставки плиту горелки (без выполненных отверстий).

VITOPLEX 300

Вентиляторные горелки
фирмы Weishaupt
90 до 500 кВт

21.3

Газовая вентиляторная горелка Номинальная тепловая мощность водогрейного котла (кВт)									MG V	
	90	115	140	180	235	300	405	500		
Газовая горелка Weishaupt, Тип WG 10 N/1-D, исп. Z-LN ■ природный газ LL ■ газовая арматура 3/4" давление подключения газа 15 - 150 мбар	7740116 3.415,-					-				№ заказа евро
Газовая горелка Weishaupt, Тип WG 20 N/1-C, исп. Z-LN ■ природный газ LL ■ газовая арматура R1" давление подключения газа 20 - 150 мбар	-	7740117 4.050,-				-				№ заказа евро
Газовая горелка Weishaupt, Тип WG 30 N/1-C, исп. ZM-LN ■ природный газ LL ■ газовая арматура R1" давление подключения газа 20 - 150 мбар		-		7740119 5.336,-			-			№ заказа евро
Газовая горелка Weishaupt, Тип WG 40 N/1-A, исп. ZM-LN ■ природный газ LL ■ газовая арматура R1" давление подключения газа 30 - 150 мбар			-			7740120 5.977,-		-		№ заказа евро
Газовая горелка Weishaupt, Тип WM-G 10/3-A, исп. ZM ■ природный газ LL ■ регулятор давления газа R 3/4" давление подключения газа 220 - 300 мбар				-				7740122 10.258,-		№ заказа евро

VITOPLEX 300

Вентиляторные горелки
фирмы Weishaupt
90 до 500 кВт

21.3

Горелка комбинированная Номинальная тепловая мощность водогрейного котла (кВт)									MG V
	90	115	140	180	235	300	405	500	
Горелка комбинированная Тип WGL 30 N/1-C, исп. ZM давление подключения газа	7740134 9.910,-	7740135 9.947,-	7740137 9.947,-	7740138 9.947,-	7740142 9.945,-	-			№ заказа евро мбар
Горелка комбинированная Тип WGL 40 N/1-A, исп. ZM давление подключения газа	-					7740145 10.609,-	7740147 10.611,-	-	№ заказа евро мбар
Горелка комбинированная Тип WM-GL10/3-A, исп. ZM-T давление подключения газа	-							7740151 17.038,-	№ заказа евро мбар

VITOPLEX 300

Принадлежности для водогрейного котла

21.3

Принадлежности									
Водогрейный котел Номинальная тепловая мощность водогрейного котла (кВт)	90	115	140	180	235	300	405	500	№ заказа евро
	Звукопоглощающие регулируемые опоры (4 шт.)	7205721 54,-							
1 комплект звукопоглощающих подкладок котла	7196319 686,-		7196317 472,-		7196317 472,-		-		№ заказа евро
1 комплект звукопоглощающих подкладок котла	-							7196318 537,-	№ заказа евро
Теплообменник уходящих газов/воды Для использования теплоты конденсации. ► См. регистр 23.									
Ограничитель максимального давления, 0,5 - 6 бар <i>В многокотловых установках требуется для каждого водогрейного котла.</i>	-						7438025 455,-		№ заказа евро
Ограничитель минимального давления, 0 - 6 бар <i>Необходим для каждого водогрейного котла в качестве устройства контроля заполненности котлового блока водой (EN 12828).</i>	-						7438030 321,-		№ заказа евро
Арматурный стержень с манометром (3 свободных подключения) Для монтажа ограничителя максимального давления и дополнительным патрубком для подключения дополнительного защитного ограничителя давления.	-						7425839 340,-		№ заказа евро
Комплект для замены сепаратора паровой/жидкой фазы ■ защитный ограничитель температуры ■ погружная гильза G ½, длина 150 мм. ■ защитный ограничитель давления (ограничитель максимального давления 0,5 - 6 бар)	-						Z009429 604,-		№ заказа евро

VITOPLEX 300

Принадлежности для водогрейного котла

21.3

Принадлежности									
Водогрейный котел									
Номинальная тепловая мощность водогрейного котла (кВт)	90	115	140	180	235	300	405	500	MG W
Группа безопасности ■ С предохранительным клапаном (3 бар), манометром и воздухоотводчиком. ■ С теплоизоляцией.	7143783 175,—			—					№ заказа евро
Мембранный предохранительный клапан Давление срабатывания 3 бар	—			G 1¼ G 1½ 9572991 82,—		G 1½ G 2 9572992 177,—		подключение отвод № заказа евро MG V	
Мембранный предохранительный клапан Давление срабатывания 4 бар	G 1¼ G 1½ 7452612 172,—			G 1½ G 2 7437805 379,—		подключение отвод № заказа евро			
Горелка									
Номинальная тепловая мощность водогрейного котла (кВт)	90	115	140	180	235	300	405	500	MG W
Прибор контроля герметичности газового клапана Для монтажа на комбинированную арматуру газовой вентиляторной горелки.	7218864 857,—			—					№ заказа евро

VITOPLEX 300

Принадлежности для водогрейного котла

21.3

Принадлежности									
Прочее Номинальная тепловая мощность водогрейного котла (кВт)	90	115	140	180	235	300	405	500	
	7334502 9,60								
Коробка для сервисной документации Коробка для хранения папки сервисной документации. Для крепления на котле или на стене. Цвет серебристый.									
Отопительный контур									
Насосная группа отопительного контура Divicon									MG W
<ul style="list-style-type: none"> ■ для однокотловых установок мощностью до 300 кВт ■ для 1 - 4 отопительных контуров ■ с теплоизоляцией ■ Насосные группы отопительных контуров с необходимой арматурой подбираются индивидуально. Следующие элементы должны быть заказаны отдельно в требуемом количестве.									
Распределительные гребенки подающей и обратной магистралей Номинальный диаметр DN 65 (патрубок подключения котла).								Z001785 1.520,—	№ заказа евро
<ul style="list-style-type: none"> ■ воздухоотводчик ■ вентиль опорожнения ■ глухие фланцы ■ штуцеры для подключения емкостного водонагревателя 									
Распределительные гребенки подающей и обратной магистралей Номинальный диаметр DN 80 (патрубок подключения котла).								Z001786 1.648,—	№ заказа евро
<ul style="list-style-type: none"> ■ воздухоотводчик ■ вентиль опорожнения ■ глухие фланцы ■ штуцеры для подключения емкостного водонагревателя 									
Настенное крепление Для номинального диаметра DN 65.								7308930 517,—	№ заказа евро
<ul style="list-style-type: none"> ■ консоли ■ фланцы и уплотнения 									
Настенное крепление Для номинального диаметра DN 80.								7308931 533,—	№ заказа евро
<ul style="list-style-type: none"> ■ консоли ■ фланцы и уплотнения 									
Регулируемые опоры Для распределительных гребенок подающей и обратной магистралей, если не используется настенное крепление.								Z000782 106,—	№ заказа евро
Контрфланец DN 65 <ul style="list-style-type: none"> ■ С уплотнением. Необходимы 2 шт., если не заказано настенное крепление.								7813601 30,—	
Контрфланец DN 80 <ul style="list-style-type: none"> ■ С уплотнением. Необходимы 2 шт., если не заказано настенное крепление.								7812136 34,—	№ заказа евро

Отопительный контур																	
Насосная группа отопительного контура Divicon																	
Изготовитель насоса отопительного контура									MG W								
Насосная группа отопительного контура в комплекте: <ul style="list-style-type: none"> ■ соединительные трубы с фланцами ■ энергоэффективный насос (по выбору пр-ва Wilo или Grundfos) ■ по выбору 3-ходовой смеситель ■ шаровые краны ■ обратный клапан ■ термометры 										Wilo	Grundfos	MG W					
Насосная группа отопительного контура со смесителем																	
<ul style="list-style-type: none"> ■ энергоэффективный насос отопительного контура ■ номинальный диаметр DN 25 ■ передаваемая тепловая мощность до 40 кВт 									ZK00319 1.736,-	Z007634 1.695,-	№ заказа евро						
Насосная группа отопительного контура со смесителем																	
<ul style="list-style-type: none"> ■ энергоэффективный насос отопительного контура ■ номинальный диаметр DN 32 ■ передаваемая тепловая мощность до 70 кВт 									ZK00320 1.922,-	Z007635 1.874,-	№ заказа евро						
Насосная группа отопительного контура со смесителем																	
<ul style="list-style-type: none"> ■ энергоэффективный насос отопительного контура ■ номинальный диаметр DN 40 ■ передаваемая тепловая мощность до 140 кВт 									Z002568 3.964,-	-	№ заказа евро						
Насосная группа отопительного контура со смесителем																	
<ul style="list-style-type: none"> ■ энергоэффективный насос отопительного контура ■ номинальный диаметр DN 50 ■ передаваемая тепловая мощность до 170 кВт 									Z002569 4.863,-	-	№ заказа евро						
Насосная группа отопительного контура без смесителя																	
<ul style="list-style-type: none"> ■ энергоэффективный насос отопительного контура ■ номинальный диаметр DN 25 ■ передаваемая тепловая мощность до 40 кВт 									ZK00321 1.544,-	Z007636 1.503,-	№ заказа евро						
Насосная группа отопительного контура без смесителя																	
<ul style="list-style-type: none"> ■ энергоэффективный насос отопительного контура ■ номинальный диаметр DN 32 ■ передаваемая тепловая мощность до 70 кВт 									ZK00322 1.713,-	Z007637 1.665,-	№ заказа евро						
Насосная группа отопительного контура без смесителя																	
<ul style="list-style-type: none"> ■ энергоэффективный насос отопительного контура ■ номинальный диаметр DN 40 ■ передаваемая тепловая мощность до 140 кВт 									Z002570 3.730,-	-	№ заказа евро						
Насосная группа отопительного контура без смесителя																	
<ul style="list-style-type: none"> ■ энергоэффективный насос отопительного контура ■ номинальный диаметр DN 50 ■ передаваемая тепловая мощность до 170 кВт 									Z002571 4.601,-	-	№ заказа евро						
Насосная группа Divicon																	
									MG W								
Контрфланцы DN 50/32 (2 шт.) Необходимы, если не заказываются насосные группы.									90	115	140	180	235	300	405	500	№ заказа евро
									7811468 34,-								

5829862

VITOPLEX 300



Принадлежности для водогрейного котла

21.3

Отопительный контур									
Насосная группа Divicon	90	115	140	180	235	300	405	500	MG W
	Контрфланцы DN 50/40 (2 шт.) Необходимы, если не заказываются насосные группы.								№ заказа евро
				7811469					
				34,-					
Контрфланцы DN 50/50 (2 шт.) Необходимы, если не заказываются насосные группы.									№ заказа евро
					7811470				
				34,-					
Шкаф управления Vitoscontrol для насосной группы отопительного контура Divicon ► по запросу									
					-				
Прочее	90	115	140	180	235	300	405	500	MG W
	Вспомогательный контактор Контактор в компактном корпусе. С 4 размыкающими и 4 замыкающими контактами. С клеммной колодкой для кабеля заземления. Номинальный ток: AC1 16 А, AC3 9 А. Напряжение катушки: 230 В/50 Гц.								№ заказа евро
				7814681					
				167,-					
Смесители	90	115	140	180	235	300	405	500	
	Смесители отопительных контуров и специальные смесители для систем внутрипольного отопления ► Исполнения, № заказа и цены см. в регистре 18.								
				-					

Указание!

При подборе насосной группы отопительного контура Divicon следует учитывать документацию по проектированию.

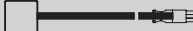
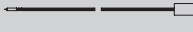

Принадлежности	Варианты контроллеров			MG W
	<div style="display: flex; justify-content: space-around;"> <div style="border: 1px solid black; padding: 5px; transform: rotate(-45deg);">Vitotronic 100 тип CC1E</div> <div style="border: 1px solid black; padding: 5px; transform: rotate(-45deg);">Vitotronic 200 тип CO1E</div> </div>			
Устройства дистанционного управления				MG W
<p>Vitotrol 200A (абонент шины KM-BUS) Настройка для одного отопительного контура:</p> <ul style="list-style-type: none"> ■ Заданное значение температуры помещения и режим работы ■ Режим вечеринки и экономный режим ■ Дисплей для индикации значений наружной температуры и температуры помещения, а также режимов работы ■ Датчик температуры помещения для управления по температуре помещения (только для одного отопительного контура со смесителем) <p>Если Vitotrol 200A используется для управления по температуре помещения, то устройство должно быть размещено в основном жилом помещении (типовом жилом помещении).</p> 	-	Z008341 148,-		№ заказа евро
<p>Vitotrol 300A (абонент шины KM-BUS) Настройки для одного, двух или трех отопительных контуров:</p> <ul style="list-style-type: none"> ■ Заданное значение температуры помещения и пониженное заданное значение температуры помещения, температура воды в контуре ГВС, режимы работы и программа отпуска, а также режим вечеринки и экономный режим. ■ Временная программа для отопительных контуров, емкостного водонагревателя и циркуляционного насоса ГВС. ■ Дисплей с подсветкой для индикации значений наружной температуры, температуры помещения, режимов работы и текстовых сообщений. ■ Датчик температуры помещения для управления по температуре помещения (только для одного отопительного контура со смесителем) <p>Если Vitotrol 300A используется для управления по температуре помещения, то устройство должно быть размещено в основном жилом помещении (типовом жилом помещении). Необходимо заказать датчик температуры помещения, № заказа 7438537, если Vitotrol 300A не может быть размещен в подходящем месте для измерения температуры помещения.</p> 	-	Z008342 278,-		№ заказа евро
Датчики				MG W
<p>Датчик температуры помещения (NTC 10 кОм, в дополнение к Vitotrol 300A) Используется, если не удастся установить Vitotrol 300A в подходящем месте для измерения температуры помещения.</p> 	-	7438537 81,-		№ заказа евро
<p>Накладной датчик температуры (NTC 10 кОм) ■ Для измерения температуры на поверхности трубы. ■ С соединительным кабелем (длина 5,8 м) и штекером.</p> 	7426463	77,-		№ заказа евро
<p>Погружной датчик температуры (NTC 10 кОм) ■ Для измерения температуры в погружной гильзе. ■ С соединительным кабелем (длина 5,8 м) и штекером.</p> 	7544848	90,-		№ заказа евро
<p>Погружная гильза Длина G1/2 x 100 мм, с зажимной скобой.</p>	7816035	28,-		№ заказа евро
<p>Погружная гильза Длина G1/2 x 150 мм, с зажимной скобой.</p>	7817326	28,-		№ заказа евро

5829862

VITOPLEX 300

Принадлежности для контроллеров (однокотловые установки)

21.3

Принадлежности	Варианты контроллеров		
			
Датчики			MG W
Погружная гильза из нержавеющей стали R ½, длина 200 мм. Входит в комплект поставки емкостных водонагревателей Viessmann.	7819693 56,-		№ заказа евро
Датчик температуры уходящих газов (NTC 20 кОм)  ■ Для индикации и контроля предельных значений. ■ С соединительным кабелем (длина 3,5 м) и штекером.	7452531 156,-		№ заказа евро
Модуль расширения контроллера отопительного контура			MG W
Расширение для 2-го и 3-го отопительного контура Электронная плата для установки в Vitotronic Для управления двумя отопительными контурами со смесителем. ■ С подключениями для электроприводов смесителей, датчиков температуры подачи (NTC 10 кОм) и насосов отопительного контура. ■ Штекер для моторов смесителей и насосов для каждого отопительного контура..	- 7164403 479,-		№ заказа евро
Комплекующие управления отопительным контуром			MG W
Комплект привода смесителя Для одного отопительного контура со смесителем, с кабелями и штекерами.  ■ Электропривод смесителя с соединительным кабелем (длина 4,0 м) для смесителей Viessmann DN 20 - 50, R ½ - 1¼ (кроме фланцевых смесителей) и штекером. ■ Датчик температуры подающей магистрали в виде накладного датчика (NTC 10 кОм), с соединительным кабелем (длина 5,8 м) и штекером. ■ Штекер для насоса отопительного контура.	- 7441998 374,-		№ заказа евро
Электропривод смесителя для фланцевого смесителя Кабельные соединения с контроллером выполняет заказчик. Для смесителей Viessmann DN 40 - 100. ► См. регистр 18.			
Погружной терморегулятор Термостатный ограничитель максимальной температуры для системы внутрипольного отопления. ■ С соединительным кабелем (длина 4,2 м) и штекером. ■ С погружной гильзой R ½ x 200 мм из нержавеющей стали.	- 7151728 202,-		№ заказа евро
Накладной терморегулятор Термостатный ограничитель максимальной температуры для системы внутрипольного отопления. С соединительным кабелем (длина 4,2 м) и штекером.	- 7151729 159,-		№ заказа евро
► Информацию о управлении дополнительными отопительными контурами и соединениях Vitotronic водогрейного котла с контроллером отопительного контура см. в регистре 18.			
Прочее			MG W
Адаптер для внешних предохранительных устройств (абонент шины KM-BUS) Для подключения 4 дополнительных предохранительных устройств (например, устройство контроля заполненности котлового блока водой, ограничители минимального и максимального давления) (Возможны макс. 2 адаптера для 7 предохранительных устройств.)	7164404 287,-		№ заказа евро

Принадлежности	Варианты контроллеров	
	<div style="display: flex; justify-content: space-around;"> <div style="border: 1px solid black; padding: 5px; transform: rotate(-45deg); font-size: small;">Vitotronic 100 тип CC1E</div> <div style="border: 1px solid black; padding: 5px; transform: rotate(-45deg); font-size: small;">Vitotronic 200 тип CO1E</div> </div>	
Прочее	MG W	
<p>Вспомогательный контактор Контактор в компактном корпусе. С 4 размыкающими и 4 замыкающими контактами. С клеммной колодкой для кабеля заземления. Номинальный ток: AC1 16 А, AC3 9 А. Напряжение катушки: 230 В/50 Гц.</p>	<p>7814681 167,-</p>	<p>№ заказа евро</p>
<p>Ответные штекеры 41 и 90 Для подключения горелки заказчика без ответных штекеров.</p>	<p>7408790 18,-</p>	<p>№ заказа евро</p>
Расширение функциональных возможностей	MG W	
<p>Модуль расширения EA1 Модуль расширения функциональных возможностей в корпусе для настенного монтажа. С помощью входов и выходов обеспечивается реализация до 5 функций:</p> <p>1 аналоговый вход (0 - 10 В)</p> <ul style="list-style-type: none"> ■ Установка заданного значения температуры котловой воды <p>3 цифровых входа</p> <ul style="list-style-type: none"> ■ Внешнее переключение режима работы для отопительных контуров 1 - 3 при использовании контроллера для погодозависимой теплогенерации. ■ Внешняя блокировка с общим сигналом неисправности ■ Внешние сигналы неисправности ■ Кратковременное включение циркуляционного насоса ГВС при использовании контроллера для погодозависимой теплогенерации. <p>1 релейный выход (беспотенциальное реле с переключающим контактом)</p> <ul style="list-style-type: none"> ■ Управление магистральным насосом на тепловой пункт ■ Сигнализирование пониженного режима для одного отопительного контура. 	<p>7452091 205,-</p>	<p>№ заказа евро</p>



VITOPLEX 300

Принадлежности для контроллеров (однокотловые установки)

21.3

Принадлежности	Варианты контроллеров		
	<div style="display: flex; justify-content: space-around;"> <div style="border: 1px solid black; padding: 5px; transform: rotate(-45deg);">Vitotronic 100 тип CC1E</div> <div style="border: 1px solid black; padding: 5px; transform: rotate(-45deg);">Vitotronic 200 тип CO1E</div> </div>		
Телекоммуникационная техника			MG Y
<p>Vitocom 100, тип LAN1, с телекоммуникационным модулем Для дистанционного управления отопительными установками через Интернет IP-сети (LAN) с использованием DSL-маршрутизатора. Компактное устройство для настенного монтажа.</p> <ul style="list-style-type: none"> ■ Для управления установкой с помощью Vitodata 100 через сервер Vitodata. Для настройки режимов работы, заданных значений, программы отпуска, временных программ и кривой отопления для всех отопительных контуров одной отопительной установки. ■ Для управления установкой с помощью Vitotrol App через сервер Vitodata. Для настройки режимов работы, заданных значений и временных программ для макс. 3 отопительных контуров одной отопительной установки. <p>Комплект поставки:</p> <ul style="list-style-type: none"> ■ Vitocom 100, тип LAN1, с разъемом LAN. ■ Телекоммуникационный модуль ■ Соединительные кабели для LAN и телекоммуникационного модуля. 	-	Z011224 334,-	№ заказа евро



► Информацию о телекоммуникационной технике см. в регистре 18 и в инструкции по проектированию коммуникационных систем.

Принадлежности	Варианты контроллеров	
	Vitotronic 100 тип CC1E	Vitotronic 200 тип CO1E
Телекоммуникационная техника		MG W
Соединительный кабель LON для обмена данными между контроллерами  ■ Длина 7,0 м (возможность удлинения с использованием еще одного кабеля). ■ Со штекерами RJ 45.	7143495 43,-	№ заказа евро
Муфта LON, RJ 45 Для удлинения соединительного кабеля LON.	7143496 27,-	№ заказа евро
Соединительный штекер LON, RJ 45 Для подключения к кабелю заказчика общей длиной свыше 14 м. 2 шт.	7199251 56,-	№ заказа евро
Соединительная розетка LON, RJ 45 Для прокладки кабеля заказчика (CAT 6) под штукатуркой или в кабельном канале, при прокладке на расстояние свыше 14 метров (соединение розетки LON с контроллером с помощью кабеля LON). 2 шт.	7171784 66,-	№ заказа евро
Оконечное сопротивление Для оконечной нагрузки системной шины на свободных концах должно быть установлено по одному оконечному сопротивлению. 2 шт.	7143497 9,10	№ заказа евро
Телекоммуникационный модуль LON Электронная плата для установки в контроллер для обмена данными в LON.	7172173 264,-	№ заказа евро



► Информацию о телекоммуникационной технике для контроллеров см. в регистре 18 и в инструкции по проектированию коммуникационных систем.

VITOPLEX 300

Принадлежности для контроллеров (многокотловые установки)

21.3

Принадлежности	Варианты контроллеров		
	<div style="display: flex; justify-content: space-around;"> <div style="border: 1px solid black; padding: 5px; transform: rotate(-45deg);">Vitotronic 100 тип CC1E</div> <div style="border: 1px solid black; padding: 5px; transform: rotate(-45deg);">Vitotronic 300 тип CM1E</div> </div>		
Устройства дистанционного управления			MG W
<p>Vitotrol 200A (абонент шины KM-BUS) Настройка для одного отопительного контура:</p> <ul style="list-style-type: none"> ■ Заданное значение температуры помещения и режим работы ■ Режим вечеринки и экономный режим ■ Дисплей для индикации значений наружной температуры и температуры помещения, а также режимов работы ■ Датчик температуры помещения для управления по температуре помещения (только для одного отопительного контура со смесителем) <p>Если Vitotrol 200A используется для управления по температуре помещения, то устройство должно быть размещено в основном жилом помещении (типовом жилом помещении).</p>	-	<p>Z008341 148,-</p>	№ заказа евро
<p>Vitotrol 300A (абонент шины KM-BUS) Настройки для одного, двух или трех отопительных контуров:</p> <ul style="list-style-type: none"> ■ Заданное значение температуры помещения и пониженное заданное значение температуры помещения, температура воды в контуре ГВС, режимы работы и программа отпуска, а также режим вечеринки и экономный режим. ■ Временная программа для отопительных контуров, емкостного водонагревателя и циркуляционного насоса ГВС. ■ Дисплей с подсветкой для индикации значений наружной температуры, температуры помещения, режимов работы и текстовых сообщений. ■ Датчик температуры помещения для управления по температуре помещения (только для одного отопительного контура со смесителем) <p>Если Vitotrol 300A используется для управления по температуре помещения, то устройство должно быть размещено в основном жилом помещении (типовом жилом помещении). Необходимо заказать датчик температуры помещения, № заказа 7438537, если Vitotrol 300A не может быть размещен в подходящем месте для измерения температуры помещения.</p>	-	<p>Z008342 278,-</p>	№ заказа евро
Датчики			MG W
<p>Датчик температуры помещения (NTC 10 кОм, в дополнение к Vitotrol 300A) Используется, если не удается установить Vitotrol 300A в подходящем месте для измерения температуры помещения.</p>	-	<p>7438537 81,-</p>	№ заказа евро
<p>Накладной датчик температуры (NTC 10 кОм)</p> <ul style="list-style-type: none"> ■ Для измерения температуры на поверхности трубы. ■ С соединительным кабелем (длина 5,8 м) и штекером. 	-	<p>7426463 77,-</p>	№ заказа евро
<p>Погружной датчик температуры (NTC 10 кОм)</p> <ul style="list-style-type: none"> ■ Для измерения температуры в погружной гильзе. ■ С соединительным кабелем (длина 5,8 м) и штекером. 	-	<p>7544848 90,-</p>	№ заказа евро
<p>Погружная гильза Длина G1/2 x 100 мм, с зажимной скобой.</p>	-	<p>7816035 28,-</p>	№ заказа евро
<p>Погружная гильза Длина G1/2 x 150 мм, с зажимной скобой.</p>	-	<p>7817326 28,-</p>	№ заказа евро

Принадлежности	Варианты контроллеров			
	<div style="display: flex; justify-content: space-around;"> <div style="border: 1px solid black; padding: 2px; transform: rotate(-45deg); font-size: 8px;">Vitotronic 100 тип CC1E</div> <div style="border: 1px solid black; padding: 2px; transform: rotate(-45deg); font-size: 8px;">Vitotronic 300 тип CM1E</div> </div>			
Датчики				MG W
<p>Датчик температуры уходящих газов (NTC 20 кОм) </p> <ul style="list-style-type: none"> ■ Для индикации и контроля предельных значений. ■ С соединительным кабелем (длина 3,5 м) и штекером. 	7452531 156,-	-		№ заказа евро
Модуль расширения контроллера отопительного контура				MG W
<p>Расширение для 2-го и 3-го отопительного контура Электронная плата для установки в Vitotronic Для управления двумя отопительными контурами со смесителем.</p> <ul style="list-style-type: none"> ■ С подключениями для электроприводов смесителей, датчиков температуры подачи (NTC 10 кОм) и насосов отопительного контура. ■ Штекер для моторов смесителей и насосов для каждого отопительного контура.. 	-	комплект поставки		№ заказа евро
Комплектующие управления отопительным контуром				MG W
<p>Комплект привода смесителя</p> <p>Для одного отопительного контура со смесителем, с кабелями и штекерами.</p> <ul style="list-style-type: none"> ■ Электропривод смесителя с соединительным кабелем (длина 4,0 м) для смесителей Viessmann DN 20 - 50, R ½ - 1¼ (кроме фланцевых смесителей) и штекером. ■ Датчик температуры подающей магистрали в виде накладного датчика (NTC 10 кОм), с соединительным кабелем (длина 5,8 м) и штекером. ■ Штекер для насоса отопительного контура. 	-	7441998 374,-		№ заказа евро
<p>Электропривод смесителя для фланцевого смесителя Кабельные соединения с контроллером выполняет заказчик. Для смесителей Viessmann DN 40 - 100.</p> <p>► См. регистр 18.</p>				
<p>Погружной терморегулятор Термостатный ограничитель максимальной температуры для системы внутрипольного отопления.</p> <ul style="list-style-type: none"> ■ С соединительным кабелем (длина 4,2 м) и штекером. ■ С погружной гильзой R ½ x 200 мм из нержавеющей стали. 	-	7151728 202,-		№ заказа евро
<p>Накладной терморегулятор Термостатный ограничитель максимальной температуры для системы внутрипольного отопления. С соединительным кабелем (длина 4,2 м) и штекером.</p>	-	7151729 159,-		№ заказа евро
Прочее				MG W
<p>Адаптер для внешних предохранительных устройств (абонент шины KM-BUS)</p> <p>Для подключения 4 дополнительных предохранительных устройств (например, устройство контроля заполненности котлового блока водой, ограничители минимального и максимального давления) (Возможны макс. 2 адаптера для 7 предохранительных устройств.)</p>	7164404 287,-	-		№ заказа евро

VITOPLEX 300

Принадлежности для контроллеров (многокотловые установки)

21.3

Принадлежности	Варианты контроллеров			
	<div style="display: flex; justify-content: space-around;"> <div style="border: 1px solid black; padding: 5px; transform: rotate(-45deg);">Vitotronic 100 тип CC1E</div> <div style="border: 1px solid black; padding: 5px; transform: rotate(-45deg);">Vitotronic 300 тип CM1E</div> </div>			
Прочее			MG W	
Вспомогательный контактор Контактор в компактном корпусе. С 4 размыкающими и 4 замыкающими контактами. С клеммной колодкой для кабеля заземления. Номинальный ток: AC1 16 А, AC3 9 А. Напряжение катушки: 230 В/50 Гц.	7814681 167,-			
Ответные штекеры 41 и 90 Для подключения горелки заказчика без ответных штекеров.	7408790 18,-	-		
Комплект для монтажа в шкафу управления Для установки панели управления Vitotronic в дверь шкафа управления, при монтаже контроллера Vitotronic в шкаф управления. <ul style="list-style-type: none"> ■ Монтажная рамка для установки панели управления в переднюю дверь шкафа управления. ■ Заглушка для установки в контроллер. ■ Соединительный кабель (длина 5 м). ■ Угловой штекер для соединительного кабеля. 	-	7452236 119,-	№ заказа евро	
Расширение функциональных возможностей			MG W	
Модуль расширения EA1 Модуль расширения функциональных возможностей в корпусе для настенного монтажа. С помощью входов и выходов обеспечивается реализация до 5 функций: 1 аналоговый вход (0 - 10 В) <ul style="list-style-type: none"> ■ Установка заданного значения температуры котловой воды 3 цифровых входа <ul style="list-style-type: none"> ■ Внешнее переключение режима работы для отопительных контуров 1 - 3 при использовании контроллера для погодозависимой теплогенерации. ■ Внешняя блокировка с общим сигналом неисправности ■ Внешние сигналы неисправности ■ Кратковременное включение циркуляционного насоса ГВС при использовании контроллера для погодозависимой теплогенерации. 1 релейный выход (беспотенциальное реле с переключающим контактом) <ul style="list-style-type: none"> ■ Управление магистральным насосом на тепловой пункт ■ Сигнализирование пониженного режима для одного отопительного контура. 		-	7452091 205,-	№ заказа евро

Принадлежности	Варианты контроллеров		MG W
	Vitoltronic 100 тип CC1E	Vitoltronic 300 тип CM1E	
Телекоммуникационная техника			
Соединительный кабель LON для обмена данными между контроллерами  <ul style="list-style-type: none"> ■ Длина 7,0 м (возможность удлинения с использованием еще одного кабеля). ■ Со штекерами RJ 45. 	7143495 43,-		№ заказа евро
Муфта LON, RJ 45 Для удлинения соединительного кабеля LON.	7143496 27,-		№ заказа евро
Соединительный штекер LON, RJ 45 Для подключения к кабелю заказчика общей длиной свыше 14 м. 2 шт.	7199251 56,-		№ заказа евро
Соединительная розетка LON, RJ 45 Для прокладки кабеля заказчика (CAT 6) под штукатуркой или в кабельном канале, при прокладке на расстояние свыше 14 метров (соединение розетки LON с контроллером с помощью кабеля LON). 2 шт.	7171784 66,-		№ заказа евро
Оконечное сопротивление (2 шт.) Для окончной нагрузки системной шины на свободных концах должно быть установлено по одному оконечному сопротивлению. Входят в комплект поставки.			

► Информацию о телекоммуникационной технике см. в регистре 18 и в инструкции по проектированию коммуникационных систем.

Низкотемпературный водогрейный котел, работающий на жидком или газообразном топливе
Номинальная тепловая мощность 620 - 2000 кВт

**Vitoplex 300**

Тип ТХ3А

Низкотемпературный водогрейный котел, работающий на жидком или газообразном топливе



Трехходовой котел с многослойными конвективными теплообменными поверхностями

Для режима работы с переменной температурой котловой воды.

Допустимое рабочее давление 6 бар

Допустимая температура подачи 115 °С

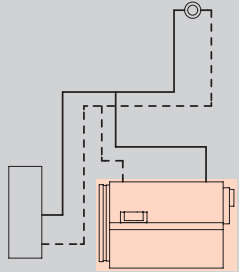
- Многослойные конвективные теплообменные поверхности обеспечивают высокую эксплуатационную надежность и длительный срок службы.
- Нормативный КПД при работе на жидком топливе: 90 % (H₂)/96 % (H₁).
- Опциональный теплообменник уходящих газов/воды из нержавеющей стали обеспечивает высокий КПД благодаря использованию теплоты конденсации.
- Трехходовой котел с низкой теплонапряженностью камеры сгорания гарантирует низкий уровень выбросов вредных веществ при сгорании топлива.
- Интегрированная пусковая схема "Therm-Control" заменяет подмешивающий насос или комплект повышения температуры обратной магистрали, сокращая необходимое для монтажа время, и уменьшает затраты.
- Проходная площадка на верхней части котла облегчает монтаж и техническое обслуживание.
- Простой в использовании контроллер Vitotronic с графической и текстовой индикацией.
- Экономичная и надежная эксплуатация отопительной установки благодаря использованию цифрового контроллера Vitotronic с коммуникационными возможностями. Стандартизированная телекоммуникационная шина LON-BUS позволяет полностью интегрировать контроллер в домовые системы диспетчерского управления.

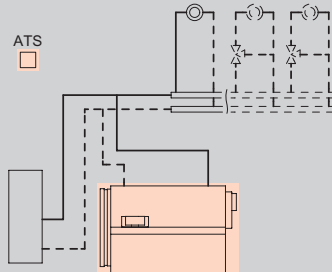
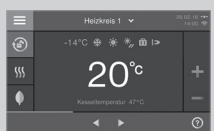
Отопительная установка	Контроллер
 <ul style="list-style-type: none"> ■ Однокотловая установка для режима эксплуатации с постоянной температурой теплоносителя 	<p>Vitotronic 100 Тип CC1E, для режима с постоянной температурой подачи</p> <ul style="list-style-type: none"> ■ для двухступенчатой или модулируемой горелки ■ с регулировкой температуры емкостного водонагревателя ■ с кокпитом энергии  <p>При использовании в однокотловых установках необходимо отдельно заказать датчик температуры емкостного водонагревателя. Погружной датчик температуры (NTC 10 кОм) № заказа 7544848 90,— евро MG W</p>
 <ul style="list-style-type: none"> ■ Однокотловая установка для режима эксплуатации с переменной температурой теплоносителя ■ Однокотловая установка и 1 или 2 отопительных контура со смесителем 	<p>Vitotronic 200 Тип CO1E, для режима погодозависимой теплогенерации</p> <p>Для управления макс. двумя отопительными контурами со смесителем.</p> <ul style="list-style-type: none"> ■ погодозависимое цифровое программное управление котловым и отопительными контурами ■ цифровой таймер с суточными и недельными режимами работы ■ для двухступенчатой или модулируемой горелки ■ раздельная настройка временных программ, кривых отопления, заданных значений температуры и режимов работы ■ регулировка температуры воды по датчику температуры емкостного водонагревателя ■ интегрированная система диагностики, кокпит энергии и другие функции ■ возможность обмена данными через LON-BUS  <p>Для отопительных контуров со смесителем необходим модуль расширения для 2-го и 3-го отопительного контура (электронная плата для установки в контроллер) Модуль расширения для 2-го и 3-го отопительного контура № заказа 7164403 479,— евро MG W Для каждого отопительного контура со смесителем требуется модуль расширения. Комплект привода смесителя № заказа 7441998 374,— евро MG W Для информационного обмена необходим телекоммуникационный модуль LON Телекоммуникационный модуль LON с соединительным кабелем № заказа Z003394 307,— евро MG W</p>

Комплект поставки:

- Котловой блок с теплоизоляцией
- Контроллер котлового контура
- Дверь котла с плитой горелки
- Контрфланцы с болтами и уплотнениями
- Приспособление для чистки
- Патрубок подключения для предохранительных устройств – дополнительной проставки подающей магистрали не требуется

Указание!

- Допустимая максимальная температура подачи примерно на 15 К (кельвинов) ниже температуры срабатывания защитного ограничителя температуры.
- Условия эксплуатации содержатся в техническом паспорте.
- Указания по гидравлической обвязке см. в инструкции по проектированию.

Варианты горелок	Номинальная тепловая мощность (кВт)						MG W
	620	780	1000	1250	1600	2000	
Водогрейный котел с дверцей котла для монтажа подходящей горелки	TX3A909 21.281,-	TX3A910 24.271,-	TX3A911 28.106,-	TX3A912 31.941,-	TX3A913 36.277,-	TX3A914 40.023,-	№ заказа евро
Водогрейный котел с дверцей котла для монтажа подходящей горелки	TX3A917 22.115,-	TX3A918 25.105,-	TX3A919 28.940,-	TX3A920 32.775,-	TX3A921 37.111,-	TX3A922 40.857,-	№ заказа евро

Технич. данные							
Длина	2350	2350	2600	2600	3245	3245	мм
Ширина	1285	1285	1380	1380	1485	1485	мм
Высота	1690	1690	1920	1920	2140	2140	мм
Масса	1750	1990	2705	2860	3725	4205	кг
Подключение системы удаления продуктов сгорания	300	300	350	350	400	400	Ø мм

Указание!

Для монтажа горелки, присоединительные размеры которой не соответствуют присоединительным размерам на котле (см. технический паспорт), необходимо использовать входящую в комплект поставки плиту горелки (без выполненных отверстий).

Отопительная установка

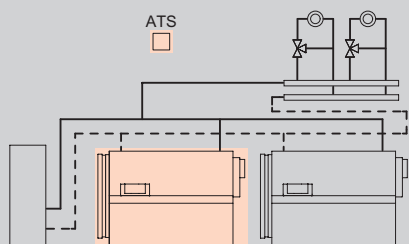

- Макс. 8 водогрейных котлов

Контроллер

Vitotronic 300

Тип CM1E, для режима погодозависимой теплогенерации

Vitoplex 200 с базовым оснащением для многокотловых установок

- интегрированная функция управления каскадом до 8 котлов
- управление максимум 2-мя отопительными контурами со смесителем
- раздельная настройка временных программ, кривых отопления, заданных значений температуры и режимов работы
- регулировка температуры воды по датчику температуры емкостного водонагревателя
- коммуникация через шину LON (телекоммуникационный модуль LON встроен в Vitotronic 300)
- интегрированная система диагностики, кокпит энергии и другие функции



Для окончательной нагрузки системной шины системы необходимо одновременно заказать оконечное сопротивление:

Оконечное сопротивление (2 шт.)

№ заказа 7143497 **9,10 MG W**

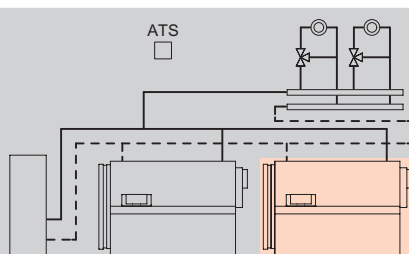

- Макс. 8 водогрейных котлов

Vitotronic 100

Тип CC1E, для режима погодозависимой теплогенерации

Для соединения с Vitotronic 300 многокотловой установки

- для каждого последующего водогрейного котла многокотловой установки
- цифровой контроллер котлового контура
- для двухступенчатой или модулируемой горелки
- с кокпитом энергии
- коммуникация через шину LON



Телекоммуникационный модуль LON следует заказывать вместе с водогрейным котлом.

Телекоммуникационный модуль LON с соединительным кабелем

№ заказа Z003394

307,- евро MG W

Комплект поставки:

- Котловой блок с теплоизоляцией
- Контроллер котлового контура
- Дверь котла с плитой горелки
- Контрфланцы с болтами и уплотнениями
- Приспособление для чистки
- Патрубок подключения для предохранительных устройств – дополнительной проставки подающей магистрали не требуется

Указание!

- Допустимая максимальная температура подачи примерно на 15 К (кельвинов) ниже температуры срабатывания защитного ограничителя температуры.
- Условия эксплуатации содержатся в техническом паспорте.
- Указания по гидравлической обвязке см. в инструкции по проектированию.

Варианты горелок	Номинальная тепловая мощность (кВт)						№ заказа евро
	620	780	1000	1250	1600	2000	
Водогрейный котел с дверцей котла для монтажа подходящей горелки	TX3A925 24.230,-	TX3A926 27.220,-	TX3A927 31.055,-	TX3A928 34.890,-	TX3A929 39.226,-	TX3A930 42.972,-	№ заказа евро
Водогрейный котел с дверцей котла для монтажа подходящей горелки	TX3A909 21.281,-	TX3A910 24.271,-	TX3A911 28.106,-	TX3A912 31.941,-	TX3A913 36.277,-	TX3A914 40.023,-	№ заказа евро
Технич. данные							
Длина	2350	2350	2600	2600	3245	3245	мм
Ширина	1285	1285	1380	1380	1485	1485	мм
Высота	1690	1690	1920	1920	2140	2140	мм
Масса	1750	1990	2705	2860	3725	4205	кг
Подключение системы удаления продуктов сгорания	300	300	350	350	400	400	Ø мм

Указание!

Для монтажа горелки, присоединительные размеры которой не соответствуют присоединительным размерам на котле (см. технический паспорт), необходимо использовать входящую в комплект поставки плиту горелки (без выполненных отверстий).

VITOPLEX 300

Вентиляторные горелки
фирмы Weishaupt
620 до 2000 кВт

21.3

Газовая вентиляторная горелка Номинальная тепловая мощность водогрейного котла (кВт)							MG V
	620	780	1000	1250	1600	2000	
Газовая горелка Weishaupt, Тип WM-G10/3-A, исп. ZM ■ природный газ LL ■ регулятор давления газа R3/4" давление подключения газа 220 - 300 мбар	7740122 10.258,-				-		№ заказа евро
Газовая горелка Weishaupt, Тип WM-G10/4-A, исп. ZM ■ природный газ LL ■ регулятор давления газа R1" давление подключения газа 170 - 300 мбар	-		7740125 10.667,-			-	№ заказа евро
Газовая горелка Weishaupt, Тип WM-G20/2-A, исп. ZM ■ природный газ LL ■ регулятор давления газа R1 1/2" давление подключения газа 185 - 300 мбар		-		7740128 14.476,-		-	№ заказа евро
Газовая горелка Weishaupt, Тип WM-G20/3-A, исп. ZM ■ природный газ LL ■ регулятор давления газа R1 1/2" давление подключения газа 185 - 300 мбар		-			7740129 15.961,-	-	№ заказа евро
Газовая горелка Weishaupt, Тип WM-G30/1-A, исп. ZM ■ природный газ LL ■ регулятор давления газа R2" давление подключения газа 95 - 300 мбар			-			7740132 25.086,-	№ заказа евро

VITOPLEX 300

Вентиляторные горелки
фирмы Weishaupt
90 до 500 кВт

21.3

Горелка комбинированная Номинальная тепловая мощность водогрейного котла (кВт)	620	780	1000	1250	1600	2000	№ заказа евро
	Горелка комбинированная Тип WM-GL10/3-A, исп. ZM-T давление подключения газа	7740151 17.038,- 175 - 300	7740151 17.038,- 270 - 300		-		
Горелка комбинированная Тип WM-GL10/4-A, исп. ZM-T давление подключения газа		-	7740153 17.921,- 170 - 300		-		мбар
Горелка комбинированная Тип WM-GL20/2-A, исп. ZM-T давление подключения газа		-		7740157 21.004,- 105 - 300	-		мбар
Горелка комбинированная Тип WM-GL30/1-A, исп. ZM-T давление подключения газа		-			7740159 29.210,- 165 - 300	7740160 29.983,- 95 - 300	мбар

5829863

VITOPLEX 300

Принадлежности для водогрейного котла

21.3

Принадлежности							
Водогрейный котел							
Номинальная тепловая мощность водогрейного котла (кВт)	620	780	1000	1250	1600	2000	MG V
Патрубок аварийной линии на водогрейном котле	DN 50	DN 50	DN 65	DN 65	DN 65	DN 65	PN 16
Мембранный предохранительный клапан (без болтов и уплотнения) Давление срабатывания 3 бар	DN 50 DN 80 9548183 986,—				DN 65 DN 100 9548184 1.686,—		подключе- ние отвод № заказа евро
Мембранный предохранительный клапан (без болтов и уплотнения) Давление срабатывания 4 бар	DN 50 DN 80 9548193 986,—				DN 65 DN 100 9548194 1.686,—		подключе- ние отвод № заказа евро
Мембранный предохранительный клапан (без болтов и уплотнения) Давление срабатывания 6 бар	DN 50 DN 80 9548203 986,—				DN 65 DN 100 9548204 1.686,—		подключе- ние отвод № заказа евро





Принадлежности							
Водогрейный котел Номинальная тепловая мощность водогрейного котла (кВт)	620	780	1000	1250	1600	2000	MG W
1 комплект звукопоглощающих подкладок котла	7196319 686,-		-		7196325 808,-		№ заказа евро
1 комплект звукопоглощающих подкладок котла	-		7196322 775,-		-		№ заказа евро
Теплообменник уходящих газов/воды Для использования теплоты конденсации. ► См. регистр 23.							
Ограничитель максимального давления, 0,5 - 6 бар <i>Во многокотловых установках требуется для каждого водогрейного котла.</i>	7438025 455,-						№ заказа евро
Ограничитель минимального давления, 0 - 6 бар <i>Необходим для каждого водогрейного котла в качестве устройства контроля заполненности котлового блока водой (EN 12828).</i>	7438030 321,-						№ заказа евро
Арматурный стержень с манометром (3 свободных подключения) Для монтажа ограничителя максимального давления с дополнительным патрубком для подключения дополнительного защитного ограничителя давления.	7425839 340,-						№ заказа евро
Комплект для замены сепаратора паровой/жидкой фазы <ul style="list-style-type: none"> ■ защитный ограничитель температуры ■ погружная гильза G 1/2, длина 150 мм. ■ защитный ограничитель давления (ограничитель максимального давления 0,5 - 6 бар) 	Z009429 604,-						№ заказа евро
Смесители Номинальная тепловая мощность водогрейного котла (кВт)	620	780	1000	1250	1600	2000	
Смесители отопительных контуров и специальные смесители для систем внутриспольного отопления ► Исполнения, № заказа и цены см. в регистре 18.							

VITOPLEX 300

Принадлежности для водогрейного котла

21.3

Принадлежности							
Прочее Номинальная тепловая мощность водогрейного котла (кВт)							MG N
	620	780	1000	1250	1600	2000	
Коробка для сервисной документации Коробка для хранения папки сервисной документации. Для крепления на котле или на стене. Цвет серебристый.	7334502 9,60					№ заказа евро	

Принадлежности	Варианты контроллеров			MG W
	<div style="display: flex; justify-content: space-around;"> <div style="border: 1px solid black; padding: 2px; transform: rotate(-45deg);">Vototronic 100 тип CC1E</div> <div style="border: 1px solid black; padding: 2px; transform: rotate(-45deg);">Vototronic 200 тип CO1E</div> </div>			
Устройства дистанционного управления				MG W
<p>Vitotrol 200A (абонент шины KM-BUS) Настройка для одного отопительного контура:</p> <ul style="list-style-type: none"> ■ Заданное значение температуры помещения и режим работы ■ Режим вечеринки и экономный режим ■ Дисплей для индикации значений наружной температуры и температуры помещения, а также режимов работы ■ Датчик температуры помещения для управления по температуре помещения (только для одного отопительного контура со смесителем) <p>Если Vitotrol 200A используется для управления по температуре помещения, то устройство должно быть размещено в основном жилом помещении (типовом жилом помещении).</p> 	-	<p>Z008341 148,-</p>		№ заказа евро
<p>Vitotrol 300A (абонент шины KM-BUS) Настройки для одного, двух или трех отопительных контуров:</p> <ul style="list-style-type: none"> ■ Заданное значение температуры помещения и пониженное заданное значение температуры помещения, температура воды в контуре ГВС, режимы работы и программа отпуска, а также режим вечеринки и экономный режим. ■ Временная программа для отопительных контуров, емкостного водонагревателя и циркуляционного насоса ГВС. ■ Дисплей с подсветкой для индикации значений наружной температуры, температуры помещения, режимов работы и текстовых сообщений. ■ Датчик температуры помещения для управления по температуре помещения (только для одного отопительного контура со смесителем) <p>Если Vitotrol 300A используется для управления по температуре помещения, то устройство должно быть размещено в основном жилом помещении (типовом жилом помещении).</p> <p>Необходимо заказать датчик температуры помещения, № заказа 7438537, если Vitotrol 300A не может быть размещен в подходящем месте для измерения температуры помещения.</p> 	-	<p>Z008342 278,-</p>		№ заказа евро
Датчики				MG W
<p>Датчик температуры помещения (NTC 10 кОм, в дополнение к Vitotrol 300A) Используется, если не удается установить Vitotrol 300A в подходящем месте для измерения температуры помещения.</p> 	-	<p>7438537 81,-</p>		№ заказа евро
<p>Накладной датчик температуры (NTC 10 кОм)</p> <ul style="list-style-type: none"> ■ Для измерения температуры на поверхности трубы.. ■ С соединительным кабелем (длина 5,8 м) и штекером. 		<p>7426463 77,-</p>		№ заказа евро
<p>Погружной датчик температуры (NTC 10 кОм)</p> <ul style="list-style-type: none"> ■ Для измерения температуры в погружной гильзе. ■ С соединительным кабелем (длина 5,8 м) и штекером. 		<p>7544848 90,-</p>		№ заказа евро
<p>Погружная гильза Длина G1/2 x 100 мм, с зажимной скобой.</p>		<p>7816035 28,-</p>		№ заказа евро
<p>Погружная гильза Длина G1/2 x 150 мм, с зажимной скобой.</p>		<p>7817326 28,-</p>		№ заказа евро

VITOPLEX 300

Принадлежности для контроллеров (однокотловые установки)

21.3

Принадлежности	Варианты контроллеров		
Датчики			MG W
Погружная гильза из нержавеющей стали R ½, длина 200 мм. Входит в комплект поставки емкостных водонагревателей Viessmann.	7819693		№ заказа евро
	56,-		
Датчик температуры уходящих газов (NTC 20 кОм) ■ Для индикации и контроля предельных значений. ■ С соединительным кабелем (длина 3,5 м) и штекером.	7452531		№ заказа евро
	156,-		
Модуль расширения контроллера отопительного контура			MG W
Расширение для 2-го и 3-го отопительного контура Электронная плата для установки в Vitotronic Для управления двумя отопительными контурами со смесителем. ■ С подключениями для электроприводов смесителей, датчиков температуры подачи (NTC 10 кОм) и насосов отопительного контура. ■ Штекер для моторов смесителей и насосов для каждого отопительного контура..	-	7164403	№ заказа евро
		479,-	
Комплектующие управления отопительным контуром			MG W
Комплект привода смесителя Для одного отопительного контура со смесителем, с кабелями и штекерами. ■ Электропривод смесителя с соединительным кабелем (длина 4,0 м) для смесителей Viessmann DN 20 - 50, R ½ - 1¼ (кроме фланцевых смесителей) и штекером. ■ Датчик температуры подающей магистрали в виде накладного датчика (NTC 10 кОм), с соединительным кабелем (длина 5,8 м) и штекером. ■ Штекер для насоса отопительного контура.	-	7441998	№ заказа евро
		374,-	
Электропривод смесителя для фланцевого смесителя Кабельные соединения с контроллером выполняет заказчик. Для смесителей Viessmann DN 40 - 100. ► См. регистр 18.			
Погружной терморегулятор Термостатный ограничитель максимальной температуры для системы внутривольного отопления. ■ С соединительным кабелем (длина 4,2 м) и штекером. ■ С погружной гильзой R ½ x 200 мм из нержавеющей стали.	-	7151728	№ заказа евро
		202,-	
Накладной терморегулятор Термостатный ограничитель максимальной температуры для системы внутривольного отопления. С соединительным кабелем (длина 4,2 м) и штекером.	-	7151729	№ заказа евро
		159,-	

► Информацию о управлении дополнительными отопительными контурами и соединениях Vitotronic водогрейного котла с контроллером отопительного контура см. в регистре 18.

Принадлежности	Варианты контроллеров		
	Vitotronic 100 тип CC1E Vitotronic 200 тип CO1E		
Прочее			MG W
Адаптер для внешних предохранительных устройств (абонент шины KM-BUS) Для подключения 4 дополнительных предохранительных устройств (например, устройство контроля заполненности котлового блока водой, ограничители минимального и максимального давления) (Возможны макс. 2 адаптера для 7 предохранительных устройств.)	7164404 287,—		№ заказа евро
Вспомогательный контактор Контактор в компактном корпусе. С 4 размыкающими и 4 замыкающими контактами. С клеммной колодкой для кабеля заземления. Номинальный ток: AC1 16 А, AC3 9 А. Напряжение катушки: 230 В/50 Гц.	7814681 167,—		№ заказа евро
Ответные штекеры 41 и 90 Для подключения горелки заказчика без ответных штекеров.	7408790 18,—		№ заказа евро
Расширение функциональных возможностей			MG W
Модуль расширения EA1 Модуль расширения функциональных возможностей в корпусе для настенного монтажа. С помощью входов и выходов обеспечивается реализация до 5 функций: 1 аналоговый вход (0 - 10 В) <ul style="list-style-type: none"> ■ Установка заданного значения температуры котловой воды 3 цифровых входа <ul style="list-style-type: none"> ■ Внешнее переключение режима работы для отопительных контуров 1 - 3 при использовании контроллера для погодозависимой теплогенерации. ■ Внешняя блокировка с общим сигналом неисправности ■ Внешние сигналы неисправности ■ Кратковременное включение циркуляционного насоса ГВС при использовании контроллера для погодозависимой теплогенерации. 1 релейный выход (беспотенциальное реле с переключающим контактом) <ul style="list-style-type: none"> ■ Управление магистральным насосом на тепловой пункт ■ Сигнализирование пониженного режима для одного отопительного контура. 	7452091 205,—		№ заказа евро

VITOPLEX 300

Принадлежности для контроллеров (однокотловые установки)

21.3

Принадлежности	Варианты контроллеров		
	<div style="display: flex; justify-content: space-around;"> <div style="border: 1px solid black; padding: 5px; transform: rotate(-45deg);">Vitotronic 100 тип GC-1B</div> <div style="border: 1px solid black; padding: 5px; transform: rotate(-45deg);">Vitotronic 200 тип CO1E</div> </div>		
Телекоммуникационная техника			MG Y
<p>Vitocom 100, тип LAN1, с телекоммуникационным модулем Для дистанционного управления отопительными установками через Интернет IP-сети (LAN) с использованием DSL-маршрутизатора. Компактное устройство для настенного монтажа.</p> <ul style="list-style-type: none"> ■ Для управления установкой с помощью Vitodata 100 через сервер Vitodata. Для настройки режимов работы, заданных значений, программы отпуска, временных программ и кривой отопления для всех отопительных контуров одной отопительной установки. ■ Для управления установкой с помощью Vitotrol App через сервер Vitodata. Для настройки режимов работы, заданных значений и временных программ для макс. 3 отопительных контуров одной отопительной установки. <p>Комплект поставки:</p> <ul style="list-style-type: none"> ■ Vitocom 100, тип LAN1, с разъемом LAN. ■ Телекоммуникационный модуль ■ Соединительные кабели для LAN и телекоммуникационного модуля. 	-	Z011224 334,-	№ заказа евро







Принадлежности	Варианты контроллеров		MG W
	Vitoltronic 100 тип CC1E	Vitoltronic 200 тип CO1E	
Телекоммуникационная техника			MG W
Соединительный кабель LON для обмена данными между контроллерами  ■ Длина 7,0 м (возможность удлинения с использованием еще одного кабеля). ■ Со штекерами RJ 45.	7143495 43,-		№ заказа евро
Муфта LON, RJ 45 Для удлинения соединительного кабеля LON.	7143496 27,-		№ заказа евро
Соединительный штекер LON, RJ 45 Для подключения к кабелю заказчика общей длиной свыше 14 м. 2 шт.	7199251 56,-		№ заказа евро
Соединительная розетка LON, RJ 45 Для прокладки кабеля заказчика (CAT 6) под штукатуркой или в кабельном канале, при прокладке на расстояние свыше 14 метров (соединение розетки LON с контроллером с помощью кабеля LON). 2 шт.	7171784 66,-		№ заказа евро
Оконечное сопротивление Для оконечной нагрузки системной шины на свободных концах должно быть установлено по одному оконечному сопротивлению. 2 шт.	7143497 9,10		№ заказа евро
Телекоммуникационный модуль LON Электронная плата для установки в контроллер для обмена данными в LON.	7172173 264,-		№ заказа евро



► Информацию о телекоммуникационной технике см. в регистре 18 и в инструкции по проектированию коммуникационных систем.

VITOPLEX 300

Принадлежности для контроллеров (многокотловые установки)

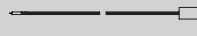
21.3

Принадлежности	Варианты контроллеров		
	<div style="display: flex; justify-content: space-around;"> <div style="border: 1px solid black; padding: 5px; transform: rotate(-45deg);">Vitotronic 100 тип CC1E</div> <div style="border: 1px solid black; padding: 5px; transform: rotate(-45deg);">Vitotronic 300 тип CM1E</div> </div>		
Устройства дистанционного управления			MG W
<p>Vitotrol 200A (абонент шины KM-BUS) Настройка для одного отопительного контура:</p> <ul style="list-style-type: none"> ■ Заданное значение температуры помещения и режим работы ■ Режим вечеринки и экономный режим ■ Дисплей для индикации значений наружной температуры и температуры помещения, а также режимов работы ■ Датчик температуры помещения для управления по температуре помещения (только для одного отопительного контура со смесителем) <p>Если Vitotrol 200A используется для управления по температуре помещения, то устройство должно быть размещено в основном жилом помещении (типовом жилом помещении).</p> 	-	Z008341 148,-	№ заказа евро
<p>Vitotrol 300A (абонент шины KM-BUS) Настройки для одного, двух или трех отопительных контуров:</p> <ul style="list-style-type: none"> ■ Заданное значение температуры помещения и пониженное заданное значение температуры помещения, температура воды в контуре ГВС, режимы работы и программа отпуска, а также режим вечеринки и экономный режим. ■ Временная программа для отопительных контуров, емкостного водонагревателя и циркуляционного насоса ГВС. ■ Дисплей с подсветкой для индикации значений наружной температуры, температуры помещения, режимов работы и текстовых сообщений. ■ Датчик температуры помещения для управления по температуре помещения (только для одного отопительного контура со смесителем) <p>Если Vitotrol 300A используется для управления по температуре помещения, то устройство должно быть размещено в основном жилом помещении (типовом жилом помещении). Необходимо заказать датчик температуры помещения, № заказа 7438537, если Vitotrol 300A не может быть размещен в подходящем месте для измерения температуры помещения.</p> 	-	Z008342 278,-	№ заказа евро
Датчики			MG W
<p>Датчик температуры помещения (NTC 10 кОм, в дополнение к Vitotrol 300A) Используется, если не удается установить Vitotrol 300A в подходящем месте для измерения температуры помещения.</p> 	-	7438537 81,-	№ заказа евро
<p>Накладной датчик температуры (NTC 10 кОм)</p> <ul style="list-style-type: none"> ■ Для измерения температуры на поверхности трубы. ■ С соединительным кабелем (длина 5,8 м) и штекером. 	7426463	77,-	№ заказа евро
<p>Погружной датчик температуры (NTC 10 кОм)</p> <ul style="list-style-type: none"> ■ Для измерения температуры в погружной гильзе. ■ С соединительным кабелем (длина 5,8 м) и штекером. 	7544848	90,-	№ заказа евро
<p>Погружная гильза Длина G1/2 x 100 мм, с зажимной скобой.</p>	7816035	28,-	№ заказа евро
<p>Погружная гильза Длина G1/2 x 150 мм, с зажимной скобой.</p>	7817326	28,-	№ заказа евро

Принадлежности	Варианты контроллеров			
	Vitotronic 100 тип CC1E			
	Vitotronic 300 тип CM1E			
Датчики				MG W
Датчик температуры уходящих газов (NTC 20 кОм)  <ul style="list-style-type: none"> ■ Для индикации и контроля предельных значений. ■ С соединительным кабелем (длина 3,5 м) и штекером. 	7452531 156,-	-		№ заказа евро
Модуль расширения контроллера отопительного контура				MG W
Расширение для 2-го и 3-го отопительного контура Электронная плата для установки в Vitotronic Для управления двумя отопительными контурами со смесителем. <ul style="list-style-type: none"> ■ С подключениями для электроприводов смесителей, датчиков температуры подачи (NTC 10 кОм) и насосов отопительного контура. ■ Штекер для моторов смесителей и насосов для каждого отопительного контура.. 	-	комплект поставки		№ заказа евро
Комплектующие управления отопительным контуром				MG W
Комплект привода смесителя  Для одного отопительного контура со смесителем, с кабелями и штекерами. <ul style="list-style-type: none"> ■ Электропривод смесителя с соединительным кабелем (длина 4,0 м) для смесителей Viessmann DN 20 - 50, R ½ - 1¼ (кроме фланцевых смесителей) и штекером. ■ Датчик температуры подающей магистрали в виде накладного датчика (NTC 10 кОм), с соединительным кабелем (длина 5,8 м) и штекером. ■ Штекер для насоса отопительного контура. 	-	7441998 374,-		№ заказа евро
Электропривод смесителя для фланцевого смесителя Кабельные соединения с контроллером выполняет заказчик. Для смесителей Viessmann DN 40 - 100. ► См. регистр 18.				
Погружной терморегулятор Термостатный ограничитель максимальной температуры для системы внутрипольного отопления. <ul style="list-style-type: none"> ■ С соединительным кабелем (длина 4,2 м) и штекером. ■ С погружной гильзой R ½ x 200 мм из нержавеющей стали. 	-	7151728 202,-		№ заказа евро
Накладной терморегулятор Термостатный ограничитель максимальной температуры для системы внутрипольного отопления. С соединительным кабелем (длина 4,2 м) и штекером.	-	7151729 159,-		№ заказа евро
Прочее				MG W
Адаптер для внешних предохранительных устройств (абонент шины KM-BUS) Для подключения 4 дополнительных предохранительных устройств (например, устройство контроля заполненности котлового блока водой, ограничители минимального и максимального давления) (Возможны макс. 2 адаптера для 7 предохранительных устройств.)	7164404 287,-	-		№ заказа евро

VITOPLEX 300

Принадлежности для контроллеров (многокотловые установки)

21.3

Принадлежности	Варианты контроллеров		
	<div style="display: flex; justify-content: space-around;"> <div style="border: 1px solid black; padding: 5px; transform: rotate(-45deg); font-size: small;">Vitotronic 100 тип CC1E</div> <div style="border: 1px solid black; padding: 5px; transform: rotate(-45deg); font-size: small;">Vitotronic 300 тип CM1E</div> </div>		
Прочее	MG W		
<p>Вспомогательный контактор Контактор в компактном корпусе. С 4 размыкающими и 4 замыкающими контактами. С клеммной колодкой для кабеля заземления. Номинальный ток: AC1 16 А, AC3 9 А. Напряжение катушки: 230 В/50 Гц.</p>	7814681 167,-		№ заказа евро
<p>Ответные штекеры 41 и 90 Для подключения горелки заказчика без ответных штекеров.</p>	7408790 18,-	-	№ заказа евро
<p>Комплект для монтажа в шкафу управления Для установки панели управления Vitotronic в дверь шкафа управления, при монтаже контроллера Vitotronic в шкаф управления. <ul style="list-style-type: none"> ■ Монтажная рамка для установки панели управления в переднюю дверь шкафа управления. ■ Заглушка для установки в контроллер. ■ Соединительный кабель (длина 5 м). ■ Угловой штекер для соединительного кабеля. </p>	-	7452236 119,-	№ заказа евро
Расширение функциональных возможностей	MG W		
<p>Модуль расширения EA1 Модуль расширения функциональных возможностей в корпусе для настенного монтажа. С помощью входов и выходов обеспечивается реализация до 5 функций: 1 аналоговый вход (0 - 10 В) <ul style="list-style-type: none"> ■ Установка заданного значения температуры котловой воды 3 цифровых входа <ul style="list-style-type: none"> ■ Внешнее переключение режима работы для отопительных контуров 1 - 3 при использовании контроллера для погодозависимой теплогенерации. ■ Внешняя блокировка с общим сигналом неисправности ■ Внешние сигналы неисправности ■ Кратковременное включение циркуляционного насоса ГВС при использовании контроллера для погодозависимой теплогенерации. 1 релейный выход (беспотенциальное реле с переключающим контактом) <ul style="list-style-type: none"> ■ Управление магистральным насосом на тепловой пункт ■ Сигналирование пониженного режима для одного отопительного контура. </p>	-	7452091 205,-	№ заказа евро



Принадлежности	Варианты контроллеров		MG W
	Vitoltronic 100 тип CC1E	Vitoltronic 300 тип CM1E	
Телекоммуникационная техника			MG W
Соединительный кабель LON для обмена данными между контроллерами  <ul style="list-style-type: none"> ■ Длина 7,0 м (возможность удлинения с использованием еще одного кабеля). ■ Со штекерами RJ 45. 	7143495 43,-		№ заказа евро
Муфта LON, RJ 45 Для удлинения соединительного кабеля LON.	7143496 27,-		№ заказа евро
Соединительный штекер LON, RJ 45 Для подключения к кабелю заказчика общей длиной свыше 14 м. 2 шт.	7199251 56,-		№ заказа евро
Соединительная розетка LON, RJ 45 Для прокладки кабеля заказчика (CAT 6) под штукатуркой или в кабельном канале, при прокладке на расстояние свыше 14 метров (соединение розетки LON с контроллером с помощью кабеля LON). 2 шт.	7171784 66,-		№ заказа евро
Оконечное сопротивление (2 шт.) Для оконечной нагрузки системной шины на свободных концах должно быть установлено по одному оконечному сопротивлению. Входят в комплект поставки.			

► Информацию о телекоммуникационной технике см. в регистре 18 и в инструкции по проектированию коммуникационных систем.

Низкотемпературный водогрейный котел для работы на жидком и газообразном топливе
Номинальная тепловая мощность 125 - 270 кВт



21.5

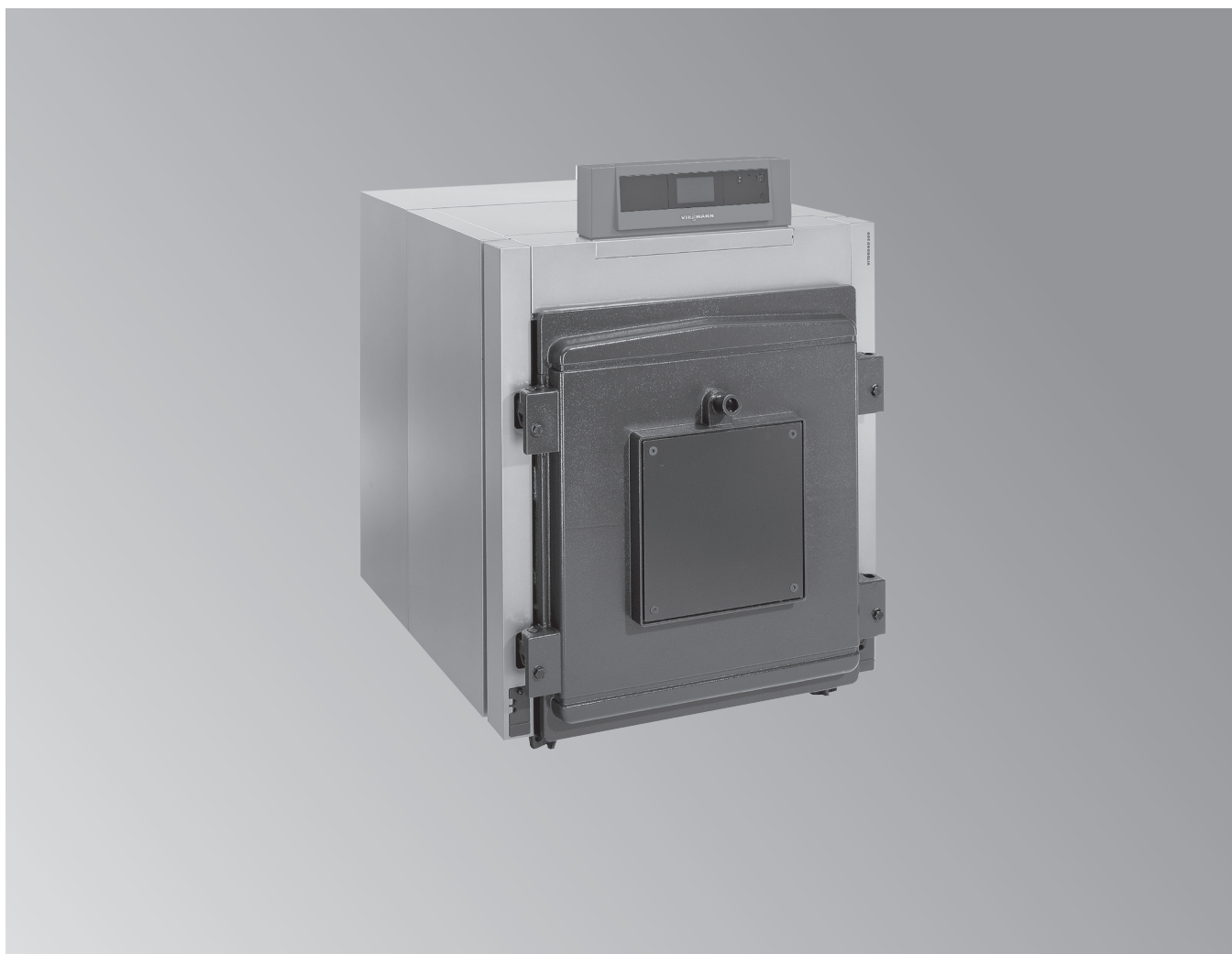

Vitorond 200

Тип VD2A; в цельном исполнении или отдельными сегментами

Низкотемпературный водогрейный котел для работы на жидком и газообразном топливе

Трехходовой чугунный котел сегментной конструкции

Для работы в режиме с переменной температурой теплоносителя.

Допустимое рабочее давление 6 бар



Допустимая температура подачи до 115 °C

- Экономичный и экологичный режим работы благодаря переменной температуре теплоносителя.
- Нормативный КПД при работе на жидком топливе: 88 % (H_s)/94 % (H_i).
- Трехходовая конструкция обеспечивает минимальный уровень выбросов окислов азота.
- Теплообменные поверхности Eutectoplex обеспечивают высокую эксплуатационную надежность и длительный срок службы. Гомогенная кристаллическая структура специального серого чугуна эвтектического типа обеспечивает однородность тепловых потоков и препятствует образованию трещин.
- Быстроразъемные соединения системы Fastfix упрощают и ускоряют монтаж.
- Простой и быстрый монтаж отдельных литых сегментов благодаря системе "шип-паз" с эластичным уплотнением для обеспечения надежной герметизации со стороны топочных газов.
- Удобный в использовании контроллер Vitotronic с графической и текстовой индикацией.
- Экономная и надежная эксплуатация отопительной установки благодаря применению цифрового контроллера Vitotronic с коммуникационными возможностями. Стандартизированная телекоммуникационная шина LON-BUS обеспечивает полную интеграцию в системы диспетчерского управления.

VITOROND 200

Котловой блок в цельном исполнении

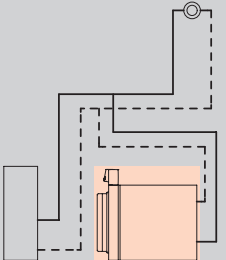
21.5

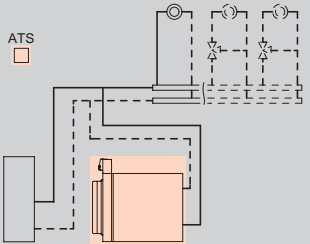
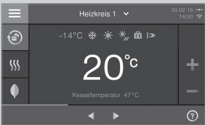
Отопительная установка	Контроллер
 <ul style="list-style-type: none"> ■ Однокотловая установка для режима эксплуатации с постоянной температурой котловой воды 	<p>Vitotronic 100 Тип CC1E, для режима с постоянной температурой подачи</p> <ul style="list-style-type: none"> ■ для двухступенчатой или модулируемой горелки ■ с регулировкой температуры емкостного водонагревателя ■ с кокпитом энергии  <p>При использовании в однокотловых установках необходимо отдельно заказать датчик температуры емкостного водонагревателя. Погружной датчик температуры (NTC 10 кОм) № заказа 7544848 90,- евро MG W</p>
 <ul style="list-style-type: none"> ■ Однокотловая установка для режима эксплуатации с переменной температурой теплоносителя ■ Однокотловая установка и 1 или 2 отопительных контура со смесителем 	<p>Vitotronic 200 Тип CO1E, для режима погодозависимой теплогенерации</p> <p>Для управления макс. двумя отопительными контурами со смесителем.</p> <ul style="list-style-type: none"> ■ погодозависимое цифровое программное управление котловым и отопительным контурами ■ цифровой таймер с суточными и недельными режимами работы ■ для двухступенчатой или модулируемой горелки ■ раздельная настройка временных программ, кривых отопления, заданных значений температуры и режимов работы ■ регулировка температуры воды по датчику температуры емкостного водонагревателя ■ интегрированная система диагностики, кокпит энергии и другие функции ■ возможность обмена данными через LON-BUS  <p>Для отопительных контуров со смесителем необходим модуль расширения для 2-го и 3-го отопительного контура (электронная плата для установки в контроллер) Модуль расширения для 2-го и 3-го отопительного контура № заказа 7164403 479,- евро MG W Для каждого отопительного контура со смесителем требуется модуль расширения. Комплект привода смесителя № заказа 7441998 374,- евро MG W Для информационного обмена необходим телекоммуникационный модуль LON Телекоммуникационный модуль LON с соединительным кабелем № заказа Z003394 307,- евро MG W</p>

Комплект поставки:

- Котловой блок в цельном исполнении с теплоизоляцией
- Контроллер котлового контура, штекерные электроподключения
- Без горелки
- Приспособление для чистки

Указание!

- Максимальная достигаемая температура подающей магистрали приблизительно на 15 К ниже температуры срабатывания защитного ограничителя температуры.
- Условия эксплуатации см. в техническом паспорте.
- Указания по проектированию гидравлической обвязки, см. в инструкции по проектированию.

VITOROND 200

Котловой блок в цельном исполнении

21.5

Варианты горелок Название горелки	Номинальная тепловая мощность (кВт)					№ заказа евро
	125	160	195	230	270	
Водогрейный котел без горелки для монтажа соответствующей горелки	VD2A814 7.513,-	VD2A815 8.813,-	VD2A816 10.079,-	VD2A817 11.387,-	VD2A818 12.740,-	№ заказа евро
Водогрейный котел без горелки для монтажа соответствующей горелки	VD2A819 8.347,-	VD2A820 9.647,-	VD2A821 10.913,-	VD2A822 12.221,-	VD2A823 13.574,-	№ заказа евро
Техн. данные						
Длина	905	1075	1240	1410	1580	мм
Ширина	860	860	860	860	860	мм
Высота	1210	1210	1210	1210	1210	мм
Масса	545	655	760	850	965	кг
Подключение системы удаления продуктов сгорания	200	200	200	200	200	Ø мм

Указание для водогрейных котлов мощностью от 160 кВт!

Для монтажа горелки другого изготовителя необходимо использовать входящую в комплект поставки плиту горелки (без выполненных отверстий).

5829860

VITOROND 200

Котловой блок в цельном исполнении

21.5

Отопительная установка

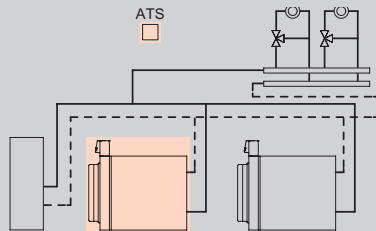

- макс. 8 отопительных котлов

Контроллер

Vitotronic 300

Тип CM1E, для режима погодозависимой теплогенерации

Vitoplex 200 с базовым оснащением для многокотловых установок

- интегрированная функция управления каскадом до 8 котлов
- управление максимум 2-мя отопительными контурами со смесителем
- раздельная настройка временных программ, кривых отопления, заданных значений температуры и режимов работы
- регулировка температуры воды по датчику температуры емкостного водонагревателя
- коммуникация через шину LON (телекоммуникационный модуль LON встроен в Vitotronic 300)
- интегрированная система диагностики, кокпит энергии и другие функции



Для окончательной нагрузки системной шины системы необходимо одновременно заказать окончательное сопротивление:

Оконечное сопротивление (2 шт.)

№ заказа 7143497 9,10 MG W

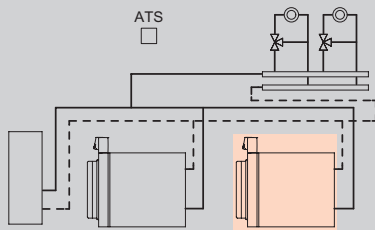

- макс. 8 отопительных котлов

Vitotronic 100

Тип CC1E, для режима погодозависимой теплогенерации

Для соединения с Vitotronic 300 многокотловой установки

- для каждого последующего водогрейного котла многокотловой установки
- для двухступенчатой или модулируемой горелки
- с кокпитом энергии
- коммуникация через шину LON



Телекоммуникационный модуль LON следует заказывать вместе с водогрейным котлом.

Телекоммуникационный модуль LON с соединительным кабелем

№ заказа Z003394

307,- евро MG W

Комплект поставки:

- Котловой блок в цельном исполнении с теплоизоляцией
- Контроллер котлового контура, штекерные электроподключения
- Без горелки
- Приспособление для чистки

Указание!

- Максимальная достигаемая температура подающей магистрали приблизительно на 15 К ниже температуры срабатывания защитного ограничителя температуры.
- Условия эксплуатации, см. технический паспорт.
- Указания по проектированию гидравлической обвязки, см. в инструкции по проектированию.

VITOROND 200

Котловой блок в цельном исполнении

21.5

Варианты горелок Название горелки	Номинальная тепловая мощность (кВт)					№ заказа евро
	125	160	195	230	270	
Водогрейный котел без горелки для монтажа соответствующей горелки	VD2A824 10.462,-	VD2A825 11.762,-	VD2A826 13.028,-	VD2A827 14.336,-	VD2A828 15.689,-	№ заказа евро
	VD2A814 7.513,-	VD2A815 8.813,-	VD2A816 10.079,-	VD2A817 11.387,-	VD2A818 12.740,-	
Техн. данные						
Длина	905	1075	1240	1410	1580	мм
Ширина	860	860	860	860	860	мм
Высота	1210	1210	1210	1210	1210	мм
Масса	545	655	760	850	965	кг
Подключение системы удаления продуктов сгорания	200	200	200	200	200	Ø мм

Указание для водогрейных котлов мощностью от 160 кВт!

Для монтажа горелки другого изготовителя необходимо использовать входящую в комплект поставки плиту горелки (без выполненных отверстий).

5829860

VITOROND 200

Котловый блок отдельными сегментами

21.5

Отопительная установка

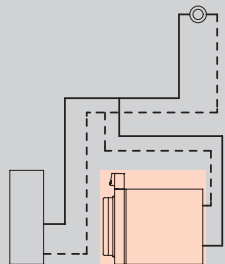

- Однокотловая установка для режима эксплуатации с постоянной температурой котловой воды

Контроллер

Vitotronic 100

Тип CC1E, для режима эксплуатации с постоянной температурой подачи

- контроллер цифрового программного управления котловым контуром
- для двухступенчатой или модулируемой горелки
- с регулировкой температуры емкостного водонагревателя по датчику
- с кокпитом энергии



Для применения в однокотловых установках датчик температуры емкостного водонагревателя следует заказать отдельно:

Погружной датчик температуры (NTC 10 кОм)
№ заказа 7544848 90,— евро MG W

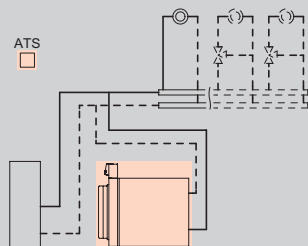

- Однокотловая установка для режима эксплуатации с переменной температурой теплоносителя
- Однокотловая установка и 1 или 2 отопительных контура со смесителем

Vitotronic 200

Тип CO1E, для погодозависимой теплогенерации

С возможностью управления до 2 отопительных контуров со смесителем.

- контроллер погодозависимого цифрового программного управления котловым и отопительными контурами
- с программируемым переключением суточных и недельных режимов работы
- для двухступенчатой или модулируемой горелки
- с отдельной настройкой временных программ, отопительных кривых, заданных значений температуры и режимов работы
- с регулировкой температуры емкостного водонагревателя по датчику
- с интегрированной системой диагностики, кокпитом энергии и другими функциями
- информационный обмен через шину LON-BUS

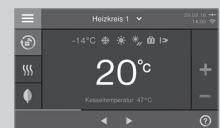

Для отопительных контуров со смесителем необходим модуль расширения для 2-го и 3-го отопительного контура (электронная плата для установки в контроллер)

Модуль расширения для 2-го и 3-го отопительного контура

№ заказа 7164403 479,— евро MG W

Для каждого отопительного контура со смесителем требуется модуль расширения.

Комплект привода смесителя

№ заказа 7441998 374,— евро MG W

Для информационного обмена необходим телекоммуникационный модуль LON

Телекоммуникационный модуль LON с соединительным кабелем

№ заказа Z003394 307,— евро MG W

Комплект поставки:

- Котловой блок отдельными сегментами с теплоизоляцией
- Контроллер котлового контура, штекерные электроподключения
- Без горелки
- Приспособление для чистки

Указание!

- Максимальная достигаемая температура подающей магистрали приблизительно на 15 К ниже температуры срабатывания защитного ограничителя температуры.
- Условия эксплуатации, см. технический паспорт.
- Указания по проектированию гидравлической обвязки, см. в инструкции по проектированию.

VITOROND 200

Котловый блок отдельными сегментами

21.5

Варианты горелок Название горелки	Номинальная тепловая мощность (кВт)					№ заказа евро
	125	160	195	230	270	
Водогрейный котел без горелки для монтажа соответствующей горелки	VD2A829 7.289,-	VD2A830 8.551,-	VD2A831 9.780,-	VD2A832 11.050,-	VD2A833 12.368,-	№ заказа евро
Водогрейный котел без горелки для монтажа соответствующей горелки	VD2A834 8.123,-	VD2A835 9.385,-	VD2A836 10.614,-	VD2A837 11.884,-	VD2A838 13.202,-	№ заказа евро

Техн. данные						
Длина	905	1075	1240	1410	1580	мм
Ширина	860	860	860	860	860	мм
Высота	1210	1210	1210	1210	1210	мм
Масса	545	655	760	850	965	кг
Подключение системы удаления продуктов сгорания	200	200	200	200	200	Ø мм

Указание для водогрейных котлов мощностью от 160 кВт!

Для монтажа горелки другого изготовителя необходимо использовать входящую в комплект поставки плиту горелки (без выполненных отверстий).

5829860

VITOROND 200

Котловый блок отдельными сегментами

21.5

Отопительная установка

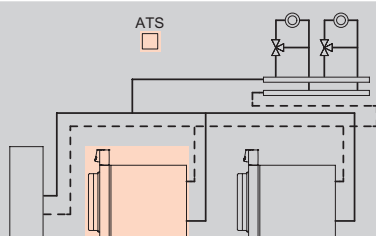

■ макс. 8 отопительных котлов

Контроллер

Vitotronic 300

Тип CM1E, для погодозависимой теплогенерации

Vitorond 200 с базовой комплектацией для многокотловых установок.

Интегрированная функция управления каскадом до 8 котлов управление максимум 2-мя отопительными контурами со смесителем

- с программируемым переключением суточных и недельных режимов работы
- с отдельной настройкой временных программ, отопительных кривых, заданных значений температуры и режимов работы
- с регулировкой температуры емкостного водонагревателя по датчику
- информационный обмен через шину LON-BUS (коммуникационный модуль LON встроен в Vitotronic 300)
- с интегрированной системой диагностики, копитом энергии и другими функциями

Для окончательной нагрузки системной шины системы необходимо одновременно заказать окончательное сопротивление:

Оконечное сопротивление (2 шт.)
№ заказа 7143497 **9,10 MG W**

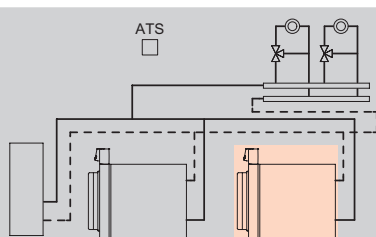

■ макс. 8 отопительных котлов

Vitotronic 100

Тип CC1E, для погодозависимой теплогенерации

Для соединения с Vitotronic 300-К многокотловой установки

- для каждого последующего отопительного котла многокотловой установки
- контроллер цифрового программного управления котловым контуром
- для двухступенчатой или модулируемой горелки
- с копитом энергии
- информационный обмен через шину LON-BUS

Телекоммуникационный модуль LON следует заказывать вместе с водогрейным котлом.

Телекоммуникационный модуль LON с соединительным кабелем

№ заказа Z003394 **307,- евро MG W**



Комплект поставки:

- Котловый блок отдельными сегментами с теплоизоляцией
- Контроллер котлового контура, штекерные электроподключения
- Без горелки
- Приспособление для чистки

Указание!

- Максимальная достигаемая температура подающей магистрали приблизительно на 15 К ниже температуры срабатывания защитного ограничителя температуры.
- Условия эксплуатации, см. технический паспорт.
- Указания по проектированию гидравлической обвязки, см. в инструкции по проектированию.

VITOROND 200

Котловый блок отдельными сегментами

21.5

Варианты исполнения горелки Название горелки	Номинальная тепловая мощность (кВт)					№ заказа евро
	125	160	195	230	270	
Водогрейный котел без горелки для монтажа соответствующей горелки	VD2A839 10.238,-	VD2A840 11.500,-	VD2A841 12.729,-	VD2A842 13.999,-	VD2A843 15.317,-	№ заказа евро
Водогрейный котел без горелки для монтажа соответствующей горелки	VD2A829 7.289,-	VD2A830 8.551,-	VD2A831 9.780,-	VD2A832 11.050,-	VD2A833 12.368,-	№ заказа евро

Техн. данные						
Длина	905	1075	1240	1410	1580	мм
Ширина	860	860	860	860	860	мм
Высота	1210	1210	1210	1210	1210	мм
Масса	545	655	760	850	965	кг
Подключение системы удаления продуктов сгорания	200	200	200	200	200	Ø мм

Указание для водогрейных котлов мощностью от 160 кВт!

Для монтажа горелки другого изготовителя необходимо использовать входящую в комплект поставки плиту горелки (без выполненных отверстий).

5829860

VITOROND 200

Принадлежности для водогрейного котла

21.5

Принадлежности							
Водогрейный котел							
Номинальная тепловая мощность водогрейного котла (кВт)		125	160	195	230	270	MG W
Опорная рама		7247996 256,-	7247997 263,-	7247998 272,-	7247999 288,-	7248000 300,-	№ заказа евро
Регулируемые звукопоглощающие опоры (4 шт.)		7205721 54,-					№ заказа евро
Прессовый инструмент (7179756) <ul style="list-style-type: none"> ■ Для стягивания сегментов при поставке котлового блока отдельными сегментами ■ Предоставляется при новой поставке или ремонте на 2 недели При более длительном сроке пользования взимается арендная плата. Ответственность за потерю или повреждения несет лицо, временно пользующееся продуктом.							
Теплообменник уходящих газов / воды Для использования теплоты конденсации. ► См. регистр 23							
Присоединительный комплект котла <ul style="list-style-type: none"> ■ Для монтажа предохранительных устройств согласно EN 12828 (например, предохранительного клапана, устройства контроля заполненности котлового блока водой, устройства ограничения давления). ■ Возможность подключения подмешивающего насоса и группы безопасности. 		7248001 430,-					№ заказа евро
Комплект подмешивающей линии для монтажа на обратную магистраль и к присоединительному комплекту котла <ul style="list-style-type: none"> ■ Уголок с фланцами DN 65. ■ Подмешивающий насос с обратным клапаном. ■ Погружной датчик температуры. 		ZK00935 1.345,-					№ заказа евро
Ограничитель уровня воды <ul style="list-style-type: none"> ■ Используется в качестве устройства контроля заполненности котлового блока водой. ■ Для монтажа в подающую магистраль отопительного контура котла вне водогрейного котла. ■ Также для установки в присоединительный комплект котла. 		9529050 484,-					№ заказа евро

VITOROND 200

Принадлежности для водогрейного котла

Принадлежности							21.5
Прочее							
Номинальная тепловая мощность водогрейного котла (кВт)		125	160	195	230	270	
Коробка для сервисной документации Коробка для папки сервисной документации. Для крепления на теплогенераторе или на стене. Цвет серебристый				7334502 9,60			№ заказа евро MG N
Вспомогательный контактор Контактор в компактном корпусе. С 4 размыкающими и 4 замыкающими контактами. С клеммной колодкой для кабеля заземления. Номинальный ток: AC1 16 А, AC3 9 А. Напряжение: 230 В / 50 Гц.				7814681 167,-			№ заказа евро MG W

VITOROND 200

Принадлежности для водогрейного котла

21.5

Принадлежности						
Водогрейный котел						
Номинальная тепловая мощность водогрейного котла (кВт)	125	160	195	230	270	MG V
Группа безопасности ■ С предохранительным клапаном (3 бара), манометром и воздухоотводчиком. ■ С теплоизоляцией. ■ С уголком для монтажа на присоединительный комплект котла.	7143784 210,-		-			№ заказа евро MG W
Мембранный предохранительный клапан Давление срабатывания 3 бара	-		DN 40 DN 65 9548182 778,-			Соединение Отвод № заказа евро
Мембранный предохранительный клапан (без болтов и уплотнения) Давление срабатывания 4 бара			DN 40 DN 65 9548192 778,-			Соединение Отвод № заказа евро
Мембранный предохранительный клапан (без болтов и уплотнения) Давление срабатывания 6 бар			DN 40 DN 65 9548202 778,-			Соединение Отвод № заказа евро

Принадлежности			
Насосная группа отопительного контура Divicon			MG W
<ul style="list-style-type: none"> ■ для однокотловых установок до 270 кВт ■ для 1-4 отопительных контуров. ■ с теплоизоляцией. ■ Насосные группы отопительных контуров с необходимой арматурой подбираются индивидуально. <p>Следующие элементы должны быть заказаны отдельно в необходимом количестве.</p>			
<p>Распределительные гребенки подающей и обратной магистрали Номинальный диаметр DN 65 (патрубок подключения котла).</p> <ul style="list-style-type: none"> ■ С воздухоотводчиком. ■ С вентилем опорожнения. ■ С фланцевыми заглушками. ■ С резьбовыми штуцерами для подключения емкостного водонагревателя. 		Z001785 1.520,—	№ заказа евро
<p>Распределительные гребенки подающей и обратной магистрали Номинальный диаметр DN 80 (патрубок подключения котла).</p> <ul style="list-style-type: none"> ■ С воздухоотводчиком. ■ С вентилем опорожнения. ■ С глухими фланцами. ■ С патрубком для подключения емкостного водонагревателя. 		Z001786 1.648,—	№ заказа евро
<p>Настенное крепление Для номинального диаметра DN 65.</p> <ul style="list-style-type: none"> ■ С консолями. ■ С фланцами и уплотнениями. 		7308930 517,—	№ заказа евро
<p>Настенное крепление Для номинального диаметра DN 80.</p> <ul style="list-style-type: none"> ■ С консолями. ■ С фланцами и уплотнениями. 		7308931 533,—	№ заказа евро
<p>Регулируемые опоры Распределительных гребенок подающей и обратной магистрали, если не используется настенное крепление.</p>		Z000782 106,—	№ заказа евро
<p>Контрфланец DN 65 ■ С уплотнением. Необходимы 2 шт., если не заказано настенное крепление.</p>		7813601 30,—	№ заказа евро
<p>Контрфланец DN 80 ■ С уплотнением. Необходимы 2 шт., если не заказано настенное крепление.</p>		7812136 34,—	№ заказа евро
<p>Контрфланец DN 50/32 (2 шт.) Необходимы, если не заказаны насосные группы отопительного контура.</p>		7811468 34,—	№ заказа евро
<p>Контрфланец DN 50/40 (2 шт.) Необходимы, если не заказаны насосные группы отопительного контура.</p>		7811469 34,—	№ заказа евро
<p>Контрфланец DN 50/50 (2 шт.) Необходимы, если не заказаны насосные группы отопительного контура.</p>		7811470 34,—	№ заказа евро

VITOROND 200





Принадлежности для водогрейного котла

21.5

Принадлежности			
Смеситель			
Смеситель отопительного контура и специальный смеситель для внутривольного отопления			
► Исполнения, № заказа и цены см. в регистре 18			
Горелка			
Прибор контроля герметичности газовых клапанов		7218864	MG W
Для монтажа на комбинированной газовой арматуре газовой вентиляционной горелки.		857,—	№ заказа евро
Насосная группа отопительного контура Divicon			
Производитель насоса отопительного контура		Wilo	Grundfos
Насосная группа отопительного контура в составе которого:			
<ul style="list-style-type: none"> ■ Соединительные трубы с фланцами ■ Энергоэффективный насос (по выбору производства Wilo или Grundfos) ■ По выбору 3-ходовой смеситель ■ Шаровые краны ■ Обратный клапан ■ Термометры 			
Насосная группа отопительного контура со смесителем		ZK00319	Z007634
<ul style="list-style-type: none"> ■ Энергоэффективный насос отопительного контура. ■ Номинальный диаметр DN 25. ■ Передаваемая тепловая мощность макс. 40 кВт. 		1.736,—	1.695,—
Насосная группа отопительного контура со смесителем		ZK00320	Z007635
<ul style="list-style-type: none"> ■ Энергоэффективный насос отопительного контура. ■ Номинальный диаметр DN 32. ■ Передаваемая тепловая мощность макс. 70 кВт. 		1.922,—	1.874,—
Насосная группа отопительного контура со смесителем		Z002568	—
<ul style="list-style-type: none"> ■ Энергоэффективный насос отопительного контура. ■ Номинальный диаметр DN 40. ■ Передаваемая тепловая мощность макс. 140 кВт. 		3.964,—	№ заказа евро
Насосная группа отопительного контура со смесителем		Z002569	—
<ul style="list-style-type: none"> ■ Энергоэффективный насос отопительного контура. ■ Номинальный диаметр DN 50. ■ Передаваемая тепловая мощность макс. 170 кВт. 		4.863,—	№ заказа евро
Насосная группа отопительного контура без смесителя		ZK00321	Z007636
<ul style="list-style-type: none"> ■ Энергоэффективный насос отопительного контура. ■ Номинальный диаметр DN 25. ■ Передаваемая тепловая мощность макс. 40 кВт. 		1.544,—	1.503,—
Насосная группа отопительного контура без смесителя		ZK00322	Z007637
<ul style="list-style-type: none"> ■ Энергоэффективный насос отопительного контура. ■ Номинальный диаметр DN 32. ■ Передаваемая тепловая мощность макс. 70 кВт. 		1.713,—	1.665,—
Насосная группа отопительного контура без смесителя		Z002570	—
<ul style="list-style-type: none"> ■ Энергоэффективный насос отопительного контура. ■ Номинальный диаметр DN 40. ■ Передаваемая тепловая мощность макс. 140 кВт. 		3.730,—	№ заказа евро
Насосная группа отопительного контура без смесителя		Z002571	—
<ul style="list-style-type: none"> ■ Энергоэффективный насос отопительного контура. ■ Номинальный диаметр DN 50. ■ Передаваемая тепловая мощность макс. 170 кВт. 		4.601,—	№ заказа евро

Указание!



При подборе насосной группы отопительного контура следует учитывать документацию по проектированию.

Принадлежности	Варианты контроллеров			MG W
	<div style="display: flex; justify-content: space-around;"> <div style="border: 1px solid black; padding: 5px; transform: rotate(-45deg);">Vitotronic 100 Тип CC1E</div> <div style="border: 1px solid black; padding: 5px; transform: rotate(-45deg);">Vitotronic 200 Тип CO1E</div> </div>			
Устройства дистанционного управления				MG W
<p>Vitotrol 200A (абонент шины KM-BUS) Настройка для отопительного контура:</p> <ul style="list-style-type: none"> ■ Заданная температура помещения и режим работы. ■ Режим вечеринки и экономии. ■ Дисплей для индикации наружной температуры, температуры помещения и режимов работы. ■ Датчик температуры помещения для управления по температуре помещения (только для отопительного контура со смесителем). <p>Если Vitotrol 200A используется для управления отопительным контуром по температуре помещения, то он должен быть установлен в типовом помещении.</p> 	-	Z008341 148,-		№ заказа евро
<p>Vitotrol 300A (абонент шины KM-BUS) Настройка для одного, двух или трех отопительных контуров:</p> <ul style="list-style-type: none"> ■ Заданная температура помещения и пониженная заданная температура помещения, температура горячей воды, режимы работы и программа отпуска, а также режим вечеринки и экономии. ■ Временная программа для отопительных контуров, емкостного водонагревателя и циркуляционного насоса контура водоразбора ГВС. ■ Графический дисплей с подсветкой для индикации наружной температуры, температуры помещения, режимов работы и текстовых сообщений. ■ Датчик температуры помещения для управления по температуре помещения (только для отопительного контура со смесителем). <p>Если Vitotrol 300A используется для управления отопительным контуром по температуре помещения, то он должен быть установлен в типовом помещении. Дополнительно заказать датчик температуры помещения, № заказа 7438537, если Vitotrol 300A невозможно установить в подходящем месте для измерения температуры помещения.</p> 	-	Z008342 278,-		№ заказа евро
Датчики				MG W
<p>Датчик температуры помещения (NTC 10 кОм, как принадлежность к Vitotrol 300A) Если Vitotrol 300A невозможно установить в подходящем месте для измерения температуры помещения.</p> 	-	7438537 81,-		№ заказа евро
<p>Накладной датчик температуры (NTC 10 кОм)</p> <ul style="list-style-type: none"> ■ Для измерения температуры на поверхности трубы. ■ С соединительным кабелем (длина 5,8 м) и штекером. 	7426463	77,-		№ заказа евро
<p>Погружной датчик температуры (NTC 10 кОм)</p> <ul style="list-style-type: none"> ■ Для измерения температуры в погружной гильзе. ■ С соединительным кабелем (длина 5,8 м) и штекером. 	7544848	90,-		№ заказа евро
<p>Погружная гильза G1/2 x 100 мм длиной, с зажимной скобой.</p>	7816035	28,-		№ заказа евро
<p>Погружная гильза G1/2 x 150 мм длиной, с зажимной скобой.</p>	7817326	28,-		№ заказа евро

VITOROND 200

Принадлежности контроллеров (однокотловые установки)

21.5

Принадлежности	Варианты контроллеров		
			
Датчики	MG W		
Погружная гильза из нержавеющей стали R ½, длиной 200 мм. Входит в комплект поставки емкостных водонагревателей Viessmann.	7819693 56,-		№ заказа евро
Датчик температуры уходящих газов (NTC 20 кОм)  <ul style="list-style-type: none"> ■ Для индикации и контроля предельных значений. ■ С соединительным кабелем (длина 3,5 м) и штекером. 	7452531 156,-		№ заказа евро
Модуль расширения контроллера отопительного контура	MG W		
Расширение для 2-го и 3-го отопительного контура Электронная плата для установки в Vitotronic Для управления двумя отопительными контурами со смесителем. <ul style="list-style-type: none"> ■ С подключениями для электроприводов смесителей, датчиков температуры подачи (NTC 10 кОм) и насосов отопительного контура. ■ Штекер для моторов смесителей и насосов для каждого отопительного контура. 	-	7164403 479,-	№ заказа евро
Комплект привода смесителя для контроллера отопительного контура	MG W		
Комплект привода смесителя Для отопительного контура со смесителем, с кабелем и штекером. <ul style="list-style-type: none"> ■ Сервопривод смесителя с соединительным кабелем (длиной 4,0 м) для смесителей Viessmann DN 20 - 50, R ½ - 1¼ (кроме фланцевых смесителей). ■ Накладной датчик температуры подающей магистрали (NTC 10 кОм) с соединительным кабелем (длина 5,8 м) и штекером. ■ Штекер для подключения насоса. 	-	7441998 374,-	№ заказа евро
Электропривод для фланцевого смесителя кабель для подключения к контроллеру обеспечивается заказчиком, для смесителей Viessmann DN 40 - 100. ► см. регистр 18			
Погружной терморегулятор Термостатный ограничитель максимальной температуры для внутрипольного отопления <ul style="list-style-type: none"> ■ С соединительным кабелем (длина 4,2 м) и штекером. ■ С погружной гильзой R ½ x 200 мм из нержавеющей стали. 	-	7151728 202,-	№ заказа евро
Накладной термостат Термостатный ограничитель максимальной температуры для внутрипольного отопления С соединительным кабелем (длина 4,2 м) и штекером.	-	7151729 159,-	№ заказа евро
► Информацию о управлении дополнительными отопительными контурами и соединениях Vitotronic водогрейного котла с контроллером отопительного контура, см. регистр 18.			
Прочее	MG W		
Адаптер внешних устройств безопасности (абонент шины KM-BUS) Для подключения 4 дополнительных предохранительных устройств (например, устройства контроля заполненности котлового блока водой, ограничителей минимального и максимального давления). (Возможность подключения макс. 2 адаптеров для 7 предохранительных устройств)	7164404 287,-		№ заказа евро

Принадлежности	Варианты контроллеров	
	<div style="display: flex; justify-content: space-around;"> <div style="border: 1px solid black; padding: 5px; transform: rotate(-45deg); font-size: small;">Vitotronic 100 Тип CC1E</div> <div style="border: 1px solid black; padding: 5px; transform: rotate(-45deg); font-size: small;">Vitotronic 200 Тип CO1E</div> </div>	
Прочее	MG W	
<p>Вспомогательный контактор Контактор в компактном корпусе. С 4 размыкающими и 4 замыкающими контактами. С клеммной колодкой для кабеля заземления. Номинальный ток: AC1 16 А, AC3 9 А. Напряжение: 230 В / 50 Гц.</p>	<p>7814681 167,-</p>	<p>№ заказа евро</p>
<p>Ответные штекеры 41 и 90 Для подключения горелки заказчика без ответного штекера.</p>	<p>7408790 18,-</p>	<p>№ заказа евро</p>
Модули расширения функциональных возможностей	MG W	
<p>Модуль расширения EA1 Модуль расширения функциональных возможностей в корпусе для настенного монтажа. Посредством входов и выходов могут быть реализованы следующие функции (максимум 5):</p> <p>1 аналоговый вход (0 - 10 В).</p> <ul style="list-style-type: none"> ■ Установка заданного значения температуры котловой воды. <p>3 цифровых входа.</p> <ul style="list-style-type: none"> ■ Внешнее переключение режима работы для отопительных контуров 1 - 3 при использовании контроллера для погодозависимой теплогенерации. ■ Внешняя блокировка с общим сигналом неисправности. ■ Внешние сигналы неисправности. ■ Кратковременный режим работы циркуляционного насоса контура водоразбора ГВС при использовании контроллера для погодозависимой теплогенерации. <p>1 релейный выход (переключающий беспотенциальный контакт).</p> <ul style="list-style-type: none"> ■ Управление магистральным насосом на тепловой пункт. ■ Сигнализация режима пониженной тепловой нагрузки для отопительного контура. 	<p>7452091 205,-</p>	<p>№ заказа евро</p>



VITOROND 200

Принадлежности контроллеров (однокотловые установки)

21.5

Принадлежности	Варианты контроллеров		
	<div style="display: flex; justify-content: space-around;"> <div style="border: 1px solid black; padding: 5px; transform: rotate(-45deg);">Vitotronic 100 Тип CC1E</div> <div style="border: 1px solid black; padding: 5px; transform: rotate(-45deg);">Vitotronic 200 Тип CO1E</div> </div>		
Коммуникационная техника			MG Y
<p>Vitocom 100, тип LAN1, с телекоммуникационным модулем Для дистанционного управления отопительными установками через Интернет IP-сети (LAN) с использованием DSL-маршрутизатора. Компактное устройство для настенного монтажа.</p> <ul style="list-style-type: none"> ■ Для управления установкой с помощью Vitotrol App через сервер Vitodata. Для настройки режимов работы, заданных значений и временных программ для макс. 3 отопительных контуров одной отопительной установки. ■ Для управления установкой с помощью Vitodata 100 для настройки режимов работы, заданных значений и временных программ во всех отопительных контурах одной отопительной установки. <p>Комплект поставки:</p> <ul style="list-style-type: none"> ■ Vitocom 100, тип LAN1, с разъемом LAN. ■ Телекоммуникационный модуль ■ Соединительные кабели для LAN и телекоммуникационного модуля. 	-	Z011224 334,-	№ заказа евро









Принадлежности	Варианты контроллеров		
	Vitoltronic 100 Тип CC1E	Vitoltronic 200 Тип CO1E	
Коммуникационная техника			MG W
Соединительный кабель LON для обмена данными между контроллерами  <ul style="list-style-type: none"> ■ длина 7,0 м (возможность удлинения с использованием еще одного кабеля). ■ Со штекерами RJ 45. 	7143495 43,-		№ заказа евро
Муфта LON (RJ 45) Для удлинения соединительного кабеля LON.	7143496 27,-		№ заказа евро
Соединительный штекер LON (RJ 45) Для подключения к кабелю заказчика при прокладке на расстояния свыше 14 м. 2 шт.	7199251 56,-		№ заказа евро
Штепсельная розетка LON (RJ 45) Для прокладки кабеля заказчика (CAT 6) под штукатуркой или в кабельном канале на расстояния свыше 14 м (соединение розетки LON с контроллером с помощью кабеля LON). 2 шт.	7171784 66,-		№ заказа евро
Оконечное сопротивление Для оконечной нагрузки системной шины на свободных концах должно быть установлено по одному оконечному сопротивлению. 2 шт.	7143497 9,10		№ заказа евро
Телекоммуникационный модуль LON Электронная плата для установки в контроллер для обмена данными в LON.	7172173 264,-		№ заказа евро

VITOROND 200

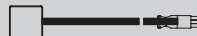
Принадлежности для контроллера (многокотловые установки)

21.5

Принадлежности	Варианты контроллеров		
	<div style="display: flex; justify-content: space-around;"> <div style="border: 1px solid black; padding: 5px; transform: rotate(-45deg);">Vitolonic 100 Тип CC/IE</div> <div style="border: 1px solid black; padding: 5px; transform: rotate(-45deg);">Vitolonic 300 Тип CM/IE</div> </div>		
Устройства дистанционного управления			MG W
<p>Vitotrol 200A (абонент шины KM-BUS) Настройка для одного отопительного контура:</p> <ul style="list-style-type: none"> ■ Заданная температура помещения и режим работы. ■ Режим вечеринки и экономии. ■ Дисплей для индикации наружной температуры, температуры помещения и режимов работы. ■ Датчик температуры помещения для управления по температуре помещения (только для отопительного контура со смесителем). <p>Если Vitotrol 200A используется для управления отопительным контуром по температуре помещения, то он должен быть установлен в типовом помещении.</p> 	-	Z008341 148,-	№ заказа евро
<p>Vitotrol 300A (абонент шины KM-BUS) Настройки для одного, двух или трех отопительных контуров:</p> <ul style="list-style-type: none"> ■ Заданная температура помещения и пониженная заданная температура помещения, температура горячей воды, режимы работы и программа отпуска, а также режим вечеринки и экономии. ■ Временная программа для отопительных контуров, емкостного водонагревателя и циркуляционного насоса контура водоразбора ГВС. ■ Графический дисплей с подсветкой для индикации наружной температуры, температуры помещения, режимов работы и текстовых сообщений. ■ Датчик температуры помещения для управления по температуре помещения (только для отопительного контура со смесителем). <p>Если Vitotrol 300A используется для управления отопительным контуром по температуре помещения, то он должен быть установлен в типовом помещении. Дополнительно заказать датчик температуры помещения, № заказа 7438537, если Vitotrol 300A невозможно установить в подходящем месте для измерения температуры помещения.</p> 	-	Z008342 278,-	№ заказа евро
Датчики			MG W
<p>Датчик температуры помещения (NTC 10 кОм, как принадлежность к Vitotrol 300A) Если Vitotrol 300A невозможно установить в подходящем месте для измерения температуры помещения.</p> 	-	7438537 81,-	№ заказа евро
<p>Накладной датчик температуры (NTC 10 кОм) ■ Для измерения температуры на поверхности трубы. ■ С соединительным кабелем (длина 5,8 м) и штекером.</p> 	7426463 77,-		№ заказа евро
<p>Погружной датчик температуры (NTC 10 кОм) ■ Для измерения температуры в погружной гильзе. ■ С соединительным кабелем (длина 5,8 м) и штекером.</p> 	7544848 90,-		№ заказа евро
<p>Погружная гильза G1/2 x 100 мм длиной, с зажимной скобой.</p>	7816035 28,-		№ заказа евро
<p>Погружная гильза G1/2 x 150 мм длиной, с зажимной скобой.</p>	7817326 28,-		№ заказа евро

Принадлежности	Варианты контроллеров			
	<div style="display: flex; justify-content: space-around;"> <div style="transform: rotate(-45deg); white-space: nowrap;">Vitotronic 100 Тип CC1E</div> <div style="transform: rotate(-45deg); white-space: nowrap;">Vitotronic 300 Тип CM1E</div> </div>			
Датчики				MG W
Датчик температуры уходящих газов (NTC 20 кОм)  <ul style="list-style-type: none"> ■ Для индикации и контроля предельных значений. ■ С соединительным кабелем (длина 3,5 м) и штекером. 	7452531 156,-	-		№ заказа евро
Модуль расширения для контроллера отопительного контура				MG W
Модуль расширения для 2-го и 3-го отопительного контура Электронная плата для установки в Vitotronic Для управления двумя отопительными контурами со смесителем. <ul style="list-style-type: none"> ■ С подключениями для электроприводов смесителей, датчиков температуры подачи (NTC 10 кОм) и насосов отопительного контура. ■ Штекер электропривода смесителя и насоса для каждого отопительного контура. 	-	комплект поставки		№ заказа евро
Комплект привода смесителя для контроллера отопительного контура				MG W
Комплект привода смесителя Для отопительного контура со смесителем, с кабелем и штекером. <ul style="list-style-type: none"> ■ Сервопривод смесителя с соединительным кабелем (длиной 4,0 м) для смесителей Viessmann DN 20 - 50, R ½ - 1¼ (кроме фланцевых смесителей). ■ Накладной датчик температуры подающей магистрали (NTC 10 кОм) с соединительным кабелем (длина 5,8 м) и штекером. ■ Штекер для подключения насоса. 	-	7441998 374,-		№ заказа евро
Электропривод для фланцевого смесителя кабель для подключения к контроллеру обеспечивается заказчиком, для смесителей Viessmann DN 40 - 100. ► см. регистр 18				
Погружной терморегулятор Термостатный ограничитель максимальной температуры для внутриспольного отопления <ul style="list-style-type: none"> ■ С соединительным кабелем (длина 4,2 м) и штекером. ■ С погружной гильзой R ½ x 200 мм из нержавеющей стали. 	-	7151728 202,-		№ заказа евро
Накладной термостат Термостатный ограничитель максимальной температуры для внутриспольного отопления С соединительным кабелем (длина 4,2 м) и штекером.	-	7151729 159,-		№ заказа евро
Прочее				MG W
Адаптер внешних устройств безопасности (абонент шины KM-BUS) Для подключения 4 дополнительных предохранительных устройств (например, устройства контроля заполненности котлового блока водой, ограничителей минимального и максимального давления). (Возможность подключения макс. 2 адаптеров для 7 предохранительных устройств)	7164404 287,-	-		№ заказа евро

5829860

VITOROND 200

Принадлежности для контроллера (многокотловые установки)

21.5

Принадлежности	Варианты контроллеров		MG W
	<div style="display: flex; justify-content: space-around;"> <div style="border: 1px solid black; padding: 5px; transform: rotate(-45deg);">Vitotronic 100 Тип CC/IE</div> <div style="border: 1px solid black; padding: 5px; transform: rotate(-45deg);">Vitotronic 300 Тип CM/IE</div> </div>		
Прочее			
Вспомогательный контактор Контактор в компактном корпусе. С 4 размыкающими и 4 замыкающими контактами. С клеммной колодкой для кабеля заземления. Номинальный ток: AC1 16 А, AC3 9 А. Напряжение: 230 В / 50 Гц.	7814681 167,-		№ заказа евро
Ответные штекеры 41 и 90 Для подключения горелки заказчика без ответного штекера.	7408790 18,-	-	№ заказа евро
Комплект для монтажа в шкафу управления Для монтажа блока управления Vitotronic в дверь шкафа управления, для монтажа Vitotronic в шкаф управления. <ul style="list-style-type: none"> ■ Монтажная рамка для монтажа блока управления в переднюю дверь шкафа управления. ■ Заглушка для установки в контроллер. ■ Соединительный кабель (длина 5 м) ■ Угловой штекер для соединительного кабеля. 	-	7452236 119,-	№ заказа евро
Модули расширения функциональных возможностей			MG W
Модуль расширения EA1 Модуль расширения функциональных возможностей в корпусе для настенного монтажа. Посредством входов и выходов могут быть реализованы следующие функции (максимум 5): 1 аналоговый вход (0 - 10 В). <ul style="list-style-type: none"> ■ Установка заданного значения температуры котловой воды. 3 цифровых входа. <ul style="list-style-type: none"> ■ Внешнее переключение режима работы для отопительных контуров 1 - 3 при использовании контроллера для погодозависимой теплогенерации. ■ Внешняя блокировка с общим сигналом неисправностей. ■ Внешние сигналы неисправности. ■ Кратковременный режим работы циркуляционного насоса контура водоразбора ГВС при использовании контроллера для погодозависимой теплогенерации. 1 релейный выход (переключающий беспотенциальный контакт). <ul style="list-style-type: none"> ■ Управление магистральным насосом на тепловой пункт. ■ Сигнализация режима пониженной тепловой нагрузки для отопительного контура. 		- 7452091 205,-	№ заказа евро

Принадлежности	Варианты контроллеров		
	<div style="display: flex; justify-content: space-around;"> <div style="border: 1px solid black; padding: 5px; transform: rotate(-45deg);">VitoTRonic 100 Тип CC1/E</div> <div style="border: 1px solid black; padding: 5px; transform: rotate(-45deg);">VitoTRonic 300 Тип CM1/E</div> </div>		
Коммуникационная техника			MG W
Соединительный кабель LON для обмена данными между контроллерами ■ Длина 7,0 м. ■ Со штекерами RJ 45.	 7143495 43,-		№ заказа евро
Муфта LON (RJ 45) Для удлинения соединительного кабеля LON.	7143496 27,-		№ заказа евро
Соединительный штекер LON (RJ 45) Для подключения к кабелю заказчика при прокладке на расстояния свыше 14 м. 2 шт.	7199251 56,-		№ заказа евро
Штепсельная розетка LON (RJ 45) Для прокладки кабеля заказчика (CAT 6) под штукатуркой или в кабельном канале на расстояния свыше 14 м (соединение розетки LON с контроллером с помощью кабеля LON). 2 шт.	7171784 66,-		№ заказа евро
Оконечное сопротивление (2 шт.) Для окончной нагрузки системной шины на свободных концах должно быть установлено по одному оконечному сопротивлению			
Входит в комплект поставки.			

► Информацию о коммуникационной технике см. в регистре 18 и в инструкции по проектированию коммуникационных систем.

21.5

Варианты контроллеров

-
- | | | |
|------|--|---|
| 22.0 | Vitocrossal 100,
тип CI1
(80 - 318 кВт)
с горелкой MatriX | – однокотловая установка
– многокотловая установка |
|------|--|---|
-

Система удаления продуктов сгорания для Vitocrossal 100 мощностью до 318 кВт

- | | | |
|------|--|---|
| 22.1 | Vitocrossal 200,
тип CM2C
(87 - 311 кВт)
с ИК-горелкой MatriX | – однокотловая установка
– многокотловая установка |
|------|--|---|
-

Система удаления продуктов сгорания для Vitocrossal 200 мощностью до 311 кВт

- | | | |
|------|---|---|
| 22.2 | Vitocrossal 200,
тип CM2
(400 - 620 кВт)
с ИК-горелкой
MatriX | – однокотловая установка
– многокотловая установка |
|------|---|---|
-

Система удаления продуктов сгорания для Vitocrossal 200 мощностью до 620 кВт

- | | | |
|------|--|---|
| 22.3 | Vitocrossal 300,
тип CT3U
(400 - 630 кВт)
с цилиндрической
горелкой MatriX | – однокотловая установка
– многокотловая установка |
|------|--|---|
-

Система удаления продуктов сгорания для Vitocrossal 200 мощностью 400 - 630 кВт

- | | | |
|------|--|---|
| 22.4 | Vitocrossal 300,
тип CRU
(800-1000 кВт)
с дисковой горелкой
MatriX | – однокотловая установка
– многокотловая установка |
|------|--|---|
-

- | | | |
|------|--|---|
| 22.5 | Vitocrossal 300,
тип CR3B
(787 - 1400 кВт) | – однокотловая установка
– многокотловая установка |
|------|--|---|
-

VITOCROSSAL 100

Газовый конденсационный котел
от 80 до 318 кВт



22.0

Vitocrossal 100

Тип C1B

Газовый конденсационный котел с цилиндрической горелкой MatriX для работы на природном газе E и LL и эксплуатации в режиме отбора воздуха для горения из помещения установки и извне

Макс. допустимая рабочая температура 95 °C

Макс. допустимая температура срабатывания защитного ограничителя температуры 110 °C



Макс. допустимое рабочее давление 6 бар (0,6 МПа)

- Конденсационный котел с цилиндрической горелкой MatriX с регулятором сгорания Lambda Pro Control, от 80 до 318 кВт, имеется также в виде двухкотловой установки до 636 кВт в едином корпусе.
- Котел доступен как в блочном, полностью собранном, исполнении, так и в виде отдельных компонентов.
- Нормативный КПД до 98 % (Hs)/109 % (Hi).
- Высокая эксплуатационная надежность и длительный срок службы благодаря использованию коррозионноустойчивых теплообменных поверхностей Integral-Spalt из специальной нержавеющей стали.
- Низкий уровень выбросов вредных веществ при сжигании топлива за счет высокоэффективного теплообменника из нержавеющей стали, и регулятора сгорания, самокалибрующегося и самоадаптирующегося к типу газа.
- Пониженный износ за счет большого диапазона модуляции и длительный срок службы горелки благодаря меньшему количеству стартов.
- Цилиндрическая горелка MatriX с регулятором сгорания Lambda Pro Control для экологичного режима работы в диапазоне модуляции от 20 до 100 %.
- Особо малозумный режим работы.
- Малогабаритный и компактный, идеален при особо сложных условиях подачи на место установки.
- Простота подачи на место установки за счет встроенных роликов и адаптированной упаковки.
- Режим эксплуатации по выбору с отбором воздуха для горения извне или из помещения установки.
- Простой в использовании контроллер Vitotronic с индикацией текста и графики.

VITOCROSSAL 100

Однокотловая установка с контроллером для постоянной температуры подачи

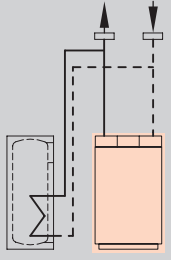
22.0

Отопительная установка	Контроллер
 <ul style="list-style-type: none">■ Однокотловая установка для режима эксплуатации с постоянной температурой котловой воды	<p>Vitotronic 100, тип GC7B, для режима с постоянной температурой подачи</p> <ul style="list-style-type: none">■ Контроллер котлового контура■ Для модулируемой горелки■ Регулирование температуры емкостного водонагревателя  <p>При использовании однокотловых установок необходимо отдельно заказать датчик температуры емкостного водонагревателя: Датчик температуры емкостного водонагревателя № заказа 7179114 евро 90,- MG W</p>

Указание!

Принадлежность «Адаптер внешних приборов безопасности» в сочетании с Vitotronic 100, тип GC7B и Vitotronic 200, тип GW7B не используется.

Комплект поставки:

- Котловой блок с теплоизоляцией
- Контроллер котлового контура
- Цилиндрическая горелка MatriX
- Присоединительный элемент котла (колено)

Необходимые принадлежности:

- Труба подключения газа (гибкая).
- Принадлежности для режима эксплуатации с отбором воздуха для горения извне (для отопительных котлов мощностью от 200 кВт).

Указание!

- Макс. температура срабатывания защитного ограничителя температуры составляет 110 °С.
- Максимально достигаемая температура подачи примерно на 15 К (кельвинов) ниже температуры срабатывания защитного ограничителя температуры.
- Условия эксплуатации содержатся в техническом паспорте.
- Указания по проектированию гидравлической обвязки см. в инструкции по проектированию.

VITOCROSSAL 100

Однокотловая установка с контроллером для постоянной температуры подачи

Варианты горелок Топливо Котловой блок	Номинальная тепловая мощность (кВт) при температуре теплоносителя 50/30 °C или 80/60 °C							MG W
	80 74	120 110	160 146	200 184	240 220	280 258	318 291	
Цилиндрическая горелка MatriX Природный газ E (H) Блок	Z017738 6.012,-	Z017739 7.292,-	Z017740 8.603,-	Z017741 9.995,-	Z017742 по запросу	Z017743 12.919,-	Z017744 14.318,-	№ заказа евро
Цилиндрическая горелка MatriX Природный газ E (H) Отдельные компоненты	Z017745 6.171,-	Z017746 7.451,-	Z017747 8.831,-	Z017748 10.358,-	Z017749 по запросу	Z017750 13.344,-	Z017751 14.761,-	№ заказа евро

22.0

Технические данные								
Длина	745	875	875	980	980	1090	1090	мм
Ширина	750	750	750	750	750	750	750	мм
Высота	1500	1500	1500	1500	1500	1500	1500	мм
Масса	238	295	295	340	340	385	385	кг
Установочный размер	660	680	680	680	680	680	680	мм
Патрубок уходящих газов	200	200	200	200	200	200	200	Ø мм
Напор (Па)	80	120	120	110	110	140	140	Па
Напор (мбар)	0,8	1,2	1,2	1,1	1,1	1,4	1,4	мбар

Указание к котловому блоку!

Блок Водогрейный котел предварительно собран и поставляется в сборе со смонтированной теплоизоляцией.

Отдельные компоненты Водогрейный котел поставляется в разобранном виде (котловой блок, цилиндрическая горелка MatriX, теплоизоляция и контроллер в отдельных упаковочных единицах).

Установочный размер базируется на размерах котла без теплоизоляции

Указания!

- Напором является напор, имеющийся на патрубке системы удаления продуктов сгорания.
- Динамическое давление газа горелки составляет 20 мбар. Макс. допустимое динамическое давление газа 50 мбар.
- Для **режима эксплуатации с отбором воздуха извне** требуется принадлежность «Принадлежности для режима эксплуатации с отбором воздуха для горения извне», для режима забора воздуха из помещения - начиная с 200 кВт- "Принадлежности для режима с забором воздуха из помещения", см. принадлежности.
- В режиме эксплуатации с отбором воздуха для горения извне имеющийся напор на патрубке подключения дымохода снижается на величину сопротивления в приточном воздуховоде.

VITOCROSSAL 100

Однокотловая установка с контроллером для погодозависимой теплогенерации

22.0

Отопительная установка

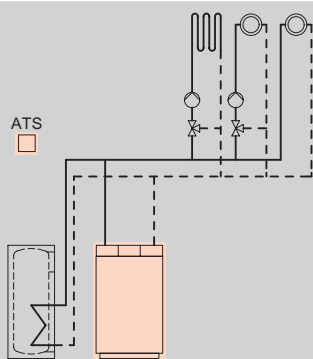

- Однокотловая установка и 1 или 2 отопительных контура со смесителем

Контроллер

Vitotronic 200

Тип GW7B, для режима погодозависимой теплогенерации

- Контроллер котлового контура
- Для модулируемой горелки
- Регулирование температуры емкостного водонагревателя
- Суточная и недельная программа
- Настройка кривых отопления, заданных значений температуры и отопительных программ
- Встроенная система диагностики
- Возможность обмена данными через шину LON-BUS

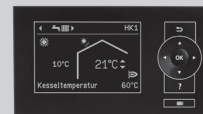

С возможностью подключения одного отопительного контура без смесителя и двух отопительных контуров со смесителем (необходимы принадлежности).

При использовании однокотловых установок необходимо отдельно заказать датчик температуры емкостного водонагревателя:

Датчик температуры емкостного водонагревателя

№ заказа 7179114 евро 90,- MG W

Для каждого отопительного контура со смесителем необходимы принадлежности, по выбору:

Комплект привода смесителя (монтаж на смесителе)

№ заказа ZK02940 евро 457,- MG W

Блок управления приводом смесителя (настенный монтаж)

№ заказа ZK02941 евро 294,- MG W

С циркуляционным насосом ГВС:

Внутренний модуль расширения H1

№ заказа 7498513 евро 85,- MG W

Указание!

Принадлежность «Адаптер внешних приборов безопасности» в сочетании с Vitotronic 100, тип GC7B и Vitotronic 200, тип GW7B не используется.

Комплект поставки:

- Котловой блок с теплоизоляцией
- Контроллер котлового контура
- Цилиндрическая горелка MatriX
- Присоединительный элемент котла (колено)

Необходимые принадлежности:

- Труба подключения газа (гибкая).
- Принадлежности для режима эксплуатации с отбором воздуха для горения извне (для отопительных котлов мощностью от 200 кВт).

Указание!

- Макс. температура срабатывания защитного ограничителя температуры составляет 110 °С.
- Максимально достигаемая температура подачи примерно на 15 К (кельвинов) ниже температуры срабатывания защитного ограничителя температуры.
- Условия эксплуатации содержатся в техническом паспорте.
- Указания по проектированию гидравлической обвязки см. в инструкции по проектированию.

VITOCROSSAL 100

Однокотловая установка с контроллером для погодозависимой теплогенерации

Варианты горелок Топливо Котловой блок	Номинальная тепловая мощность (кВт) при температуре теплоносителя 50/30 °C или 80/60 °C							MG W
	80 74	120 110	160 146	200 184	240 220	280 258	318 291	
Цилиндрическая горелка MatriX Природный газ E (H) Блок	Z017752 6.323,-	Z017753 7.603,-	Z017754 8.914,-	Z017755 10.306,-	Z017756 по запросу	Z017757 13.230,-	Z017758 14.629,-	№ заказа евро
Цилиндрическая горелка MatriX Природный газ E (H) Отдельные компоненты	Z017759 6.482,-	Z017760 7.762,-	Z017761 9.142,-	Z017762 10.669,-	Z017763 по запросу	Z017764 13.655,-	Z017765 15.072,-	№ заказа евро

22.0

Технические данные								
Длина	745	875	875	980	980	1090	1090	мм
Ширина	750	750	750	750	750	750	750	мм
Высота	1500	1500	1500	1500	1500	1500	1500	мм
Масса	238	295	295	340	340	385	385	кг
Установочный размер	660	680	680	680	680	680	680	мм
Патрубок уходящих газов	200	200	200	200	200	200	200	Ø мм
Напор (Па)	80	120	120	110	110	140	140	Па
Напор (мбар)	0,8	1,2	1,2	1,1	1,1	1,4	1,4	мбар

Указание к котловому блоку!

Блок Водогрейный котел предварительно собран и поставляется в сборе со смонтированной теплоизоляцией.

Отдельные компоненты Водогрейный котел поставляется в разобранном виде (котловой блок, цилиндрическая горелка MatriX, теплоизоляция и контроллер в отдельных упаковочных единицах).

Установочный размер базируется на размерах котла без теплоизоляции



Указания!

- Напором является напор, имеющийся на патрубке системы удаления продуктов сгорания.
- Динамическое давление газа горелки составляет 20 мбар. Макс. допустимое динамическое давление газа 50 мбар.
- Для **режима эксплуатации с отбором воздуха извне** требуется принадлежность «Принадлежности для режима эксплуатации с отбором воздуха для горения извне», для режима забора воздуха из помещения - начиная с 200 кВт- "Принадлежности для режима с забором воздуха из помещения", см. принадлежности.
- В режиме эксплуатации с отбором воздуха для горения извне имеющийся напор на патрубке подключения дымохода снижается на величину сопротивления в приточном воздуховоде.

VITOCROSSAL 100

Сдвоенная котловая установка

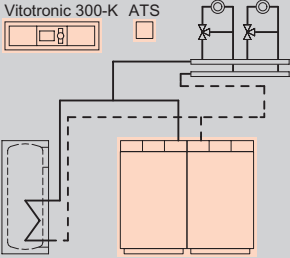
22.0

Отопительная установка	Контроллер
 <p>■ Сдвоенный котел и 1 или 2 контура со смесителем</p>	<p>Vitotronic 300 Тип MW1B/GC7B, для режима погодозависимой теплогенерации</p> <p>Vitocrossal 100 с базовым регулировочным оснащением для многокотловых установок и двух водогрейных котлов с теплоизоляцией (двойной котел).</p> <p>Погодозависимое каскадное подключение двух водогрейных котлов с Vitotronic 100 и управление максимум двумя отопительными контурами со смесителем.</p> <ul style="list-style-type: none">■ Таймер с суточной и недельной программой работы■ Раздельная настройка временных программ, кривых отопления, заданных значений температуры и режимов работы■ Регулятор и датчик температуры емкостного водонагревателя■ Информационный обмен через шину LON-BUS (телекоммуникационный модуль LON встроен в 300-K, для контроллера Vitotronic 100 поставляется в отдельной упаковке)■ Встроенная система диагностики и другие функции 

Указание!

Мы рекомендуем, для установок с большим количеством котлов, чем 2, или при каскадировании с другими теплогенераторами, составить установку из одиночных котлов, см. далее "Многокотловые установки".

Указание к системе дымоудаления!

При использовании сдвоенного котла с общей системой дымоудаления обязательны к применению "Комплект подключения реле давления" и "Заслонки дымохода с электроприводом" (см. принадлежности). При использовании предлагаемых в качестве принадлежности "Коллекторов продуктов сгорания" данные компоненты входят в комплект поставки.

Комплект поставки:

- 2 котловых блока с теплоизоляцией
- 2 контроллера котлового контура Vitotronic 100
- 2 цилиндрических горелки Matrix
- 2 присоединительных элемента котла (колена)
- 1 погодозависимый каскадный контроллер Vitotronic 300-K
- 2 телекоммуникационных модуля LON

Необходимые принадлежности:

- Труба подключения газа (гибкая).
- Принадлежности для режима эксплуатации с отбором воздуха для горения извне (для отопительных котлов мощностью от 200 кВт).

Указание!

- Макс. температура срабатывания защитного ограничителя температуры составляет 110 °C.
- Максимально достигаемая температура подачи примерно на 15 K (кельвинов) ниже температуры срабатывания защитного ограничителя температуры.
- Условия эксплуатации содержатся в техническом паспорте.
- Указания по проектированию гидравлической обвязки см. в инструкции по проектированию.

VITOCROSSAL 100

Сдвоенная котловая установка

Варианты горелок Топливо Котловой блок	Номинальная тепловая мощность (кВт) при температуре теплоносителя 50/30 °C или 80/60 °C						№ заказа евро
	240 220	320 292	400 368	480 440	560 516	636 582	
ИК-горелка MatriX Природный газ E (H) Отдельные компоненты	Z017831 18.003,-	Z017832 20.763,-	Z017833 23.852,-	Z017834 по запросу	Z017835 29.871,-	Z017836 32.705,-	22.0

Технические данные

Длина	875	875	980	980	1090	1090	мм
Ширина	1500	1500	1500	1500	1500	1500	мм
Высота	1500	1500	1500	1500	1500	1500	мм
Масса	590	590	680	680	770	770	кг
Патрубок уходящих газов	200	200	200	200	200	200	Ø мм
Напор (Па)	120	120	110	110	140	140	Па
Напор (мбар)	1,2	1,2	1,1	1,1	1,4	1,4	мбар

Указание к котловому блоку!

Отдельные компоненты Водогрейный котел поставляется в разобранном виде (котловой блок, цилиндрическая горелка MatriX, теплоизоляция и контроллер в отдельных упаковочных единицах).

Указания!

- Напором является напор, имеющийся на патрубке системы удаления продуктов сгорания.
- Динамическое давление газа горелки составляет 20 мбар. Макс. допустимое динамическое давление газа 50 мбар.
- Для **режима эксплуатации с отбором воздуха извне** требуется принадлежность «Принадлежности для режима эксплуатации с отбором воздуха для горения извне», для режима забора воздуха из помещения - начиная с 200 кВт- "Принадлежности для режима с забором воздуха из помещения" (2 штуки для сдвоенного котла), см. принадлежности.
- В режиме эксплуатации с отбором воздуха для горения извне имеющийся напор на патрубке подключения дымохода снижается на величину сопротивления в приточном воздуховоде.

VITOCROSSAL 100

Многокотловые установки

Отопительная установка

Контроллер

22.0

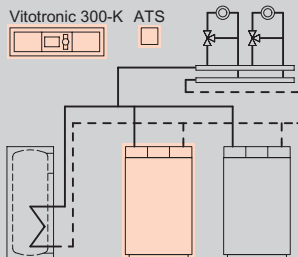

■ макс. 4 водогрейных котла

Vitotronic 300

Тип MW1B/GC7B, для режима погодозависимой теплогенерации

Vitocrossal 100 с базовым регулировочным оснащением для многокотловых установок

Погодозависимое каскадное управление макс. 4 водогрейными котлами с Vitotronic 100 и управлением максимум двумя отопительными контурами со смесителем

- Таймер с суточной и недельной программой работы
- Раздельная настройка временных программ, кривых отопления, заданных значений температуры и режимов работы
- Регулятор и датчик температуры емкостного водонагревателя
- Информационный обмен через шину LON-BUS (телекоммуникационный модуль LON встроен в 300-K, для контроллера Vitotronic 100 поставляется в отдельной упаковке)
- Встроенная система диагностики и другие функции

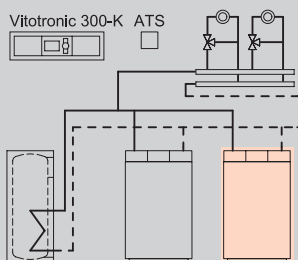
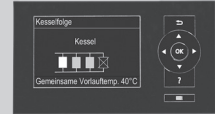

■ макс. 4 водогрейных котла

Vitotronic 100,

Тип GC7B, для режима погодозависимой теплогенерации

В сочетании с Vitotronic 300-K многокотловой установки

- Для второго водогрейного котла многокотловой установки
- Контроллер котлового контура
- Для модулируемой горелки
- Информационный обмен через шину LON-BUS (посредством телекоммуникационного модуля LON; поставляется в отдельной упаковке)



Указание!

Для всех многокотловых установок с общей системой дымоудаления требуются заслонки дымохода с электроприводом (см.принадлежности). Дополнительно, в зависимости от типа многокотловой установки требуются следующие принадлежности:

- Комплект подключения реле давления для двухкотловой установки из Vitocrossal 100, C1B одинаковой мощности или
- Блок реле и комплект подключения блока реле для двухкотловой установки из Vitocrossal 100, C1B разной мощности или двухкотловой установки в комбинации с другим типом котлов или для установки с количеством котлов более 2.

■ Комплект поставки:

- Котловой блок с теплоизоляцией
- Контроллер котлового контура
- Цилиндрическая горелка Matrix
- Присоединительный элемент котла (колесо)

Необходимые принадлежности:

- Труба подключения газа (гибкая).
- Принадлежности для режима эксплуатации с отбором воздуха для горения извне (для отопительных котлов мощностью от 200 кВт).

Указание!

- Макс. температура срабатывания защитного ограничителя температуры составляет 110 °С.
- Максимально достигаемая температура подачи примерно на 15 К (кельвинов) ниже температуры срабатывания защитного ограничителя температуры.
- Условия эксплуатации содержатся в техническом паспорте.
- Указания по проектированию гидравлической обвязки см. в инструкции по проектированию.

VITOCROSSAL 100

Многокотловые установки

22.0

Варианты горелок Топливо Котловой блок	Номинальная тепловая мощность (кВт) при температуре теплоносителя 50/30 °C или 80/60 °C							MG W
	80 74	120 110	160 146	200 184	240 220	280 258	318 291	
Цилиндрическая горелка MatriX Природный газ E (H) Блок	Z017772 8.675,-	Z017773 9.955,-	Z017774 11.266,-	Z017775 12.658,-	Z017776 по запросу	Z017777 15.582,-	Z017778 16.981,-	№ заказа евро
Цилиндрическая горелка MatriX Природный газ E (H) Отдельные компоненты	Z017779 8.834,-	Z017780 10.114,-	Z017781 11.494,-	Z017782 13.021,-	Z017783 по запросу	Z017784 16.007,-	Z017785 17.424,-	№ заказа евро
Цилиндрическая горелка MatriX Природный газ E (H) Блок	Z017786 6.319,-	Z017787 7.599,-	Z017788 8.910,-	Z017789 10.302,-	Z017790 по запросу	Z017791 13.226,-	Z017792 14.625,-	№ заказа евро
Цилиндрическая горелка MatriX Природный газ E (H) Отдельные компоненты	Z017793 6.478,-	Z017794 7.758,-	Z017795 9.138,-	Z017796 10.665,-	Z017797 по запросу	Z017798 13.651,-	Z017799 15.068,-	№ заказа евро
Технические данные								
Длина	745	875	875	980	980	1090	1090	мм
Ширина	750	750	750	750	750	750	750	мм
Высота	1500	1500	1500	1500	1500	1500	1500	мм
Масса	238	295	295	340	340	385	385	кг
Установочный размер	660	680	680	680	680	680	680	Ø мм
Патрубок уходящих газов	200	200	200	200	200	200	200	Ø мм
Напор (Па)	80	120	120	110	110	140	140	Па
Напор (мбар)	0,8	1,2	1,2	1,1	1,1	1,4	1,4	мбар

Указание к котловому блоку!

Блок Водогрейный котел предварительно собран и поставляется в сборе со смонтированной теплоизоляцией.

Отдельные компоненты Водогрейный котел поставляется в разобранном виде (котловой блок, цилиндрическая горелка MatriX, теплоизоляция и контроллер в отдельных упаковочных единицах).

Установочный размер базируется на размерах котла без теплоизоляции

Указания!

- Напором является напор, имеющийся на патрубке системы удаления продуктов сгорания.
- Динамическое давление газа горелки составляет 20 мбар. Макс. допустимое динамическое давление газа 50 мбар.
- Для **режима эксплуатации с отбором воздуха извне** требуется принадлежность «Принадлежности для режима эксплуатации с отбором воздуха для горения извне», для режима забора воздуха из помещения - начиная с 200 кВт- "Принадлежности для режима с забором воздуха из помещения", см. принадлежности.
- В режиме эксплуатации с отбором воздуха для горения извне имеющийся напор на патрубке подключения дымохода снижается на величину сопротивления в приточном воздуховоде.

VITOCROSSAL 100

Принадлежности для водогрейного котла

22.0

Принадлежности								
Водогрейный котел	Номинальная тепловая мощность водогрейного котла (кВт)							MG W
	80	120	160	200	240	280	318	
Присоединительный патрубок водогрейного котла	R 1 1/4							
Мембранный предохранительный клапан 3 бар	7501950 111,-							№ заказа евро
Вход	G 1 1/4							
Выход	G 1 1/2							
Уголок G 1 1/4	ZK03155 24,-							№ заказа евро
Мембранный предохранительный клапан 4 бар	7452612 172,-							№ заказа евро
Вход	G 1 1/4							
Выход	G 1 1/2							
Уголок G 1 1/4	ZK03155 24,-							№ заказа евро
Мембранный предохранительный клапан 6 бар	7452613 172,-							№ заказа евро
Вход	G 1 1/4							
Выход	G 1 1/2							
Ответный фланец (1 шт.) С винтами и уплотнением. Для каждого подключения одновременно должен быть заказан один ответный фланец.								
Для подающей и обратной магистрали отопительного контура DN 50 PN 6	ZK04589 43,-							№ заказа евро
Для подающей и обратной магистрали отопительного контура DN 65 PN 6	ZK04590 49,-							№ заказа евро
Горелка	Номинальная тепловая мощность водогрейного котла (кВт)							MG W
	80	120	160	200	240	280	318	
Труба подключения газа (гибкая) DN 25	ZK03148 194,-	-						№ заказа евро
Труба подключения газа (гибкая) DN 32	-	ZK03149 215,-	ZK03150 220,-	ZK03151 226,-				№ заказа евро
Принадлежность для режима эксплуатации с отбором воздуха для горения извне	ZK03152 321,-	ZK03153 514,-	ZK03154 506,-					№ заказа евро
Принадлежность для режима эксплуатации с отбором воздуха из помещения установки должна быть заказана дополнительно	-		ZK03279 129,-					№ заказа евро
Газовые краны	Номинальная тепловая мощность водогрейного котла (кВт)							MG W
	80	120	160	200	240	280	318	
Шаровой газовый кран R 1	ZK03157 34,-	-						№ заказа евро
Шаровой газовый кран R 1 1/4	-	ZK03158 56,-						№ заказа евро
Термическое запорное устройство R 1	ZK03159 47,-	-						№ заказа евро
Термическое запорное устройство R 1 1/4	-	ZK03160 244,-						№ заказа евро

Принадлежности							
Установки нейтрализации конденсата	Номинальная тепловая мощность водогрейного котла (кВт)						№ заказа евро
	80	120	160	200	240	280	
Устройство нейтрализации конденсата ■ Для конденсационных котлов мощностью от 50 до 500 кВт. ■ С гранулированным наполнителем (8 кг).	7441823 311,—						№ заказа евро
Устройство нейтрализации конденсата ■ Для конденсационных котлов мощностью от 500 до 1500 кВт. ■ С гранулированным наполнителем (25 кг). ■ Для многокотловых установок соответствующей мощности.	7437829 879,—						№ заказа евро
Реле сигнализации переполнения	7453157 262,—						№ заказа евро
Блок задержки аварийного отключения (регулируемый)	7514684 594,—						№ заказа евро
Устройство подъема конденсата SI1800 Автоматическая установка для подъема конденсата с макс. высотой подъема 5 м вод. столба ■ Центробежный насос 230 В / 70 Вт ■ Сборный резервуар объемом 2 л ■ Напорный шланг 5 м ■ Обратный клапан ■ Аварийный контакт: переключающий контакт (без потенциала) 250 В/4 А (омическая нагрузка)	ZK02486 214,—						№ заказа евро
Прочее							
Номинальная тепловая мощность водогрейного котла (кВт)							
Коробка для сервисной документации ■ Коробка для хранения папки сервисной документации ■ Для крепления на теплогенераторе или на стене ■ Цвет серебристый	7334502 9,60						№ заказа евро MG N
Вспомогательный контактор Контактор в компактном корпусе ■ с 4 размыкающими и 4 замыкающими контактами ■ с клеммной колодкой для кабеля заземления Номинальный ток: AC1 16 А, AC3 9 А. Напряжение катушки: 230 В/ 50 Гц.	7814681 167,—						№ заказа евро

22.0

Указание!

Определение параметров предохранительных устройств на основании номинальной тепловой мощности при температуре в системе 80/60 °С (EN 12828).

При определенных условиях монтажа, например, в чердачных котельных или при отсутствии статического водяного столба, следует предусмотреть ограничитель уровня воды вместо реле контроля минимального давления.

Реле давления Принадлежности для сдвоенного котла	Номинальная тепловая мощность водогрейного котла (кВт)						№ для заказа евро
	240,0	320,0	400,0	480,0	560,0	636,0	
Комплект подключения реле давления 2 реле давления воздуха и материал для подключения <i>Необходимо заказать, если сдвоенный котел или состоящая из 2 водогрейных котлов многокотловая установка должны эксплуатироваться с одной общей системой отвода уходящих газов.</i>	ZK04301 300,—		ZK04302 300,—				№ для заказа евро

5796458

VITOCROSSAL 100

Принадлежности для водогрейного котла

22.0

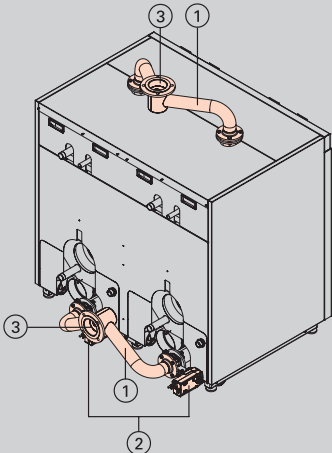
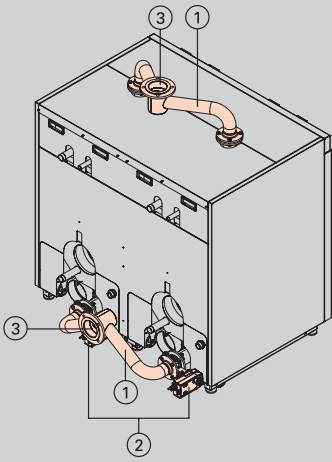
Принадлежности								
Комплект гидравлической обвязки			MG W					
<p>Комплект гидравлической обвязки для сдвоенного котла Для сдвоенных котлов мощностью 240 и 320 кВт Номинальный диаметр DN 50/80</p> <ul style="list-style-type: none"> ■ Коллектор подающей и обратной магистрали ① ■ Дроссельные заслонки с электроприводом, с кабелями и штекерами (2 шт.) ② ■ Контрфланец с уплотнениями ③ <p>Комплект поставки</p>		ZK02862 2.571,-	№ заказа евро					
<p>Комплект гидравлической обвязки для сдвоенного котла Для сдвоенных котлов мощностью 400, 480, 560 и 636 кВт Номинальный диаметр DN 65/100</p> <ul style="list-style-type: none"> ■ Коллектор подающей и обратной магистрали ① ■ Дроссельные заслонки с электроприводом, с кабелями и штекерами (2 шт.) ② ■ Контрфланец с уплотнениями ③ <p>Комплект поставки</p>		ZK02863 2.717,-	№ заказа евро					
Блок реле	Номинальная тепловая мощность водогрейного котла (кВт)			MG N				
	80	120	160	200	240	280	318	
<p>Блок реле Для многокотловых установок (до 4 водогрейных котлов) с общей системой отвода уходящих газов.</p> <p>Указание! Также необходима для двухкотловых установок, состоящих из Vitocrossal, тип CIB, с различными значениями номинальной тепловой мощности или для двух- или многокотловых установок в сочетании с другими водогрейными котлами.</p> <p><i>Необходим заказ одного блока реле для каждой многокотловой установки.</i></p>	ZK04487 101,-						№ для заказа евро	
<p>Комплект подключения блока реле Для соединения блока реле с водогрейным котлом.</p> <ul style="list-style-type: none"> ■ Соединительные линии ■ Реле давления <p><i>Необходим заказ одного комплекта для каждого Vitocrossal, тип CIB.</i></p>	ZK04488 78,-		ZK04489 78,-				№ для заказа евро	

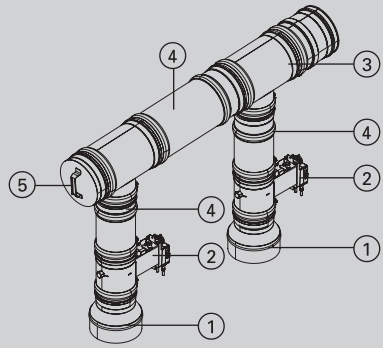
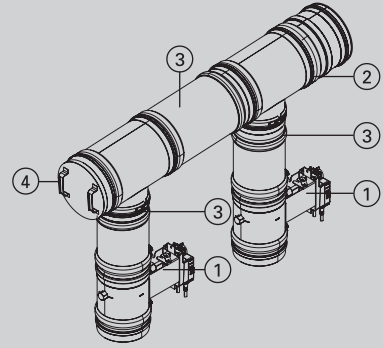
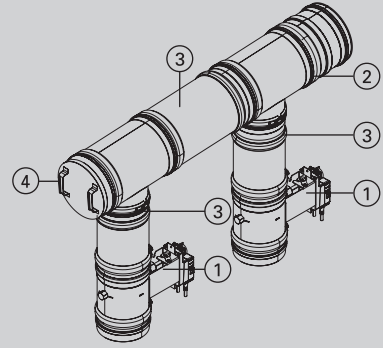



Принадлежности			
Системные трубы			MG W
<p>Коллектор продуктов сгорания для сдвоенного котла, из нержавеющей стали Для сдвоенных котлов мощностью 240 и 320 кВт Патрубок системы удаления продуктов сгорания Ø 150/200 мм.</p> <ul style="list-style-type: none"> ■ Переходник ① ■ Герметично закрывающаяся заслонка дымохода с электроприводом ②. ■ Дымоходный коллектор с конденсатоотводчиком ③ ■ Компенсационный удлиняющий элемент ④ ■ Инспекционная крышка ⑤ ■ Комплект подключения реле давления 		ZK02859 3.401,-	№ заказа евро
<p>Коллектор продуктов сгорания для сдвоенного котла, из нержавеющей стали Для сдвоенных котлов мощностью 400 и 480 кВт Патрубок системы удаления продуктов сгорания Ø 200/250 мм</p> <ul style="list-style-type: none"> ■ Герметично закрывающаяся заслонка дымохода с электроприводом ①. ■ Дымоходный коллектор с конденсатоотводчиком ② ■ Компенсационный удлиняющий элемент ③ ■ Инспекционная крышка ④ ■ Комплект подключения реле давления 		ZK02860 4.000,-	№ заказа евро
<p>Коллектор продуктов сгорания для сдвоенного котла, из нержавеющей стали Для сдвоенных котлов мощностью 560 и 636 кВт Патрубок системы удаления продуктов сгорания Ø 200/300 мм</p> <ul style="list-style-type: none"> ■ Герметично закрывающаяся заслонка дымохода с электроприводом ①. ■ Дымоходный коллектор с конденсатоотводчиком ② ■ Компенсационный удлиняющий элемент ③ ■ Инспекционная крышка ④ ■ Комплект подключения реле давления 		ZK02861 4.306,-	№ заказа евро
Заслонки уходящих газов			MG W
<p>Заслонка уходящих газов DN 150 Герметично закрывающаяся заслонка дымохода с электроприводом. Для двухкотловых установок мощностью 240 и 320 кВт.</p>		ZK03193 769,-	№ заказа евро
<p>Заслонка уходящих газов DN 200 Герметично закрывающаяся заслонка дымохода с электроприводом. Для двухкотловых установок мощностью 400 и 636 кВт.</p>		ZK03194 842,-	№ заказа евро

22.0

VITOCROSSAL 100







Принадлежности контроллеров
(однокотловые установки)

22.0

Принадлежности	Варианты контроллеров		
	<div style="display: flex; justify-content: space-around;"> <div style="border: 1px solid black; padding: 5px; transform: rotate(-45deg);">Vitotronic 100, тип GC7B</div> <div style="border: 1px solid black; padding: 5px; transform: rotate(-45deg);">Vitotronic 200 тип GW7B</div> </div>		
Устройства дистанционного управления			№ заказа
<p>Vitotrol 200-A (абонент шины KM-BUS) Настройка для одного отопительного контура:</p> <ul style="list-style-type: none"> ■ Заданное значение температуры помещения и режим работы ■ Режим вечеринки и экономный режим ■ Дисплей для индикации значений наружной температуры и температуры помещения, а также режимов работы ■ Датчик температуры помещения для управления по температуре помещения (только для одного отопительного контура со смесителем)  <p>Если Vitotrol 200-A используется для управления по температуре помещения, то устройство должно быть размещено в основном жилом помещении (типовом жилом помещении). Макс. 2 Vitotrol на каждый Vitotronic.</p>	-	Z008341 148,-	№ заказа евро
<p>Vitotrol 300-A (абонент шины KM-BUS) Настройки для одного, двух или трех отопительных контуров:</p> <ul style="list-style-type: none"> ■ Заданное значение температуры помещения и пониженное заданное значение температуры помещения, температура воды в контуре ГВС, режимы работы и программа отпуска, а также режим вечеринки и экономный режим ■ Временная программа для отопительных контуров, емкостного водонагревателя и циркуляционного насоса ГВС ■ Графический дисплей с подсветкой для индикации значений наружной температуры, температуры помещения, режимов работы и текстовых сообщений ■ Датчик температуры помещения для управления по температуре помещения (только для одного отопительного контура со смесителем)  <p>Если Vitotrol 300-A используется для управления по температуре помещения, то устройство должно быть размещено в основном жилом помещении (типовом жилом помещении). Необходимо заказать датчик температуры помещения, № заказа 7438537, если Vitotrol 300-A не может быть размещен в подходящем месте для измерения температуры помещения. Макс. 2 Vitotrol на каждый Vitotronic.</p>	-	Z008342 278,-	№ заказа евро
Датчики			№ заказа
<p>Датчик температуры помещения (NTC 10 кОм) В корпусе для настенного монтажа В качестве дополнения к Vitotrol 300-A Используется, если не удается установить Vitotrol 300-A в подходящем месте для измерения температуры помещения.</p> 	-	7438537 81,-	№ заказа евро
<p>Датчик температуры емкостного водонагревателя Для измерения температуры воды в контуре ГВС (длина 3,75 м).</p>	7179114	90,-	№ заказа евро
<p>Погружной датчик температуры (для гидравлического разделителя) Для измерения температуры в гидравлическом разделителе.</p>	7179488	90,-	№ заказа евро
<p>Погружная гильза G 1/2 x 100 мм длиной, с зажимной скобой</p> 	7816035	28,-	№ заказа евро

VITOCROSSAL 100

Принадлежности контроллеров
(однокотловые установки)

Принадлежности	Варианты контроллеров		
	Vitotronic 100, тип GC7B Vitotronic 200, тип GW7B		
Датчики			MG W
Погружная гильза G 1/2 x 150 мм длиной, с зажимной скобой 	7817326 28,-		№ заказа евро
Погружная гильза из нержавеющей стали R 1/2, длина 200 мм. 	7819693 56,-		№ заказа евро
Прочее			MG W
Монтажная панель Для произвольного размещения панели управления контроллера Vitotronic снаружи прибора. <ul style="list-style-type: none"> ■ Крепежная панель ■ Заглушка в контроллер ■ Соединительный кабель (длина 5 м) 	7299408 105,-		№ заказа евро
Концентратор шины KM-BUS Для подключения 2 - 9 приборов к шине KM-BUS 	7415028 78,-		№ заказа евро
Модуль расширения для контроллера отопительного контура			MG W
Комплект привода смесителя (монтаж на смесителе) (абонент шины KM-BUS) Для одного отопительного контура со смесителем, с кабелями и штекерами. <ul style="list-style-type: none"> ■ Электронный блок управления с электроприводом смесителя для смесителей Viessmann DN 20 - 50, R 1/2 - 1 1/4 (кроме фланцевых смесителей) ■ Датчик температуры подающей магистрали в виде накладного датчика (NTC 10 кОм), с соединительным кабелем (длина 2,0 м) и штекером ■ Штекер насоса отопительного контура ■ Кабель подключения к сети и кабель шины KM-BUS со штекером 	- ZK02940 457,-		№ заказа евро
Блок управления приводом смесителя (настенный монтаж) (абонент шины KM-BUS) Для одного отопительного контура со смесителем, с кабелями и штекерами. <ul style="list-style-type: none"> ■ Электронный блок управления для отдельно заказываемого электропривода смесителя ■ Датчик температуры подающей магистрали в виде накладного датчика (NTC 10 кОм), с соединительным кабелем (длина 5,8 м) и штекером ■ Штекер для насоса отопительного контура и электропривода смесителя ■ Кабель подключения к сети и кабель шины KM-BUS со штекером 	- ZK02941 294,-		№ заказа евро



22.0

5790458

VITOCROSSAL 100



Принадлежности контроллеров
(однокотловые установки)

22.0

Принадлежности	Варианты контроллеров		
	<div style="display: flex; justify-content: space-around;"> <div style="border: 1px solid black; padding: 5px; transform: rotate(-45deg);">Vitotronic 100, тип GC7B</div> <div style="border: 1px solid black; padding: 5px; transform: rotate(-45deg);">Vitotronic 200 тип GW7B</div> </div>		
Модуль расширения для контроллера отопительного контура			MG W
Погружной терморегулятор Термостатный ограничитель максимальной температуры для системы внутриспольного отопления <ul style="list-style-type: none"> ■ С соединительным кабелем (длина 4,2 м) и штекером ■ С погружной гильзой R ½, длина 200 мм, из нержавеющей стали 	-	7151728 202,-	№ заказа евро
Накладной терморегулятор Термостатный ограничитель максимальной температуры для системы внутриспольного отопления <ul style="list-style-type: none"> ■ С соединительным кабелем (длина 4,2 м) и штекером 	-	7151729 159,-	№ заказа евро
Приготовление горячей воды гелиоустановкой и поддержка отопления			MG W
Модуль управления гелиоустановкой, тип SM1 Модуль расширения функциональных возможностей в корпусе для настенного монтажа. Электронный контроллер с управлением по разности температур для бивалентного приготовления горячей воды и для поддержки отопления помещений гелиоколлекторами. <ul style="list-style-type: none"> ■ С расчетом баланса энергии и системой диагностики ■ Управление и отображение данных осуществляется посредством контроллера Vitotronic ■ Отопление двух потребителей посредством одной коллекторной панели ■ Второй контроллер с управлением по разности температур ■ Термостатная функция для догрева или использования излишнего тепла ■ Регулировка частоты вращения насоса контура гелиоустановки со входом широтно-импульсного управления (фирмы Grundfos и Wilo) ■ Возможность подавления догрева емкостного водонагревателя теплогенератором в зависимости от энергоотдачи гелиоустановки ■ Подавление догрева отопления теплогенератором при поддержке отопления ■ Задание ступени предварительного нагрева гелиоустановкой (при использовании емкостных водонагревателей объемом от 400 л) Дополнительно заказать погружной датчик температуры, № заказа 7438702, если требуется реализация следующих функций: <ul style="list-style-type: none"> ■ Переключение циркуляции в установках с 2 емкостными водонагревателями ■ Для переключения обратной магистрали между теплогенератором и буферной емкостью отопительного контура ■ Для нагрева дополнительных потребителей 	Z014470 510,-		№ заказа евро

VITOCROSSAL 100

Принадлежности контроллеров
(однокотловые установки)





Принадлежности	Варианты контроллеров			
	Vitotronic 100, тип GC7B		Vitotronic 200, тип GW7B	
Модули расширения функциональных возможностей			мг W	
Внутренний модуль расширения Н1 Электронная плата для установки в контроллер. С помощью модуля расширения обеспечивается наличие следующих функций: ■ подключение внешнего предохранительного электромагнитного клапана (сжиженный газ) а также, альтернативно, одна из следующих функций: ■ подключение циркуляционного насоса (только для Vitotronic 200) ■ подключение одного насоса отопительного контура для прямого отопительного контура ■ подключение общего сигнала неисправности ■ подключение насоса загрузки емкостного водонагревателя	7498513 85,-		№ заказа евро	
Внутренний модуль расширения Н2 Электронная плата для установки в контроллер. С помощью модуля расширения обеспечивается наличие следующих функций: ■ блокировка внешних вытяжных устройств а также, альтернативно, одна из следующих функций: ■ подключение циркуляционного насоса (только для Vitotronic 200) ■ подключение одного насоса отопительного контура для прямого отопительного контура ■ подключение общего сигнала неисправности ■ подключение насоса загрузки емкостного водонагревателя	7498514 85,-		№ заказа евро	
Модуль расширения AM1 Модуль расширения функциональных возможностей в корпусе для настенного монтажа. Возможно управление макс. двумя следующими насосами: ■ циркуляционный насос контура ГВС при использовании контроллера для погодозависимой теплогенерации ■ насос загрузки водонагревателя в сочетании с отдельным емкостным водонагревателем ■ насос отопительного контура для отопительного контура без смесителя		7452092 127,-		№ заказа евро
Модуль расширения EA1 Модуль расширения функциональных возможностей в корпусе для настенного монтажа. С помощью входов и выходов обеспечивается реализация до 5 функций: 1 аналоговый вход (от 0 до 10 В) ■ Установка заданного значения температуры котловой воды 3 цифровых входа ■ Внешнее переключение режима работы для отопительных контуров 1 - 3 при использовании контроллера для погодозависимой теплогенерации ■ Внешняя блокировка ■ Внешняя блокировка с общим сигналом неисправности ■ Внешний запрос минимальной температуры котловой воды ■ Сообщения о неисправностях ■ Кратковременный режим работы циркуляционного насоса контура водоразбора ГВС (при использовании контроллера для погодозависимой теплогенерации) 1 переключающий выход (беспотенциальное реле с переключающим контактом) ■ Подача общего сигнала неисправности ■ Управление магистральным насосом на тепловой пункт ■ Управление циркуляционным насосом ГВС при использовании контроллера для погодозависимой теплогенерации		7452091 205,-		№ заказа евро

22.0

VITOCROSSAL 100

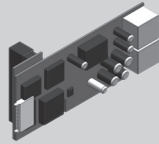

Принадлежности контроллеров
(однокотловые установки)

22.0

Принадлежности		Варианты контроллеров		
		Vitotronic 100, тип GC7B Vitotronic 200 тип GW7B		
Коммуникационная техника				MC W
Телекоммуникационный модуль LON Электронная плата для установки в контроллер для обмена данными через системную шину LON фирмы Viessmann. 		-	7179113 264,-	№ заказа евро
Соединительный кабель LON для обмена данными между контроллерами ■ Длина 7,0 м (возможность однократного удлинения) ■ с штекерами RJ 45 		-	7143495 43,-	№ заказа евро
Муфта LON, RJ 45 Для удлинения соединительного кабеля LON 		-	7143496 27,-	№ заказа евро
Соединительный штекер LON, RJ 45 (2 шт.) Для подключения к кабелю заказчика при прокладке на расстояние свыше 14 м 		-	7199251 56,-	№ заказа евро
Розетка LON, RJ 45 (2 шт.) Для прокладки кабеля заказчика (CAT 6) под штукатуркой или в кабельном канале, при прокладке на расстояние свыше 14 м (подключение розетки LON к контроллеру посредством соединительного кабеля LON) 		-	7171784 66,-	№ заказа евро
Оконечное сопротивление (2 шт.) Для оконечной нагрузки системной шины на свободных концах должно быть установлено по одному оконечному сопротивлению.		-	7143497 9,10	№ заказа евро

VITOCROSSAL 100

Принадлежности контроллеров
(многокотловые установки)







Принадлежности	Варианты контроллеров		
	Vitotronic 100, тип GC7B		Vitotronic 300, тип MW1B/ GC7B
Устройства дистанционного управления	MG W		
<p>Vitotrol 200-A (абонент шины KM-BUS) Настройка для одного отопительного контура:</p> <ul style="list-style-type: none"> ■ Заданное значение температуры помещения и режим работы ■ Режим вечеринки и экономный режим ■ Дисплей для индикации значений наружной температуры и температуры помещения, а также режимов работы ■ Датчик температуры помещения для управления по температуре помещения (только для одного отопительного контура со смесителем)  <p>Если Vitotrol 200-A используется для управления по температуре помещения, то устройство должно быть размещено в основном жилом помещении (типовом жилом помещении). <i>Макс. 2 Vitotrol на каждый Vitotronic.</i></p>	-	Z008341 148,-	№ заказа евро
<p>Vitotrol 300-A (абонент шины KM-BUS) Настройки для одного, двух или трех отопительных контуров:</p> <ul style="list-style-type: none"> ■ Заданное значение температуры помещения и пониженное заданное значение температуры помещения, температура воды в контуре ГВС, режимы работы и программа отпуска, а также режим вечеринки и экономный режим ■ Временная программа для отопительных контуров, емкостного водонагревателя и циркуляционного насоса ГВС ■ Графический дисплей с подсветкой для индикации значений наружной температуры, температуры помещения, режимов работы и текстовых сообщений ■ Датчик температуры помещения для управления по температуре помещения (только для одного отопительного контура со смесителем)  <p>Если Vitotrol 300-A используется для управления по температуре помещения, то устройство должно быть размещено в основном жилом помещении (типовом жилом помещении). Необходимо заказать датчик температуры помещения, № заказа 7438537, если Vitotrol 300-A не может быть размещен в подходящем месте для измерения температуры помещения. <i>Макс. 2 Vitotrol на каждый Vitotronic.</i></p>	-	Z008342 278,-	№ заказа евро

22.0

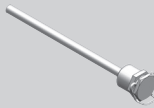
VITOCROSSAL 100

Принадлежности контроллеров
(многокотловые установки)

22.0

Принадлежности	Варианты контроллеров		
	<div style="display: flex; justify-content: space-around;"> <div style="transform: rotate(-45deg); border: 1px solid black; padding: 5px;">Vitotronic 100, тип GC7B</div> <div style="transform: rotate(-45deg); border: 1px solid black; padding: 5px;">Vitotronic 300 тип MW1B/ GC7B</div> </div>		
Датчики			МС W
<p>Датчик температуры помещения (NTC 10 кОм) В корпусе для настенного монтажа В качестве дополнения к Vitotrol 300-A <i>Используется, если не удается установить Vitotrol 300-A в подходящем месте для измерения температуры помещения.</i></p> 	-	7438537 81,-	№ заказа евро
<p>Датчик температуры емкостного водонагревателя Для измерения температуры воды в контуре ГВС (длина 3,75 м).</p>	7179114 90,-		№ заказа евро
<p>Погружной датчик температуры (для гидравлического разделителя) Для измерения температуры в гидравлическом разделителе.</p>	7179488 90,-	-	№ заказа евро
<p>Погружная гильза G 1/2 x 100 мм длиной, с зажимной скобой</p> 	7816035 28,-		№ заказа евро
<p>Погружная гильза G 1/2 x 150 мм длиной, с зажимной скобой</p> 	7817326 28,-		№ заказа евро
<p>Погружная гильза из нержавеющей стали R 1/2, длина 200 мм.</p> 	7819693 56,-		№ заказа евро
Прочее			МС W
<p>Монтажная панель Для произвольного размещения панели управления контроллера Vitotronic снаружи прибора.</p> <ul style="list-style-type: none"> ■ Крепежная панель ■ Заглушка в контроллер ■ Соединительный кабель (длина 5 м) 	7299408 105,-	-	№ заказа евро
<p>Концентратор шины KM-BUS Для подключения 2 - 9 приборов к шине KM-BUS</p> 	7415028 78,-		№ заказа евро
Модуль расширения для контроллера отопительного контура			МС W
<p>Комплект привода смесителя Для одного отопительного контура со смесителем, с кабелем и штекером</p> <ul style="list-style-type: none"> ■ Электропривод смесителя с соединительным кабелем (длина 4,0 м) и штекером для смесителей Viessmann DN 20 - 50, R 1/2 - 1 1/4 (кроме фланцевых смесителей) ■ Датчик температуры подающей магистрали в виде накладного датчика (NTC 10 кОм), с соединительным кабелем (длина 5,8 м) и штекером ■ Штекер насоса отопительного контура 	-	7441998 374,-	№ заказа евро

VITOCROSSAL 100

Принадлежности контроллеров
(многокотловые установки)

Принадлежности	Варианты контроллеров			
	<div style="display: flex; justify-content: space-around;"> <div style="transform: rotate(-45deg); white-space: nowrap;">Vitotronic 100, тип GC7B</div> <div style="transform: rotate(-45deg); white-space: nowrap;">Vitotronic 300 тип MW1B/1</div> </div>			
Модуль расширения для контроллера отопительного контура	MG W			
<p>Погружной терморегулятор Термостатный ограничитель максимальной температуры для системы внутриспольного отопления</p> <ul style="list-style-type: none"> ■ С соединительным кабелем (длина 4,2 м) и штекером ■ С погружной гильзой R ½, длина 200 мм, из нержавеющей стали 	-	7151728 202,-		№ заказа евро
<p>Накладной терморегулятор Термостатный ограничитель максимальной температуры для системы внутриспольного отопления</p> <ul style="list-style-type: none"> ■ С соединительным кабелем (длина 4,2 м) и штекером 	-	7151729 159,-		№ заказа евро
Приготовление горячей воды гелиоустановкой и поддержка отопления	MG W			
<p>Модуль управления гелиоустановкой, тип SM1 Модуль расширения функциональных возможностей в корпусе для настенного монтажа. Электронный контроллер с управлением по разности температур для бивалентного приготовления горячей воды и для поддержки отопления помещений гелиоколлекторами.</p> <ul style="list-style-type: none"> ■ С расчетом баланса энергии и системой диагностики ■ Управление и отображение данных осуществляется посредством контроллера Vitotronic ■ Отопление двух потребителей посредством одной коллекторной панели ■ Второй контроллер с управлением по разности температур ■ Термостатная функция для догрева или использования излишнего тепла ■ Регулировка частоты вращения насоса контура гелиоустановки со входом широтно-импульсного управления (фирмы Grundfos и Wilo) ■ Возможность подавления догрева емкостного водонагревателя теплогенератором в зависимости от энергоотдачи гелиоустановки ■ Подавление догрева отопления теплогенератором при поддержке отопления ■ Задание ступени предварительного нагрева гелиоустановкой (при использовании емкостных водонагревателей объемом от 400 л) <p>Дополнительно заказать погружной датчик температуры, № заказа 7438702, если требуется реализация следующих функций:</p> <ul style="list-style-type: none"> ■ Переключение циркуляции в установках с 2 емкостными водонагревателями ■ Для переключения обратной магистрали между теплогенератором и буферной емкостью отопительного контура ■ Для нагрева дополнительных потребителей 	-	Z014470 510,-		№ заказа евро

22.0

VITOCROSSAL 100

Принадлежности контроллеров
(многокотловые установки)





22.0

Принадлежности	Варианты контроллеров		
	<div style="display: flex; justify-content: space-around;"> <div style="transform: rotate(-45deg); border: 1px solid black; padding: 5px;">Vitotronic 100, тип GC7B</div> <div style="transform: rotate(-45deg); border: 1px solid black; padding: 5px;">Vitotronic 300 тип MW1B/ GC7B</div> </div>		
Модули расширения функциональных возможностей	МС W		
<p>Внутренний модуль расширения Н1 Электронная плата для установки в контроллер. С помощью модуля расширения обеспечивается наличие следующих функций:</p> <ul style="list-style-type: none"> ■ подключение внешнего предохранительного электромагнитного клапана (сжиженный газ) а также, альтернативно, одна из следующих функций: ■ подключение циркуляционного насоса (только для Vitotronic 200) ■ подключение одного насоса отопительного контура для прямого отопительного контура ■ подключение общего сигнала неисправности ■ подключение насоса загрузки емкостного водонагревателя 	7498513 85,—	—	№ заказа евро
<p>Внутренний модуль расширения Н2 Электронная плата для установки в контроллер. С помощью модуля расширения обеспечивается наличие следующих функций:</p> <ul style="list-style-type: none"> ■ блокировка внешних вытяжных устройств а также, альтернативно, одна из следующих функций: ■ подключение циркуляционного насоса (только для Vitotronic 200) ■ подключение одного насоса отопительного контура для прямого отопительного контура ■ подключение общего сигнала неисправности ■ подключение насоса загрузки емкостного водонагревателя 	7498514 85,—	—	№ заказа евро
<p>Модуль расширения AM1 Модуль расширения функциональных возможностей в корпусе для настенного монтажа. Возможно управление макс. двумя следующими насосами:</p> <ul style="list-style-type: none"> ■ циркуляционный насос контура ГВС при использовании контроллера для погодозависимой теплогенерации ■ насос загрузки водонагревателя в сочетании с отдельным емкостным водонагревателем ■ насос отопительного контура для отопительного контура без смесителя 	7452092 127,—	—	№ заказа евро
<p>Модуль расширения EA1 Модуль расширения функциональных возможностей в корпусе для настенного монтажа. С помощью входов и выходов обеспечивается реализация до 5 функций:</p> <p>1 аналоговый вход (от 0 до 10 В)</p> <ul style="list-style-type: none"> ■ Установка заданного значения температуры котловой воды <p>3 цифровых входа</p> <ul style="list-style-type: none"> ■ Внешнее переключение режима работы для отопительных контуров 1 - 3 при использовании контроллера для погодозависимой теплогенерации ■ Внешняя блокировка ■ Внешняя блокировка с общим сигналом неисправности ■ Внешний запрос минимальной температуры котловой воды ■ Сообщения о неисправностях ■ Кратковременный режим работы циркуляционного насоса контура водоразбора ГВС (при использовании контроллера для погодозависимой теплогенерации) <p>1 переключающий выход (беспотенциальное реле с переключающим контактом)</p> <ul style="list-style-type: none"> ■ Подача общего сигнала неисправности ■ Управление магистральным насосом на тепловой пункт ■ Управление циркуляционным насосом ГВС при использовании контроллера для погодозависимой теплогенерации 	7452091 205,—		№ заказа евро

5796458

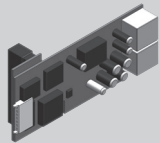
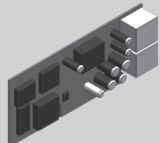
VITOCROSSAL 100

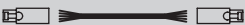
Принадлежности контроллеров
(многокотловые установки)

Принадлежности		Варианты контроллеров		
		<div style="display: flex; justify-content: space-around;"> <div style="border: 1px solid black; padding: 2px;">Vitoltronic 100, тип GC7B</div> <div style="border: 1px solid black; padding: 2px;">Vitoltronic 300 тип MW1B/</div> </div>		
Коммуникационная техника		MC W		
<p>Телекоммуникационный модуль LON Электронная плата для установки в контроллер для обмена данными через системную шину LON фирмы Viessmann.</p> 	7179113 264,-	-		№ заказа евро
<p>Телекоммуникационный модуль LON для управления каскадом Электронная плата для установки в контроллер для обмена данными через системную шину LON фирмы Viessmann.</p> 	-	7172174 264,-		№ заказа евро
<p>Соединительный кабель LON для обмена данными между контроллерами ■ Длина 7,0 м (возможность однократного удлинения) ■ с штекерами RJ 45</p> 	-	7143495 43,-		№ заказа евро
<p>Муфта LON, RJ 45 Для удлинения соединительного кабеля LON</p> 	-	7143496 27,-		№ заказа евро
<p>Соединительный штекер LON, RJ 45 (2 шт.) Для подключения к кабелю заказчика при прокладке на расстоянии свыше 14 м</p> 	-	7199251 56,-		№ заказа евро
<p>Розетка LON, RJ 45 (2 шт.) Для прокладки кабеля заказчика (CAT 6) под штукатуркой или в кабельном канале, при прокладке на расстояние свыше 14 м (подключение розетки LON к контроллеру посредством соединительного кабеля LON)</p> 	-	7171784 66,-		№ заказа евро
<p>Оконечное сопротивление (2 шт.) Для оконечной нагрузки системной шины на свободных концах должно быть установлено по одному оконечному сопротивлению.</p>	-	7143497 9,10		№ заказа евро

22.0

22.0

Система удаления продуктов сгорания

для Vitocrossal CI
из пластика (полипропилен)



Система удаления продуктов сгорания
для режима эксплуатации с забором воздуха для горения из помещения установки

MG W

Для прохода через шахты дымохода или каналы с продольной вентиляцией, удовлетворяющие следующим требованиям:

■ Огнестойкость 90 минут (F90/L90).

Для режима эксплуатации с забором воздуха для горения из помещения установки необходима труба дымохода для соединения конденсационного котла и шахты, а также для прохода через шахту (вид В₂₃).

22.0

Модульный размер		125	160	200	Ø мм
	① Присоединительный элемент котла (входит в комплект поставки водогрейного котла)				
	Переходный элемент Ø 160 мм на Ø 125 мм	7516987 99,-		-	№ заказа евро
	Переходный элемент Ø 200 мм на Ø 160 мм	-	7173365 194,-		№ заказа евро
	② Базовый комплект шахты дымохода (полипропилен, жесткая конструкция) ■ Опорное колено ■ Опорная шина ■ Крышка шахты ■ Распорка (3 шт.)	7180236 570,-	7180237 637,-	7180258 940,-	№ заказа евро
	Распорка (3 шт.)	7167172 47,-	7167173 47,-	7339810 143,-	№ заказа евро
	③ Труба Длина 2 м (2 шт. по 2 м = 4 м)	7516574 260,-	7516575 358,-	-	№ заказа евро
	Труба Длина 2 м	7516577 140,-	7516578 179,-	7339803 272,-	№ заказа евро
	Труба Длина 1 м	7516580 85,-	7516581 111,-	7339802 182,-	№ заказа евро
	Труба Длина 0,5 м	7516583 56,-	7516584 75,-	7339801 141,-	№ заказа евро
	④ Ревизионный элемент, прямой	7516589 160,-	7516590 285,-	7339808 314,-	№ заказа евро
⑤ Вентиляционная диафрагма	7516598 141,-	7516599 182,-	7339811 216,-	№ заказа евро	
⑥ Ревизионное колено, 87°	7149966 213,-	7149967 267,-	7339809 450,-	№ заказа евро	
Колено 87°	7516592 60,-	7516593 87,-	7339807 315,-	№ заказа евро	
Колено 45° (2 шт.)	7516595 111,-	7516596 155,-	7339806 493,-	№ заказа евро	
Колено 30° (2 шт.)	7516611 105,-	7516612 140,-	7339805 476,-	№ заказа евро	
Колено 15° (2 шт.)	7516614 105,-	7516615 140,-	7339804 476,-	№ заказа евро	

- A Вентиляция шахты
- B Уходящие газы
- C Ревизионное отверстие
- D Приточный воздух/отверстие приточного воздуха

Система удаления продуктов сгорания

для Vitocrossal CI
из пластика (полипропилен)

Система удаления продуктов сгорания
для режима эксплуатации с забором воздуха для горения из помещения установки

Макс. общая длина дымохода до присоединительного элемента котла

Vitocrossal 100 — однокотловая установка

22.0

Номинальная мощность	80	120	160	200	240	280	318	кВт
Макс. общая длина								
■ Модульный размер 125	30	30	30	—	—	—	—	м
■ Модульный размер 160	—	30	30	30	30	—	—	м
■ Модульный размер 200	—	—	—	30	30	30	30	м

Указание!

- Длина соединительного участка 2 м, 3 колена 87° (включая опорное колено) и Ø соединительного участка равен модульному размеру дымохода.
- К дымовым трубам, используемым для подачи воздуха/отвода продуктов сгорания, или к влагостойким дымовым трубам подключение котлов допускается в том случае, если изготовителем дымовой трубы предоставлен сертификат соответствия при указанных параметрах уходящих газов с учетом местных особенностей (например, температура обратной магистрали отопительного контура, исполнение соединительного элемента и т.п.).
- Для режима работы с забором воздуха для горения **извне** при параллельной прокладке труб отвода уходящих газов и приточного воздуха для линии приточного воздуха используются те же элементы, что и для линии уходящих газов.

Указание для двухкотловой установки!

- Для двухкотловых установок требуется коллектор продуктов сгорания, см. технический паспорт водогрейного котла.
- Последующая система удаления продуктов сгорания должна иметь модульный размер Ø 200 мм, Ø 250 мм или Ø 300 мм. Максимальная общая длина дымохода указана в проектной документации.

Система удаления продуктов сгорания

для Vitocrossal CI
из пластика (полипропилен)

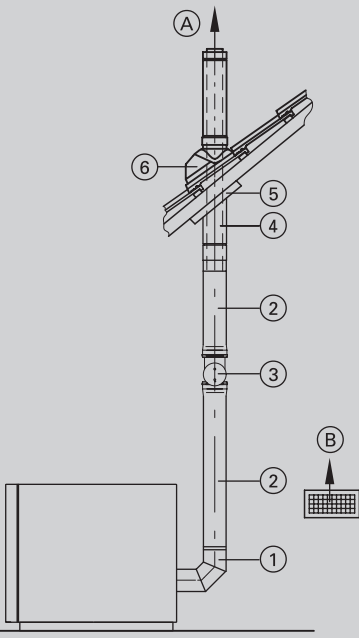
Система удаления продуктов сгорания для режима эксплуатации с забором воздуха для горения из помещения установки			MG W	
Для вертикального прохода через крышу при установке водогрейного котла в чердачном помещении.				
Модульный размер	160	200	Ø мм	
 <p>A уходящие газы B приточный воздух/отверстие приточного воздуха</p>	① Присоединительный элемент котла (входит в комплект поставки водогрейного котла)			
	Переходный элемент Ø 200 мм на Ø 160 мм	–	7173365 194,–	№ заказа евро
	② Труба Длина 1 м	7516581 111,–	7339802 182,–	№ заказа евро
	Труба Длина 0,5 м	7516584 75,–	7339801 141,–	№ заказа евро
	③ Ревизионный элемент, прямой	7516590 285,–	7339808 314,–	№ заказа евро
	④ Проход через кровлю Цвет черный, с крепежным хомутом.	7438624 433,–	7438625 631,–	№ заказа евро
	⑤ Универсальные защитные диафрагмы Цвет черный.	7439111 73,–	7439112 73,–	№ заказа евро
	⑥ Универсальная голландская черепица Для черепичных, плоскочерепичных, шиферных и прочих кровель. Цвет черный .	7452501 127,–	7452503 235,–	№ заказа евро
	Универсальная голландская черепица Для черепичных, плоскочерепичных, шиферных и прочих кровель. цвет черепично-красный .	7452502 127,–	–	№ заказа евро
	или			
Манжета плоской крыши	7426529 99,–	7439109 241,–	№ заказа евро	
Колено 87°	7516593 87,–	7339807 315,–	№ заказа евро	
Колено 45° (2 шт.)	7516596 155,–	7339806 493,–	№ заказа евро	

22.0

Указание!

К дымовым трубам, используемым для подачи воздуха/отвода продуктов сгорания, или к влагостойким дымовым трубам подключение котлов допускается в том случае, если изготовителем дымовой трубы предоставлен сертификат соответствия при указанных параметрах уходящих газов с учетом местных особенностей (например, температура обратной магистрали отопительного контура, исполнение соединительного элемента и т.п.).

Для режима работы с забором воздуха для горения **извне** при параллельной прокладке труб отвода уходящих газов и приточного воздуха для линии приточного воздуха используются те же элементы, что и для линии уходящих газов.

22.0

VITOCROSSAL 200

Однокотловая установка

22.1

Отопительная установка

- Однокотловая установка для режима эксплуатации с постоянной температурой котловой воды

Контроллер

Vitotronic 100
Тип CC1I, для режима с постоянной температурой подачи

- Встроенный контроллер котлового контура
- Для модулируемой горелки
- Регулирование температуры емкостного водонагревателя
- Кокпит энергии

При использовании однокотловых установок необходимо отдельно заказать датчик температуры емкостного водонагревателя
Погружной датчик температуры (NTC 10 кОм)
 № заказа 7544848 евро 90,— MG W

- Однокотловая установка для работы с переменной температурой теплоносителя
- или
- Однокотловая установка и 1 или 2 отопительных контура со смесителем

Vitotronic 200
Тип CO1I, для режима погодозависимой теплогенерации

Для управления максимум 2 отопительными контурами со смесителем (требуется принадлежности)

- Встроенный контроллер котлового контура для погодозависимой теплогенерации
- Для модулируемой горелки
- Суточная и недельная программа
- Настройка временных программ, заданных значений температуры и режимов работы
- Регулировка температуры воды по датчику температуры емкостного водонагревателя
- Кокпит энергии, встроенная система диагностики и другие функции
- Возможность обмена данными через шину LON-BUS

Для отопительных контуров со смесителем требуется модуль расширения для 2-го и 3-го отопительного контура (плата для монтажа в контроллере)
Модуль расширения для 2-го и 3-го отопительного контура
 № заказа 7164403 евро 479,— MG W
 Для каждого **отопительного контура со смесителем** необходим отдельный модуль расширения.
Блок управления приводом смесителя
 № заказа 7441998 евро 374,— MG W
 Для информационного обмена через LON необходим телекоммуникационный модуль LON.
Телекоммуникационный модуль LON с соединительным кабелем
 № заказа Z003394 евро 307,— MG W

Комплект поставки

- Котловой блок
- Теплоизоляция (в отдельной упаковке)
- Контроллер котлового контура
- ИК-горелка MatriX или цилиндрическая горелка MatriX для режима эксплуатации с забором воздуха для горения из помещения установки
- Патрубок для подключения предохранительных устройств – дополнительная проставка подающей магистрали не требуется

Указание!

- Максимальная температура срабатывания защитного ограничителя температуры составляет 110 °C
- Максимальная достижимая температура подачи примерно на 15 К (Кельвина) ниже температуры срабатывания защитного ограничителя температуры.
- Условия эксплуатации см. в техническом паспорте.
- Указания по проектированию гидравлической обвязки см. в инструкции по проектированию.

VITOCROSSAL 200

Однокотловая установка

Варианты горелок Топливо Система "Воздух/продукты сгорания"	Номинальная тепловая мощность (кВт) при температуре теплоносителя 50/30 °C или 80/60 °C						MG W
	29 - 87 26 - 80	38 - 115 35 - 105	47 - 142 43 - 130	37 - 186 34 - 170	62 - 246 56 - 225	62 - 311 57 - 285	
ИК-горелка Matrix Природный газ E (H) с забором воздуха для горения из помещения установки	CM2C001 7.955,-	CM2C002 9.794,-	CM2C003 10.977,-	-	-	-	№ заказа евро
Цилиндрическая горелка Matrix Природный газ E (H) Сжиженный газ P с забором воздуха для горения из помещения установки	-	-	-	CM2C004 13.571,-	CM2C005 16.450,-	CM2C006 19.753,-	№ заказа евро
ИК-горелка Matrix Природный газ E (H) с забором воздуха для горения из помещения установки	CM2C007 8.789,-	CM2C008 10.628,-	CM2C009 11.811,-	-	-	-	№ заказа евро
Цилиндрическая горелка Matrix Природный газ E (H) Сжиженный газ P с забором воздуха для горения из помещения установки	-	-	-	CM2C010 14.405,-	CM2C011 17.284,-	CM2C012 20.587,-	№ заказа евро
Технические характеристики							
Длина	1774	1774	1774	1793	1793	1793	мм
Ширина	810	810	810	910	910	910	мм
Высота	1178	1178	1178	1277	1277	1277	мм
Масса	348	350	351	397	409	422	кг
Патрубок подключения дымохода	160	160	160	200	200	200	Ø мм
Напор (Па)	70	70	70	70	70	70	Па
Напор (мбар)	0,7	0,7	0,7	0,7	0,7	0,7	мбар

22.1

Указания!

- Под напором понимается остаточный напор потока дымовых газов на патрубке подключения дымохода.
- Для режима эксплуатации с забором воздуха для горения **извне** необходимо дополнительно заказать «Принадлежности для режима эксплуатации с забором воздуха для горения извне».
- В режиме эксплуатации с забором воздуха для горения **извне** имеющийся напор на патрубке подключения дымохода снижается на величину сопротивления в приточном воздуховоде.

5797410

VITOCROSSAL 200

Многокотловая установка

22.1

Отопительная установка

макс. 8 водогрейных котлов

Контроллер

Vitotronic 300
 Тип CM11, для режима погодозависимой теплогенерации

Vitocrossal 200 с базовым оснащением для многокотловых установок.

- Интегрированная функция управления каскадом до 8 водогрейных котлов
- Для управления максимум 2 отопительными контурами со смесителем
- Настройка режимов работы, заданных значений и временных программ для отопления помещений и емкостного водонагревателя
- Регулировка температуры воды по датчику температуры емкостного водонагревателя
- Кокпит энергии, встроенная система диагностики и другие функции
- Возможность информационного обмена через шину LON-BUS (телекоммуникационный модуль LON входит в комплект поставки)

Для окончательной нагрузки системной шины системы необходимо одновременно заказать окончательное сопротивление:
Оконечное сопротивление (2 шт.)
 № заказа 7143497 **9,10 MG W**

макс. 8 водогрейных котлов

Vitotronic 100
 Тип CC11, для режима погодозависимой теплогенерации

В сочетании с Vitotronic 300 многокотловой установки.

- Для каждого последующего водогрейного котла многокотловой установки
- Встроенный контроллер котлового контура
- Для модулируемой горелки
- Кокпит энергии
- Возможность обмена данными через шину LON-BUS

Для каждого водогрейного котла **обязательно** заказать телекоммуникационный модуль LON
Телекоммуникационный модуль LON с соединительным кабелем
 № заказа Z003394 **евро 307,- MG W**

Комплект поставки

- Котловой блок
- Теплоизоляция (в отдельной упаковке)
- Контроллер котлового контура
- ИК-горелка MatriX или цилиндрическая горелка MatriX для режима эксплуатации с забором воздуха для горения из помещения установки
- Патрубок для подключения предохранительных устройств – дополнительная проставка подающей магистрали не требуется

Указание!

- Максимальная температура срабатывания защитного ограничителя температуры составляет 110 °C
- Максимальная достижимая температура подачи примерно на 15 K (Кельвина) ниже температуры срабатывания защитного ограничителя температуры.
- Условия эксплуатации см. в техническом паспорте.
- Указания по проектированию гидравлической обвязки см. в инструкции по проектированию.

VITOCROSSAL 200

Многокотловая установка

Варианты горелок Топливо Система "Воздух/продукты сгорания"	Номинальная тепловая мощность (кВт) при температуре теплоносителя 50/30 °C или 80/60 °C							№ заказа евро
	29 - 87 26 - 80	38 - 115 35 - 105	47 - 142 43 - 130	37 - 186 34 - 170	62 - 246 56 - 225	62 - 311 57 - 285		
ИК-горелка MatriX Природный газ E (H) с забором воздуха для горения из помещения установки	CM2C013 10.904,-	CM2C014 12.743,-	CM2C015 13.926,-	-	-	-		№ заказа евро
Цилиндрическая горелка MatriX Природный газ E (H) Сжиженный газ P с забором воздуха для горения из помещения установки	-	-	-	CM2C016 16.520,-	CM2C017 19.399,-	CM2C018 22.702,-		№ заказа евро
ИК-горелка MatriX Природный газ E (H) с забором воздуха для горения из помещения установки	CM2C001 7.955,-	CM2C002 9.794,-	CM2C003 10.977,-	-	-	-		№ заказа евро
Цилиндрическая горелка MatriX Природный газ E (H) Сжиженный газ P с забором воздуха для горения из помещения установки	-	-	-	CM2C004 13.571,-	CM2C005 16.450,-	CM2C006 19.753,-		№ заказа евро
Технические характеристики								
Длина	1774	1774	1774	1793	1793	1793		мм
Ширина	810	810	810	910	910	910		мм
Высота	1178	1178	1178	1277	1277	1277		мм
Масса	348	350	351	397	409	422		кг
Патрубок подключения дымохода	160	160	160	200	200	200		Ø мм
Напор (Па)	70	70	70	70	70	70		Па
Напор (мбар)	0,7	0,7	0,7	0,7	0,7	0,7		мбар

Указания!

- Под напором подразумевается напор, имеющийся на патрубке подключения дымохода.
- Динамическое давление газа горелки составляет 20 мбар. Макс. допустимое динамическое давление газа 50 мбар.
- Для режима эксплуатации с забором воздуха для горения **извне** необходимо дополнительно заказать «Принадлежности для режима эксплуатации с забором воздуха для горения извне».
- В режиме эксплуатации с забором воздуха для горения **извне** имеющийся напор на патрубке подключения дымохода снижается на величину сопротивления в приточном воздуховоде.



22.1

5797410

VITOCROSSAL 200

Принадлежности для водогрейного котла

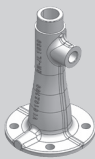
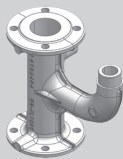
22.1

Принадлежности								
Водогрейный котел		Номинальная тепловая мощность водогрейного котла (кВт)						MG W
		87	115	142	186	246	311	
Патрубок для блока предохранительных устройств DN 50 PN 6 <ul style="list-style-type: none"> ■ 1 патрубок R 1¼ ■ 1 патрубок G ½ 		7590363 171,—						№ заказа евро
Патрубок для блока предохранительных устройств DN 50 PN 6 Со вторым патрубком обратной магистрали. <ul style="list-style-type: none"> ■ 1 патрубок DN 50/PN 6 ■ 1 патрубок R 1¼ ■ 1 патрубок G ½ 		ZK01964 248,—						№ заказа евро
Звукопоглощающие регулируемые опоры (4 шт.)		7205721 54,—						№ заказа евро
Группа безопасности <ul style="list-style-type: none"> ■ Предохранительный клапан (3 бар), манометр и воздухоотводчик. ■ Теплоизоляция 		7143783 175,—			—			№ заказа евро
Мембранный предохранительный клапан <ul style="list-style-type: none"> ■ Давление срабатывания 3 бара ■ Патрубок подключения G 1¼ ■ Выход G 1½. 		—			7501950 111,—			№ заказа евро
Мембранный предохранительный клапан <ul style="list-style-type: none"> ■ Давление срабатывания 4 бар ■ Патрубок подключения G 1¼ ■ Выход G 1½. 		7452612 172,—						№ заказа евро
Мембранный предохранительный клапан <ul style="list-style-type: none"> ■ Давление срабатывания 6 бар ■ Патрубок подключения G 1¼ ■ Выход G 1½. 		7452613 172,—						№ заказа евро
Арматурный стержень с манометром <ul style="list-style-type: none"> ■ Для монтажа одного ограничителя максимального давления и одного ограничителя минимального давления (2 свободных подключения). ■ Для установок с сепаратором паровой/жидкой фазы. 		7602876 267,—						№ заказа евро
Арматурный стержень с манометром <ul style="list-style-type: none"> ■ Для монтажа одного ограничителя максимального давления и одного ограничителя минимального давления (2 свободных подключения). ■ Для установок без сепаратора паровой/жидкой фазы. <i>Согласно EN 12828 сепаратор паровой/жидкой фазы не требуется, если дополнительно встраиваются защитный ограничитель температуры и защитный ограничитель давления (ограничитель максимального давления).</i>		7373086 267,—						№ заказа евро

8/2017

VITOCROSSAL 200

Принадлежности для водогрейного котла

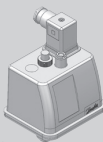
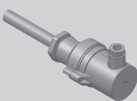
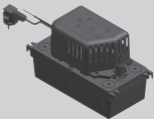
Принадлежности							
Водогрейный котел		Номинальная тепловая мощность водогрейного котла (кВт)					MG W
		87	115	142	186	246	
Ограничитель максимального давления 0 - 6 бар <i>В многокотловых установках требуется для каждого водогрейного котла.</i> 		7438025 455,-					№ заказа евро
Ограничитель уровня воды <ul style="list-style-type: none"> Используется в качестве устройства контроля заполнения котлового блока водой. Для монтажа в подающую магистраль вне водогрейного котла. 		9529050 484,-					№ заказа евро
Устройства нейтрализации конденсата		Номинальная тепловая мощность водогрейного котла (кВт)					MG W
		87	115	142	186	246	
Устройство нейтрализации конденсата <ul style="list-style-type: none"> Для конденсационных котлов мощностью 50 - 500 кВт. С гранулированным наполнителем (8 кг). 		7441823 311,-					№ заказа евро
Гранулированный наполнитель 8 кг		9521702 92,-					№ заказа евро
Реле сигнализации переполнения 		7453157 262,-					№ заказа евро
Блок задержки аварийного отключения (с возможностью настройки)		7514684 594,-					№ заказа евро
Устройство подъема конденсата SI1800 Автоматическая установка для подъема конденсата с макс. высотой подъема 5 м вод. столба <ul style="list-style-type: none"> Центробежный насос 230 В / 70 Вт Сборный резервуар объемом 2 л Напорный шланг 5 м Обратный клапан Аварийный контакт: переключающий контакт (без потенциала) 250 В/4 А (омическая нагрузка) 		ZK02486 214,-					№ заказа евро
Горелка		Номинальная тепловая мощность водогрейного котла (кВт)					MG W
		87	115	142	186	246	
Принадлежности для режима эксплуатации с забором воздуха для горения извне Для патрубка приточного воздуха DN 150		7194227 171,-	7194228 188,-				№ заказа евро

22.1

5829740

VITOCROSSAL 200

Принадлежности для водогрейного котла

22.1

Принадлежности							
Прочее	Номинальная тепловая мощность водогрейного котла (кВт)						MG N
	87	115	142	186	246	311	
Коробка для сервисной документации Коробка для хранения папки сервисной документации. Для крепления на котле или на стене. Цвет серебристый.	7334502 9,60						№ заказа евро

Указание!

Определение параметров предохранительных устройств на основании номинальной тепловой мощности при температуре в системе 80/60 °C (EN 12828).

При определенных условиях монтажа, например, в чердачных котельных или при отсутствии статического водяного столба, следует предусмотреть ограничитель уровня воды вместо реле контроля минимального давления.

Насосная группа отопительного контура Divicon		MG W
<ul style="list-style-type: none"> ■ для однокотловых установок ■ для 1 - 4 отопительных контуров ■ с теплоизоляцией ■ Подключение к отопительному контуру выполнить индивидуально с использованием арматуры для отдельных отопительных контуров. <p>Следующие элементы должны быть заказаны отдельно в требуемом количестве.</p>		
Распределительные гребенки подающей и обратной магистралей Номинальный диаметр DN 65 (подключение со стороны котла). <ul style="list-style-type: none"> ■ воздухоотводчик ■ вентиль опорожнения ■ глухие фланцы ■ патрубки для подключения емкостного водонагревателя 		Z001785 1.520,- № заказа евро
Настенное крепление Для номинального диаметра DN 65. <ul style="list-style-type: none"> ■ консоли ■ фланцы и уплотнения 		7308930 517,- № заказа евро
Регулируемые опоры Для распределительных гребенок подающей и обратной магистралей, если не используется настенное крепление.		Z000782 106,- № заказа евро
Контрфланец DN 65 <ul style="list-style-type: none"> ■ С уплотнением. Необходимы 2 шт., если не заказано настенное крепление.		7813601 30,- № заказа евро

Принадлежности			
Насосная группа отопительного контура Divicon			
Изготовитель насоса отопительного контура	Wilo	Grundfos	MG W
Насосная группа отопительного контура В комплекте: <ul style="list-style-type: none"> ■ соединительные трубы с фланцами ■ энергоэффективный насос (по выбору пр-ва Wilo или Grundfos) ■ по выбору 3-ходовой смеситель ■ шаровые краны ■ обратный клапан ■ термометры 			
Насосная группа отопительного контура со смесителем ■ энергоэффективный насос отопительного контура ■ номинальный диаметр DN 25 ■ передаваемая тепловая мощность до 40 кВт	ZK00319 1.736,-	Z007634 1.695,-	№ заказа евро
Насосная группа отопительного контура со смесителем ■ энергоэффективный насос отопительного контура ■ номинальный диаметр DN 32 ■ передаваемая тепловая мощность до 70 кВт	ZK00320 1.922,-	Z007635 1.874,-	№ заказа евро
Насосная группа отопительного контура со смесителем ■ энергоэффективный насос отопительного контура ■ номинальный диаметр DN 40 ■ передаваемая тепловая мощность до 140 кВт	Z002568 3.964,-	–	№ заказа евро
Насосная группа отопительного контура со смесителем ■ энергоэффективный насос отопительного контура ■ номинальный диаметр DN 50 ■ передаваемая тепловая мощность до 170 кВт	Z002569 4.863,-	–	№ заказа евро
Насосная группа отопительного контура без смесителя ■ энергоэффективный насос отопительного контура ■ номинальный диаметр DN 25 ■ передаваемая тепловая мощность до 40 кВт	ZK00321 1.544,-	Z007636 1.503,-	№ заказа евро
Насосная группа отопительного контура без смесителя ■ энергоэффективный насос отопительного контура ■ номинальный диаметр DN 32 ■ передаваемая тепловая мощность до 70 кВт	ZK00322 1.713,-	Z007637 1.665,-	№ заказа евро
Насосная группа отопительного контура без смесителя ■ энергоэффективный насос отопительного контура ■ номинальный диаметр DN 40 ■ передаваемая тепловая мощность до 140 кВт	Z002570 3.730,-	–	№ заказа евро
Насосная группа отопительного контура без смесителя ■ энергоэффективный насос отопительного контура ■ номинальный диаметр DN 50 ■ передаваемая тепловая мощность до 170 кВт	Z002571 4.601,-	–	№ заказа евро
Распределительные гребенки отопительного контура Divicon			
Контрфланцы DN 50/32 (2 шт.) Необходимы, если не заказываются насосные группы отопительного контура.	7811468 34,-		№ заказа евро
Контрфланцы DN 50/40 (2 шт.) Необходимы, если не заказываются насосные группы отопительного контура.	7811469 34,-		№ заказа евро
Контрфланцы DN 50/50 (2 шт.) Необходимы, если не заказываются насосные группы отопительного контура.	7811470 34,-		№ заказа евро
Шкаф управления Vitocontrol для насосной группы Divicon ► по запросу			

22.1

VITOCROSSAL 200

Принадлежности для водогрейного котла

22.1

Принадлежности		
Прочее		MG W
Вспомогательный контактор Контактор в компактном корпусе. С 4 размыкающими и 4 замыкающими контактами. С клеммной колодкой для кабеля заземления. Номинальный ток: AC1 16 А, AC3 9 А. Напряжение: 230 В/50 Гц.	7814681 167,—	№ заказа евро
Смесители		
Смесители отопительных контуров и специальные смесители для систем внутрипольного отопления ► Исполнения, № заказа и цены см. в регистре 18.		

Указание!

При подборе насосной группы отопительного контура Divicon следует учитывать документацию по проектированию.

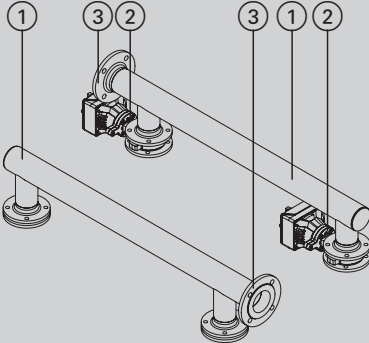
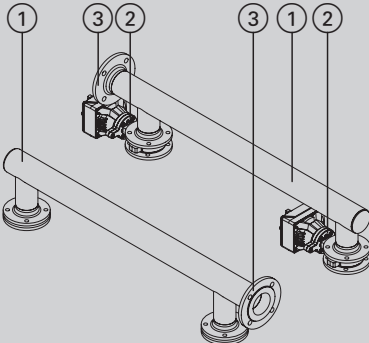
Комплект гидравлической обвязки		MG W	
Комплект гидравлической обвязки для двухкотловой установки Для двухкотловых установок мощностью 174, 230 и 284 кВт. Номинальный диаметр DN 50/65. <ul style="list-style-type: none"> ■ Распределительные трубы подающей и обратной магистрали ① ■ Дроссельные заслонки с электроприводом, с кабелем и штекером (2 шт.) ② ■ Контрфланцы с уплотнениями ③ 		Z003833 2.993,—	№ заказа евро
Комплект гидравлической обвязки для двухкотловой установки Для двухкотловых установок мощностью 372, 492 и 622 кВт. Номинальный диаметр DN 65/80. <ul style="list-style-type: none"> ■ Распределительные трубы подающей и обратной магистрали ① ■ Дроссельные заслонки с электроприводом, с кабелем и штекером (2 шт.) ② ■ Контрфланцы с уплотнениями ③ 		Z003834 3.148,—	№ заказа евро

Принадлежности			
Системы удаления продуктов сгорания			MG W
<p>Коллектор продуктов сгорания для двухкотловой установки, из нержавеющей стали Для двухкотловых установок мощностью 174, 230 и 284 кВт. Подключение системы удаления продуктов сгорания Ø 150/200 мм.</p> <ul style="list-style-type: none"> ■ Присоединительное колено котла ① с ревизионным отверстием ■ Герметично закрывающаяся заслонка дымохода с электроприводом ② ■ Дымоходный коллектор с конденсатоотводчиком ③ ■ Компенсационный удлиняющий элемент ④ ■ Ревизионное отверстие ⑤ 		ZK03412 3.143,-	№ заказа евро
<p>Коллектор продуктов сгорания для двухкотловой установки, из нержавеющей стали Для двухкотловых установок мощностью 372 и 492 кВт. Подключение системы удаления продуктов сгорания Ø 200/250 мм.</p> <ul style="list-style-type: none"> ■ Присоединительное колено котла ① с ревизионным отверстием ■ Герметично закрывающаяся заслонка дымохода с электроприводом ② ■ Дымоходный коллектор с конденсатоотводчиком ③ ■ Компенсационный удлиняющий элемент ④ ■ Ревизионное отверстие ⑤ 		ZK03413 3.612,-	№ заказа евро
<p>Коллектор продуктов сгорания для двухкотловой установки, из нержавеющей стали Для двухкотловых установок мощностью 622 кВт. Подключение системы удаления продуктов сгорания Ø 200/300 мм.</p> <ul style="list-style-type: none"> ■ Присоединительное колено котла ① с ревизионным отверстием ■ Герметично закрывающаяся заслонка дымохода с электроприводом ② ■ Дымоходный коллектор с конденсатоотводчиком ③ ■ Компенсационный удлиняющий элемент ④ ■ Ревизионное отверстие ⑤ 		ZK03414 3.949,-	№ заказа евро
Заслонки дымохода			MG W
<p>Заслонка дымохода DN 150 Герметично закрывающаяся заслонка дымохода с электроприводом. Для двухкотловых установок мощностью 240 и 320 кВт.</p>		ZK03433 764,-	№ заказа евро
<p>Заслонка дымохода DN 200 Герметично закрывающаяся заслонка дымохода с электроприводом. Для двухкотловых установок мощностью 400 и 636 кВт.</p>		ZK03434 829,-	№ заказа евро





22.1

5829740

VITOCROSSAL 200

Принадлежности контроллеров (однокотловые установки)

22.1

Принадлежности	Варианты контроллеров		
	<div style="display: flex; justify-content: space-around;"> <div style="transform: rotate(-45deg); white-space: nowrap;">Vitotronic 100 тип CC-II</div> <div style="transform: rotate(-45deg); white-space: nowrap;">Vitotronic 200 тип CO-II</div> </div>		
Устройства дистанционного управления			MG W
<p>Vitotrol 200A (абонент шины KM-BUS) Настройка для одного отопительного контура:</p> <ul style="list-style-type: none"> ■ Заданное значение температуры помещения и режим работы ■ Режим вечеринки и экономный режим ■ Дисплей для индикации значений наружной температуры и температуры помещения, а также режимов работы ■ Датчик температуры помещения для управления по температуре помещения (только для одного отопительного контура со смесителем) <p>Если Vitotrol 200A используется для управления по температуре помещения, то устройство должно быть размещено в основном жилом помещении (типовом жилом помещении).</p> 	-	Z008341 148,-	№ заказа евро
<p>Vitotrol 300A (абонент шины KM-BUS) Настройки для одного, двух или трех отопительных контуров:</p> <ul style="list-style-type: none"> ■ Заданное значение температуры помещения и пониженное заданное значение температуры помещения, температура воды в контуре ГВС, режимы работы и программа отпуска, а также режим вечеринки и экономный режим. ■ Временная программа для отопительных контуров, емкостного водонагревателя и циркуляционного насоса ГВС. ■ Дисплей с подсветкой для индикации значений наружной температуры, температуры помещения, режимов работы и текстовых сообщений. ■ Датчик температуры помещения для управления по температуре помещения (только для одного отопительного контура со смесителем) <p>Если Vitotrol 300A используется для управления по температуре помещения, то устройство должно быть размещено в основном жилом помещении (типовом жилом помещении). Необходимо заказать датчик температуры помещения, № заказа 7438537, если Vitotrol 300A не может быть размещен в подходящем месте для измерения температуры помещения.</p> 	-	Z008342 278,-	№ заказа евро
Датчики			MG W
<p>Датчик температуры помещения (NTC 10 кОм, в дополнение к Vitotrol 300A) Используется, если не удастся установить Vitotrol 300A в подходящем месте для измерения температуры помещения.</p> 	-	7438537 81,-	№ заказа евро
<p>Накладной датчик температуры (NTC 10 кОм)</p> <ul style="list-style-type: none"> ■ Для измерения температуры на поверхности трубы. ■ С соединительным кабелем (длина 5,8 м) и штекером. 	7426463 77,-		№ заказа евро
<p>Погружной датчик температуры (NTC 10 кОм)</p> <ul style="list-style-type: none"> ■ Для измерения температуры в погружной гильзе. ■ С соединительным кабелем (длина 5,8 м) и штекером. 	7544848 90,-		№ заказа евро
<p>Погружная гильза Длина G½ x 100 мм, с зажимной скобой.</p>	7816035 28,-		№ заказа евро
<p>Погружная гильза Длина G½ x 150 мм, с зажимной скобой.</p>	7817326 28,-		№ заказа евро

Принадлежности	Варианты контроллеров			
Датчики				MG W
Погружная гильза из нержавеющей стали R ½, длина 200 мм. Входит в комплект поставки емкостных водонагревателей Viessmann.	7819693 56,-			№ заказа евро
Датчик температуры уходящих газов (NTC 20 кОм) ■ Для индикации и контроля предельных значений. ■ С соединительным кабелем (длина 3,5 м) и штекером.	7452531 156,-			№ заказа евро
Модуль расширения для контроллера отопительного контура				MG W
Модуль расширения для 2-го и 3-го отопительного контура Электронная плата для установки в Vitotronic Для управления двумя отопительными контурами со смесителем. ■ С подключениями для электроприводов смесителей, датчиков температуры подачи (NTC 10 кОм) и насосов отопительного контура. ■ Штекер электропривода смесителя и насоса для каждого отопительного контура.	–	7164403 479,-		№ заказа евро
Комплекующие управления отопительным контуром				MG W
Комплект привода смесителя Для одного отопительного контура со смесителем. ■ Электропривод смесителя с соединительным кабелем (длина 4,0 м) для смесителей Viessmann DN 20 - 50, R ½ - 1¼ (кроме фланцевых смесителей) и штекером. ■ Датчик температуры подающей магистрали в виде накладного датчика (NTC 10 кОм), с соединительным кабелем (длина 5,8 м) и штекером. ■ Штекер для насоса отопительного контура.	–	7441998 374,-		№ заказа евро
Электропривод смесителя для фланцевого смесителя Кабельные соединения с контроллером обеспечивает заказчик. Для смесителей Viessmann DN 40 - 100. ► См. регистр 18.				
Погружной терморегулятор Термостатный ограничитель максимальной температуры для системы внутриспольного отопления. ■ С соединительным кабелем (длина 4,2 м) и штекером. ■ С погружной гильзой R ½ x 200 мм из нержавеющей стали.	–	7151728 202,-		№ заказа евро
Накладной терморегулятор Термостатный ограничитель максимальной температуры для системы внутриспольного отопления. С соединительным кабелем (длина 4,2 м) и штекером.	–	7151729 159,-		№ заказа евро
► Информацию о управлении дополнительными отопительными контурами и соединениях Vitotronic водогрейного котла с контроллером отопительного контура см. в регистре 18.				
Прочее				MG W
Адаптер для внешних предохранительных устройств (абонент шины KM-BUS) Для подключения 4 дополнительных предохранительных устройств (например, устройство контроля заполненности котлового блока водой, ограничители минимального и максимального давления) (Возможны макс. 2 адаптера для 7 предохранительных устройств.)	7164404 287,-			№ заказа евро

5829740

VITOCROSSAL 200

Принадлежности контроллеров (однокотловые установки)

22.1

Принадлежности	Варианты контроллеров	
	<div style="display: flex; justify-content: space-around;"> <div style="transform: rotate(-45deg); white-space: nowrap;">Vototronic 100 тип CC-II</div> <div style="transform: rotate(-45deg); white-space: nowrap;">Vototronic 200 тип CO-II</div> </div>	
Прочее		
<p>Вспомогательный контактор Контактор в компактном корпусе. С 4 размыкающими и 4 замыкающими контактами. С клеммной колодкой для кабеля заземления. Номинальный ток: AC1 16 А, AC3 9 А. Напряжение: 230 В/50 Гц.</p>	<p>7814681 167,-</p>	<p>MG W № заказа евро</p>
Расширение функциональных возможностей		
<p>Модуль расширения EA1 Модуль расширения функциональных возможностей в корпусе для настенного монтажа. С помощью входов и выходов обеспечивается реализация до 5 функций:</p> <p>1 аналоговый вход (0 - 10 В)</p> <ul style="list-style-type: none"> ■ Установка заданного значения температуры котловой воды <p>3 цифровых входа</p> <ul style="list-style-type: none"> ■ Внешнее переключение режима работы для отопительных контуров 1 - 3 при использовании контроллера для погодозависимой теплогенерации. ■ Внешняя блокировка с общим сигналом неисправности ■ Внешние сигналы неисправности ■ Кратковременная работа циркуляционного насоса ГВС при использовании контроллера для погодозависимой теплогенерации. <p>1 релейный выход (беспотенциальное реле с переключающим контактом)</p> <ul style="list-style-type: none"> ■ Управление магистральным насосом на тепловой пункт ■ Сигнализирование пониженного режима для одного отопительного контура. 	<p>7452091 205,-</p>	<p>MG W № заказа евро</p>



VITOCROSSAL 200

Принадлежности контроллеров (однокотловые установки)

Принадлежности	Варианты контроллеров			
	<div style="display: flex; justify-content: space-around;"> <div style="transform: rotate(-45deg); white-space: nowrap;">Vitotronic 100 тип CC11</div> <div style="transform: rotate(-45deg); white-space: nowrap;">Vitotronic 200 тип CO11</div> </div>			
Коммуникационная техника				
<p>Vitocom 100, тип LAN1, с телекоммуникационным модулем Для дистанционного управления отопительными установками через Интернет IP-сети (LAN) с использованием DSL-маршрутизатора. Компактное устройство для настенного монтажа.</p>  <ul style="list-style-type: none"> ■ Для управления установкой с помощью Vitotrol App через сервер Vitodata. Для настройки режимов работы, заданных значений и временных программ для макс. 3 отопительных контуров одной отопительной установки. ■ Для управления установкой с помощью Vitodata 100 для настройки режимов работы, заданных значений и временных программ во всех отопительных контурах одной отопительной установки. Комплект поставки: <ul style="list-style-type: none"> ■ Vitocom 100, тип LAN1, с разъемом LAN. ■ Телекоммуникационный модуль ■ Соединительные кабели для LAN и телекоммуникационного модуля. 	-	Z011224 334,-		MG Y № заказа евро

22.1





VITOCROSSAL 200

Принадлежности контроллеров (однокотловые установки)

22.1

Принадлежности	Варианты контроллеров	
	<div style="display: flex; justify-content: space-around;"> <div style="transform: rotate(-45deg); white-space: nowrap;">Vitoltronic 100 тип CC-II</div> <div style="transform: rotate(-45deg); white-space: nowrap;">Vitoltronic 200 тип CO-II</div> </div>	
Коммуникационная техника		
Соединительный кабель LON для обмена данными между контроллерами <ul style="list-style-type: none"> ■ длина 7,0 м (возможность удлинения с использованием еще одного кабеля). ■ Со штекерами RJ 45. 	 7143495 43,—	№ заказа евро
Муфта LON (RJ 45) Для удлинения соединительного кабеля LON.	7143496 27,—	№ заказа евро
Соединительный штекер LON (RJ 45) Для подключения к кабелю заказчика при прокладке на расстоянии свыше 14 м. 2 шт.	7199251 56,—	№ заказа евро
Штепсельная розетка LON (RJ 45) Для прокладки кабеля заказчика (CAT 6) под штукатуркой или в кабельном канале на расстоянии свыше 14 м (соединение розетки LON с контроллером с помощью кабеля LON). 2 шт.	7171784 66,—	№ заказа евро
Оконечное сопротивление Для оконечной нагрузки системной шины на свободных концах должно быть установлено по одному оконечному сопротивлению. 2 шт.	7143497 9,10	№ заказа евро
Телекоммуникационный модуль LON Электронная плата для установки в контроллер для обмена данными в LON.	7172173 264,—	№ заказа евро

► Информацию о коммуникационной технике см. в регистре 18 и в инструкции по проектированию коммуникационных систем.

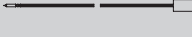
Принадлежности	Варианты контроллеров			
	<div style="display: flex; justify-content: space-around;"> <div style="border: 1px solid black; padding: 5px; transform: rotate(-45deg);">Vitotronic 100 тип CC11</div> <div style="border: 1px solid black; padding: 5px; transform: rotate(-45deg);">Vitotronic 300 тип CM11</div> </div>			
Устройства дистанционного управления	MG W			
<p>Vitotrol 200A (абонент шины KM-BUS) Настройка для одного отопительного контура:</p> <ul style="list-style-type: none"> ■ Заданное значение температуры помещения и режим работы ■ Режим вечеринки и экономный режим ■ Дисплей для индикации значений наружной температуры и температуры помещения, а также режимов работы ■ Датчик температуры помещения для управления по температуре помещения (только для одного отопительного контура со смесителем) <p>Если Vitotrol 200A используется для управления по температуре помещения, то устройство должно быть размещено в основном жилом помещении (типовом жилом помещении).</p> 	-	Z008341 148,-		№ заказа евро
<p>Vitotrol 300A (абонент шины KM-BUS) Настройки для одного, двух или трех отопительных контуров:</p> <ul style="list-style-type: none"> ■ Заданное значение температуры помещения и пониженное заданное значение температуры помещения, температура воды в контуре ГВС, режимы работы и программа отпуска, а также режим вечеринки и экономный режим. ■ Временная программа для отопительных контуров, емкостного водонагревателя и циркуляционного насоса ГВС. ■ Дисплей с подсветкой для индикации значений наружной температуры, температуры помещения, режимов работы и текстовых сообщений. ■ Датчик температуры помещения для управления по температуре помещения (только для одного отопительного контура со смесителем) <p>Если Vitotrol 300A используется для управления по температуре помещения, то устройство должно быть размещено в основном жилом помещении (типовом жилом помещении). Необходимо заказать датчик температуры помещения, № заказа 7438537, если Vitotrol 300A не может быть размещен в подходящем месте для измерения температуры помещения.</p> 	-	Z008342 278,-		№ заказа евро
Датчики	MG W			
<p>Датчик температуры помещения (NTC 10 кОм, в дополнение к Vitotrol 300A) Используется, если не удастся установить Vitotrol 300A в подходящем месте для измерения температуры помещения.</p> 	-	7438537 81,-		№ заказа евро
<p>Накладной датчик температуры (NTC 10 кОм)</p> <ul style="list-style-type: none"> ■ Для измерения температуры теплоносителя. ■ С соединительным кабелем (длина 5,8 м) и штекером. 	7426463	77,-		№ заказа евро
<p>Погружной датчик температуры (NTC 10 кОм)</p> <ul style="list-style-type: none"> ■ Для измерения температуры в погружной гильзе. ■ С соединительным кабелем (длина 5,8 м) и штекером. 	7544848	90,-		№ заказа евро
<p>Погружная гильза Длина G1/2 x 100 мм, с зажимной скобой.</p>	7816035	28,-		№ заказа евро
<p>Погружная гильза Длина G1/2 x 150 мм, с зажимной скобой.</p>	7817326	28,-		№ заказа евро

VITOCROSSAL 200

Принадлежности контроллеров (многокотловые установки)

22.1

Принадлежности	Варианты контроллеров			
Датчики				MG W
Датчик температуры уходящих газов (NTC 20 кОм) <ul style="list-style-type: none"> ■ Для индикации и контроля предельных значений. ■ С соединительным кабелем (длина 3,5 м) и штекером. 	7452531 156,-	-		№ заказа евро
Модуль расширения для контроллера отопительного контура				MG W
Модуль расширения для 2-го и 3-го отопительного контура Электронная плата для установки в Vitotronic Для управления двумя отопительными контурами со смесителем. <ul style="list-style-type: none"> ■ С подключениями для электроприводов смесителей, датчиков температуры подачи (NTC 10 кОм) и насосов отопительного контура. ■ Штекер электропривода смесителя и насоса для каждого отопительного контура. 	-	комплект поставки		№ заказа евро
Комплектующие управления отопительным контуром				MG W
Комплект привода смесителя Для одного отопительного контура со смесителем. <ul style="list-style-type: none"> ■ Электропривод смесителя с соединительным кабелем (длина 4,0 м) для смесителей Viessmann DN 20 - 50, R ½ - 1¼ (кроме фланцевых смесителей) и штекером. ■ Датчик температуры подающей магистрали в виде накладного датчика (NTC 10 кОм), с соединительным кабелем (длина 5,8 м) и штекером. ■ Штекер для насоса отопительного контура. 	-	7441998 374,-		№ заказа евро
Электропривод смесителя для фланцевого смесителя Кабельные соединения с контроллером обеспечивает заказчик. Для смесителей Viessmann DN 40 - 100. ► См. регистр 18.				
Погружной терморегулятор Термостатный ограничитель максимальной температуры для системы внутрипольного отопления. <ul style="list-style-type: none"> ■ С соединительным кабелем (длина 4,2 м) и штекером. ■ С погружной гильзой R ½ x 200 мм из нержавеющей стали. 	-	7151728 202,-		№ заказа евро
Накладной терморегулятор Термостатный ограничитель максимальной температуры для системы внутрипольного отопления. С соединительным кабелем (длина 4,2 м) и штекером.	-	7151729 159,-		№ заказа евро

Принадлежности	Варианты контроллеров			MG W
	<div style="display: flex; justify-content: space-around;"> <div style="border: 1px solid black; padding: 2px; transform: rotate(-45deg); font-size: 8px;">Vitotronic 100 тип CC11</div> <div style="border: 1px solid black; padding: 2px; transform: rotate(-45deg); font-size: 8px;">Vitotronic 300 тип CM11</div> </div>			
Прочее				
Адаптер для внешних предохранительных устройств (абонент шины KM-BUS) Для подключения 4 дополнительных предохранительных устройств (например, устройство контроля заполненности котлового блока водой, ограничители минимального и максимального давления) (Возможны макс. 2 адаптера для 7 предохранительных устройств.)	7164404 287,-	-		№ заказа евро
Вспомогательный контактор Контактор в компактном корпусе. С 4 размыкающими и 4 замыкающими контактами. С клеммной колодкой для кабеля заземления. Номинальный ток: AC1 16 А, AC3 9 А. Напряжение: 230 В/50 Гц.	7814681 167,-			№ заказа евро
Комплект для монтажа в шкафу управления Для установки панели управления Vitotronic в дверь шкафа управления, при монтаже контроллера Vitotronic в шкаф управления. <ul style="list-style-type: none"> ■ Монтажная рама для установки панели управления в переднюю дверь шкафа управления. ■ Заглушка для установки в контроллер. ■ Соединительный кабель (длина 5 м). ■ Угловой штекер для соединительного кабеля. 	-	7452236 119,-		№ заказа евро
Расширение функциональных возможностей				
Модуль расширения EA1 Модуль расширения функциональных возможностей в корпусе для настенного монтажа. С помощью входов и выходов обеспечивается реализация до 5 функций: 1 аналоговый вход (0 - 10 В) <ul style="list-style-type: none"> ■ Установка заданного значения температуры котловой воды 3 цифровых входа <ul style="list-style-type: none"> ■ Внешнее переключение режима работы для отопительных контуров 1 - 3 при использовании контроллера для погодозависимой теплогенерации. ■ Внешняя блокировка с общим сигналом неисправности ■ Внешние сигналы неисправности ■ Кратковременная работа циркуляционного насоса ГВС при использовании контроллера для погодозависимой теплогенерации. 1 релейный выход (беспотенциальное реле с переключающим контактом) <ul style="list-style-type: none"> ■ Управление магистральным насосом на тепловой пункт ■ Сигнализирование пониженного режима для одного отопительного контура. 	-	7452091 205,-		№ заказа евро





22.1

VITOCROSSAL 200

Принадлежности контроллеров (многокотловые установки)

22.1

Принадлежности	Варианты контроллеров		
			
Коммуникационная техника			МС W
Соединительный кабель LON для обмена данными между контроллерами  ■ Длина 7,0 м. ■ Со штекерами RJ 45.	7143495 43,-		№ заказа евро
Муфта LON (RJ 45) Для удлинения соединительного кабеля LON.	7143496 27,-		№ заказа евро
Соединительный штекер LON (RJ 45) Для подключения к кабелю заказчика при прокладке на расстоянии свыше 14 м. 2 шт.	7199251 56,-		№ заказа евро
Штепсельная розетка LON (RJ 45) Для прокладки кабеля заказчика (CAT 6) под штукатуркой или в кабельном канале на расстоянии свыше 14 м (соединение розетки LON с контроллером с помощью кабеля LON). 2 шт.	7171784 66,-		№ заказа евро
Оконечное сопротивление (2 шт.) Для оконечной нагрузки системной шины на свободных концах должно быть установлено по одному оконечному сопротивлению			

► Информацию о коммуникационной технике см. в регистре 18 и в инструкции по проектированию коммуникационных систем.

Система удаления продуктов сгорания

для Vitocrossal 200, мощность 29 - 311 кВт
из пластика (полипропилен)



Система удаления продуктов сгорания
для режима эксплуатации с забором воздуха для горения из помещения установки

MG W

Для прохода через шахты дымохода или каналы с продольной вентиляцией, удовлетворяющие следующим требованиям:

■ Огнестойкость 90 минут (F90/L90).

Для режима эксплуатации с забором воздуха для горения из помещения установки необходима труба дымохода для соединения конденсационного котла и шахты, а также для прохода через шахту (вид В₂₃).

Для подключения к водогрейному котлу необходимо дополнительно заказать присоединительный элемент котла.

22.1

Модульный размер	125	150	200	Ø мм
<p>1 Присоединительный элемент котла Ø 150 мм на Ø 150 мм</p> <p>Присоединительный элемент котла Ø 200 мм на Ø 200 мм</p> <p>2 Переходный элемент Ø 150 мм на Ø 125 мм</p> <p>Переходный элемент Ø 200 мм на Ø 150 мм или</p> <p>Переходный элемент Ø 150 мм на Ø 200 мм</p> <p>3 Базовый комплект шахты дымохода (полипропилен, жесткая конструкция) ■ Опорное колено ■ Опорная шина ■ Крышка шахты ■ Распорка (3 шт.)</p> <p>Распорка (3 шт.)</p> <p>3 Труба Длина 2 м (2 шт. по 2 м = 4 м)</p> <p>Труба Длина 2 м</p> <p>Труба Длина 1 м</p> <p>Труба Длина 0,5 м</p> <p>4 Ревизионный элемент, прямой</p> <p>5 Колено 87°</p> <p>Колено 45° (2 шт.)</p> <p>6 Вентиляционная диафрагма</p> <p>Колено 30° (2 шт.)</p> <p>Колено 15° (2 шт.)</p> <p>7 Ревизионное колено, 87°</p>	-	7194891 66,-	-	№ заказа евро
	-	-	7196047 217,-	№ заказа евро
	7516987 99,-	-	-	№ заказа евро
	-	7173365 194,-	-	№ заказа евро
	-	7151838 213,-	-	№ заказа евро
	7180236 570,-	7180237 637,-	7180258 940,-	№ заказа евро
	7167172 47,-	7167173 47,-	7339810 143,-	№ заказа евро
	7516574 260,-	7516575 358,-	-	№ заказа евро
	7516577 140,-	7516578 179,-	7339803 272,-	№ заказа евро
	7516580 85,-	7516581 111,-	7339802 182,-	№ заказа евро
7516583 56,-	7516584 75,-	7339801 141,-	№ заказа евро	
7516589 160,-	7516590 285,-	7339808 314,-	№ заказа евро	
7516592 60,-	7516593 87,-	7339807 315,-	№ заказа евро	
7516595 111,-	7516596 155,-	7339806 493,-	№ заказа евро	
7516598 141,-	7516599 182,-	7339811 216,-	№ заказа евро	
7516611 105,-	7516612 140,-	7339805 476,-	№ заказа евро	
7516614 105,-	7516615 140,-	7339804 476,-	№ заказа евро	
7149966 213,-	7149967 267,-	7339809 450,-	№ заказа евро	

- A Вентиляция шахты
- B Уходящие газы
- C Ревизионное отверстие
- D Приточный воздух/отверстие приточного воздуха

Система удаления продуктов сгорания

для Vitocrossal 200, мощность 29 - 311 кВт
из пластика (полипропилен)

Система удаления продуктов сгорания
для режима эксплуатации с забором воздуха для горения из помещения установки

Указание!

К дымовым трубам, используемым для подачи воздуха/отвода продуктов сгорания, или к влагостойким дымовым трубам подключение котлов допускается в том случае, если изготовителем дымовой трубы предоставлен сертификат соответствия при указанных параметрах уходящих газов с учетом местных особенностей (например, температура обратной магистрали отопительного контура, исполнение соединительного элемента и т.п.).

Использование труб дымоходов, указанных в прайс-листе регистра 8, **не** допускается.
Для режима работы с забором воздуха для горения **извне** при параллельной прокладке труб отвода уходящих газов и приточного воздуха для линии приточного воздуха используются те же элементы, что и для линии уходящих газов.

Макс. общая длина дымохода до присоединительного элемента котла

Vitocrossal 200							
Номинальная тепловая мощность	87	115	142	186	246	311	кВт
Макс. общая длина							
■ Модульный размер 125	30	20	10	—	—	—	м
■ Модульный размер 150	—	30	30	30	10	—	м
■ Модульный размер 200	—	—	—	—	30	30	м

Учтены: Длина соединительного элемента 2 м, 3 колена 87° (включая опорное колено) и Ø соединительного элемента равен модульному размеру дымохода.

22.1

Система удаления продуктов сгорания

для Vitocrossal 200, мощность 29 - 311 кВт
из пластика (полипропилен)

Система удаления продуктов сгорания

для режима эксплуатации с забором воздуха для горения из помещения установки

MG W

Для вертикального прохода через крышу при установке водогрейного котла в чердачном помещении.

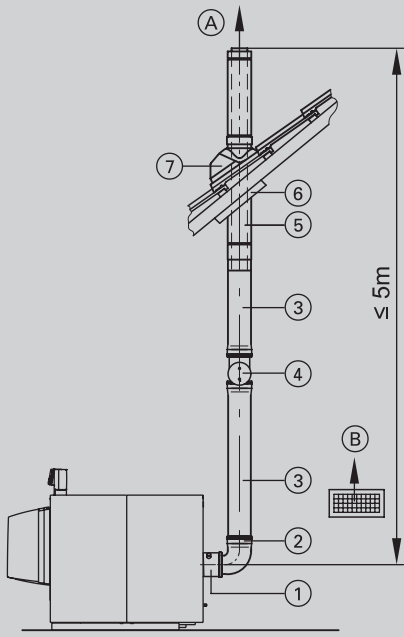
Модульный размер	150	200	Ø мм
	① Присоединительный элемент котла Ø 150 мм на Ø 150 мм 7194891 66,—	—	№ заказа евро
	Присоединительный элемент котла Ø 200 мм на Ø 200 мм —	7196047 217,—	№ заказа евро
	Переходник Ø 200 мм на Ø 150 мм —	7173365 194,—	№ заказа евро
② Колено 87° 7516593 87,—	7339807 315,—	№ заказа евро	
Колено 45° (2 шт.) 7516596 155,—	7339806 493,—	№ заказа евро	
③ Труба Длина 1 м 7516581 111,—	7339802 182,—	№ заказа евро	
Труба Длина 0,5 м 7516584 75,—	7339801 141,—	№ заказа евро	
④ Ревизионный элемент, прямой 7516590 285,—	7339808 314,—	№ заказа евро	
⑤ Проход через кровлю Цвет черный, с крепежным хомутом. 7438624 433,—	7438625 631,—	№ заказа евро	
⑥ Универсальные защитные диафрагмы Цвет черный. 7439111 73,—	7439112 73,—	№ заказа евро	
⑦ Универсальная голландская черепица Для черепичных, плоскочерепичных, шиферных и прочих кровель. Цвет черный . 7452501 127,—	7452503 235,—	№ заказа евро	
Универсальная голландская черепица Для черепичных, плоскочерепичных, шиферных и прочих кровель. цвет черепично-красный . 7452502 127,—	—	№ заказа евро	
или Манжета плоской крыши 7426529 99,—	7439109 241,—	№ заказа евро	
Ветрозащитный элемент для приточного воздуха 7373402 41,—	—	№ заказа евро	
Дождевой колпак 7435859 88,—	—	№ заказа евро	

A уходящие газы

B приточный воздух/отверстие приточного воздуха

22.1

Указание!

К дымовым трубам, используемым для подачи воздуха/отвода продуктов сгорания, или к влагостойким дымовым трубам подключение котлов допускается в том случае, если изготовителем дымовой трубы предоставлен сертификат соответствия при указанных параметрах уходящих газов с учетом местных особенностей (например, температура обратной магистрали отопительного контура, исполнение соединительного элемента и т.п.).

Использование труб дымоходов, указанных в прайс-листе регистра 8, не допускается.

Для режима работы с забором воздуха для горения **извне** при параллельной прокладке труб отвода уходящих газов и приточного воздуха для линии приточного воздуха используются те же элементы, что и для линии уходящих газов.

Система удаления продуктов сгорания

для Vitocrossal 200, мощность 29 - 311 кВт
из пластика (полипропилен)

Система подачи воздуха для режима эксплуатации с забором воздуха для горения извне и параллельной подачи приточного воздуха и отвода уходящих газов Модульный размер Ø 150 мм и 200 мм				
Системные трубопроводы		150	200	
			MG W	
22.1	Труба Длина 2 м (2 шт. по 2 м = 4 м)	7516575 358,-	- -	№ заказа евро
	Труба Длина 2 м	7516578 179,-	7339803 272,-	№ заказа евро
	Труба Длина 1 м	7516581 111,-	7339802 182,-	№ заказа евро
	Труба Длина 0,5 м	7516584 75,-	7339801 141,-	№ заказа евро
	Колено 87°	7516593 87,-	7339807 315,-	№ заказа евро
	Колено 45° (2 шт.)	7516596 155,-	7339806 493,-	№ заказа евро
	Колено 30° (2 шт.)	7516612 140,-	7339805 476,-	№ заказа евро
	Колено 15° (2 шт.)	7516615 140,-	7339804 476,-	№ заказа евро
	Ревизионный элемент, прямой	7516590 285,-	7339808 314,-	№ заказа евро
	Крепежный хомут с уплотнительной лентой (1 шт.)	7338257 28,-	- -	№ заказа евро
	Вентиляционная диафрагма	7516599 182,-	7339811 216,-	№ заказа евро

VITOCROSSAL 200

Газовый конденсационный котел
400 - 620 кВт



22.1

Vitocrossal 200

Тип CM2

Конденсационный котел для работы на природном и сжиженном газе

С цилиндрической горелкой MatriX для режима работы с забором воздуха для горения извне или из помещения установки

Макс. допустимая рабочая температура 95 °C
Макс. допустимая температура срабатывания защитного ограничителя температуры 110 °C

Допустимое рабочее давление 6 бар (0,6 МПа)

- Нормативный КПД: до 98 % (H_s)/109 % (H_i).
- Высокая эксплуатационная надежность и длительный срок службы достигаются благодаря использованию коррозионно-стойких теплообменных поверхностей Inox-Crossal из специальной нержавеющей стали.
- Теплообменные поверхности Inox-Crossal обеспечивают высокоэффективную теплопередачу и высокую скорость процесса конденсации.
- Гладкие самоочищающиеся теплообменные поверхности из нержавеющей стали.
- Минимальный уровень выбросов вредных веществ при сжигании благодаря низкой теплоснапряженности камеры сгорания и проходной конструкции камеры сгорания.
- Цилиндрическая горелка MatriX обеспечивает особо малошумный и экологичный режим работы в диапазоне модуляции от 20 до 100 %.
- Режим эксплуатации по выбору с отбором воздуха для горения извне или из помещения установки.
- Гидравлические подключения монтируются сверху.
- Простой в эксплуатации контроллер Vitotronic с индикацией текста и графики

VITOCROSSAL 200

Однокотловая установка

22.1

Отопительная установка

- Однокотловая установка для работы с постоянной температурой котловой воды

- Однокотловая установка для режима эксплуатации с переменной температурой теплоносителя
- Однокотловая установка и 1 или 2 отопительных контура со смесителем

Контроллер

Vitotronic 100
Тип CC1E, для режима с постоянной температурой подачи

- Контроллер котлового контура
- Регулирование температуры емкостного водонагревателя
- с коппитом энергии

При использовании однокотловых установок необходимо отдельно заказать датчик температуры емкостного водонагревателя:
Погружной датчик температуры (NTC 10 кОм)
 № заказа 7544848 90,- евро MG W

Vitotronic 200
Тип CO1E, для режима погодозависимой теплогенерации

Для управления макс. двумя отопительными контурами со смесителем.

- Контроллер погодозависимого управления котловым и отопительными контурами
- Таймер для суточной и недельной программы работы
- Для двухступенчатой или модулируемой горелки
- Раздельная настройка временных программ, кривых отопления, заданных значений температуры и режимов работы
- Регулировка температуры воды по датчику температуры емкостного водонагревателя
- Интегрированная система диагностики, коппит энергии и другие функции
- Возможность обмена данными через шину LON

Для отопительных контуров со смесителем необходим модуль расширения для 2-го и 3-го отопительного контура (электронная плата для установки в контроллер)
Модуль расширения для 2-го и 3-го отопительного контура
 № заказа 7164403 479,- евро MG W
 Для каждого **отопительного контура со смесителем** требуется модуль расширения.
Комплект привода смесителя
 № заказа 7441998 374,- евро MG W
 Для информационного обмена необходим телекоммуникационный модуль LON
Телекоммуникационный модуль LON с соединительным кабелем
 № заказа Z003394 307,- евро MG W

- Комплект поставки:
- Котловой блок с теплоизоляцией
 - Контроллер котлового контура
 - Цилиндрическая горелка MatriX
 - Патрубок для подключения предохранительных устройств

- Указание!**
- Макс. температура срабатывания защитного ограничителя температуры составляет 110 °C.
 - Допустимая максимальная температура подачи примерно на 15 К (кельвинов) ниже температуры срабатывания защитного ограничителя температуры.
 - Условия эксплуатации приведены в техническом паспорте.
 - Указания по проектированию гидравлической обвязки см. в инструкции по проектированию.

VITOCROSSAL 200

Однокотловая установка

Варианты горелок Топливо Тип забора воздуха	Номинальная тепловая мощность (кВт) при температуре теплоносителя 50/30 °C или 80/60 °C			MG W
	400 370	500 460	620 575	
Цилиндрическая горелка MatriX Природный газ E (H) Сжиженный газ P с забором воздуха для горения из помещения установки	CM20494 24.840,-	CM20495 27.547,-	CM20496 32.534,-	№ заказа евро
Цилиндрическая горелка MatriX Природный газ E (H) Сжиженный газ P с забором воздуха для горения из помещения установки	CM20497 25.674,-	CM20498 28.381,-	CM20499 33.368,-	№ заказа евро

22.1

Технические данные				
Длина	2230	2385	2525	мм
Ширина	1245	1245	1295	мм
Высота	1480	1510	1580	мм
Масса	597	687	758	кг
Патрубок уходящих газов	250	250	250	Ø мм
Напор (Па)	110	110	120	Па
Напор (мбар)	1,1	1,1	1,2	мбар

Указание!

Под напором понимается остаточный напор на патрубке подключения дымохода.

Динамическое давление газа горелки составляет 20 мбар.

В режиме эксплуатации с отбором воздуха для горения извне остаточный напор на патрубке подключения дымохода снижается на величину сопротивления в приточном воздуховоде.

5695834

VITOCROSSAL 200

Многокотловая установка

22.1

Отопительная установка

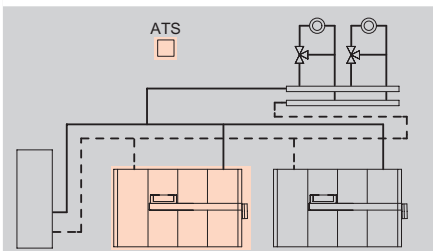

■ Макс. 8 водогрейных котлов

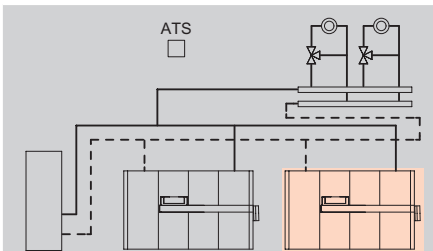

■ Макс. 8 водогрейных котлов

■ Комплект поставки:

- Котловой блок с теплоизоляцией
- Контроллер котлового контура
- Цилиндрическая горелка MatriX
- Патрубок для подключения предохранительных устройств

Контроллер

Vitotronic 300
Тип CM1E, для режима погодозависимой теплогенерации

Vitocrossal 200 с базовым оснащением для многокотловых установок

Интегрированная функция управления каскадом до 8 котлов управление максимум 2-мя отопительными контурами со смесителем



- Раздельная настройка временных программ, кривых отопления, заданных значений температуры и режимов работы
- Регулировка температуры воды по датчику температуры емкостного водонагревателя
- Возможность информационного обмена через шину LON (телекоммуникационный модуль LON встроен в Vitotronic 300)
- Интегрированная система диагностики, кокпит энергии и другие функции

Для окончательной нагрузки системной шины системы необходимо одновременно заказать окончательное сопротивление:

Оконечное сопротивление (2 шт.)
№ заказа 7143497 **9,10 MG W**

Vitotronic 100
Тип CC1E, для режима погодозависимой теплогенерации

В сочетании с Vitotronic 300 многокотловой установкой

- Для второго и последующих котлов многокотловой установки
- Цифровой контроллер котлового контура
- Для двухступенчатой или модулируемой горелки
- Возможность информационного обмена через шину LON
- с кокпитом энергии



Телекоммуникационный модуль LON следует заказывать вместе с водогрейным котлом.

Телекоммуникационный модуль LON с соединительным кабелем

№ заказа Z003394 **307,- евро MG W**

Указание!

- Макс. температура срабатывания защитного ограничителя температуры составляет 110 °С.
- Допустимая максимальная температура подачи примерно на 15 К (кельвинов) ниже температуры срабатывания защитного ограничителя температуры.
- Условия эксплуатации приведены в техническом паспорте.
- Указания по проектированию гидравлической обвязки см. в инструкции по проектированию.

VITOCROSSAL 200

Многокотловая установка

Варианты горелок Топливо Тип забора воздуха	Номинальная тепловая мощность (кВт) при температуре теплоносителя 50/30 °C или 80/60 °C			№ заказа евро
	400 370	500 460	620 575	
Цилиндрическая горелка MatriX Природный газ E (H) Сжиженный газ P с забором воздуха для горения из помещения установки	CM20500 27.789,-	CM20501 30.496,-	CM20502 35.483,-	№ заказа евро
Цилиндрическая горелка MatriX Природный газ E (H) Сжиженный газ P с забором воздуха для горения из помещения установки	CM20494 24.840,-	CM20495 27.547,-	CM20496 32.534,-	№ заказа евро

22.1

Технические данные				
Длина	2230	2385	2525	мм
Ширина	1245	1245	1295	мм
Высота	1480	1510	1580	мм
Масса	597	687	758	кг
Патрубок уходящих газов	250	250	250	Ø мм
Напор (Па)	110	110	120	Па
Напор (мбар)	1,1	1,1	1,2	мбар

Указание!

Под напором понимается остаточный напор на патрубке подключения дымохода.

Динамическое давление газа горелки составляет 20 мбар.

В режиме эксплуатации с отбором воздуха для горения извне остаточный напор на патрубке подключения дымохода снижается на величину сопротивления в приточном воздуховоде.

5695834

VITOCROSSAL 200

Принадлежности для водогрейного котла

22.1

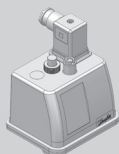
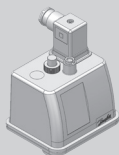
Принадлежности					
Горелка					
Номинальная тепловая мощность (кВт) при температуре теплоносителя 50/30 °С		400	500	620	MG W
Комплект принадлежностей для забора воздуха извне CM2 400 - 600 кВт с отбором воздуха для горения извне:		7508431 365,-			№ заказа евро
Водогрейный котел					
Номинальная тепловая мощность водогрейного котла (кВт)		400	500	620	MG W
Звукопоглощающие регулируемые опоры (4 шт.)		7205721 54,-			№ заказа евро
Звукопоглощающие подкладки котла (1 комплект)		7196314 338,-	7196315 381,-		№ заказа евро
Ограничитель минимального давления, 0 - 6 бар Необходим для каждого водогрейного котла в качестве замены устройства контроля заполненности котлового блока водой.				7438030 321,-	№ заказа евро
Ограничитель максимального давления, 0 - 6 бар Необходим для каждого водогрейного котла. В установках без сепаратора паровой/жидкой фазы для каждого водогрейного котла дополнительно необходим второй ограничитель максимального давления.				7438025 455,-	№ заказа евро
Арматурный стержень с манометром Для монтажа одного ограничителя максимального давления и одного ограничителя минимального давления (2 свободных патрубка). Для установок с сепаратором паровой/жидкой фазы.				7188380 318,-	№ заказа евро
Арматурный стержень с манометром Для монтажа двух ограничителей максимального давления и одного ограничителя минимального давления (3 свободных патрубка). Для установок без сепаратора паровой/жидкой фазы. Сепаратор паровой/жидкой фазы не требуется, если дополнительно встраиваются защитный ограничитель температуры и защитный ограничитель давления (ограничитель максимального давления).				7425839 340,-	№ заказа евро

Указание!

Vitocrossal 200 уже оснащен вторым электронным защитным ограничителем температуры. Поэтому для установок без сепаратора паровой/жидкой фазы дополнительного защитного ограничителя температуры не требуется.

Установки нейтрализации конденсата					
Номинальная тепловая мощность водогрейного котла (кВт)		400	500	620	MG W
Устройство нейтрализации конденсата ■ Для конденсационных котлов мощностью 50 - 500 кВт ■ Гранулированный наполнитель (8 кг)		7441823 311,-		-	№ заказа евро
Устройство нейтрализации конденсата ■ Для конденсационных котлов мощностью 500 - 1500 кВт ■ Гранулированный наполнитель (25 кг)		-		7437829 879,-	№ заказа евро
Реле сигнализации переполнения				7453157 262,-	№ заказа евро
Блок задержки аварийного отключения (с возможностью настройки)				7514684 594,-	№ заказа евро

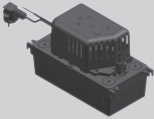
Принадлежности				
Установки нейтрализации конденсата				
Номинальная тепловая мощность водогрейного котла (кВт)	400	500	620	MG W
Устройство подъема конденсата SI1800 Автоматическая установка для подъема конденсата с макс. высотой подъема 5 м вод. столба  <ul style="list-style-type: none"> ■ Центробежный насос 230 В / 70 Вт ■ Сборный резервуар объемом 2 л ■ Напорный шланг 5 м ■ Обратный клапан ■ Аварийный контакт: переключающий контакт (без потенциала) 250 В/4 А (омическая нагрузка). 	ZK02486 214,-			№ заказа евро
Прочее				
Номинальная тепловая мощность водогрейного котла (кВт)	400	500	620	
Коробка для сервисной документации <ul style="list-style-type: none"> ■ Коробка для хранения папки сервисной документации ■ Для крепления на теплогенераторе или на стене ■ Цвет серебристый 	7334502 9,60			№ заказа евро MG N
Вспомогательный контактор Контактор в компактном корпусе <ul style="list-style-type: none"> ■ 4 размыкающих и 4 замыкающих контакта ■ Клеммные колодки для кабеля заземления Номинальный ток: AC1 16 А, AC3 9 А. Напряжение катушки: 230 В/50 Гц	7814681 167,-			№ заказа евро MG W
Смеситель				
Номинальная тепловая мощность водогрейного котла (кВт)	400	500	620	
Смесители отопительных контуров и специальные смесители для систем внутрипольного отопления ► Информацию об исполнениях, № заказа и ценах см. в регистре 18.5.				
Водогрейный котел				
Ном. тепловая мощность (кВт)	400	500	620	MG W
Мембранный предохранительный клапан Давление срабатывания 3 бар	G 1½ G 2 7501952 355,-			Подключение Отвод № заказа евро
Мембранный предохранительный клапан Давление срабатывания 4 бар	G 1½ G 2 7437805 379,-			Соединение Отвод № заказа евро
Мембранный предохранительный клапан Давление срабатывания 6 бар	G 1½ G 2 7437803 379,-			Соединение Отвод № заказа евро

22.1

VITOCROSSAL 200

Принадлежности для водогрейного котла

22.1

<p>Принадлежности</p>		
<p>Водогрейный котел</p>		<p>MG W</p>
<p>Комплект гидравлической обвязки для двухкотловой установки Для двухкотловых установок мощностью 800, 1000 и 1240 кВт. Номинальный диаметр DN 100/120</p> <ul style="list-style-type: none"> ■ Коллекторы подающей и обратной магистралей (1). ■ Дроссельные заслонки с электроприводом, с кабелем и штекером (2 шт.) (2). ■ Контрфланцы с уплотнениями (3). 	<p>ZK01959 3.922,-</p>	<p>№ заказа евро</p>
<p>Удаление продуктов сгорания</p>		<p>MG W</p>
<p>Для двухкотловых установок мощностью 800 кВт. Коллектор продуктов сгорания для двухкотловой установки, из нержавеющей стали Номинальный диаметр DN 250/300</p> <ul style="list-style-type: none"> ■ Присоединительное колено котла (1) с ревизионным отверстием. ■ Герметично закрывающаяся заслонка дымохода (2) с электроприводом. ■ Коллектор уходящих газов с конденсатоотводчиком (3). ■ Компенсационный удлиняющий элемент (4). ■ Крышка ревизионного отверстия (5). ■ Удлиняющий элемент (6). 	<p>ZK00765 5.416,-</p>	<p>№ заказа евро</p>
<p>Для двухкотловых установок мощностью 1000 кВт. Коллектор продуктов сгорания для двухкотловой установки, из нержавеющей стали Номинальный диаметр DN 250/350</p> <ul style="list-style-type: none"> ■ Присоединительное колено котла (1) с ревизионным отверстием. ■ Герметично закрывающаяся заслонка дымохода (2) с электроприводом. ■ Коллектор уходящих газов с конденсатоотводчиком (3). ■ Компенсационный удлиняющий элемент (4). ■ Крышка ревизионного отверстия (5). ■ Удлиняющий элемент (6). 	<p>ZK00766 5.620,-</p>	<p>№ заказа евро</p>

VITOCROSSAL 200

Принадлежности для водогрейного котла

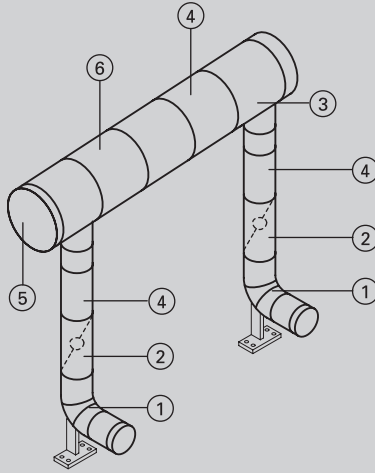
Принадлежности		
<p>Трубы системы</p> <p>Для двухкотловых установок мощностью 1240 кВт. Коллектор продуктов сгорания для двухкотловой установки, из нержавеющей стали Номинальный диаметр DN 250/400</p> <ul style="list-style-type: none"> ■ Присоединительное колено котла ① с ревизионным отверстием. ■ Герметично закрывающаяся заслонка дымохода ② с электроприводом. ■ Коллектор уходящих газов с конденсатоотводчиком ③. ■ Компенсационный удлиняющий элемент ④. ■ Крышка ревизионного отверстия ⑤. ■ Удлиняющий элемент ⑥. 	<p>ZK00767 5.792,-</p>	<p>MG W № заказа евро</p>
<p>Заслонка уходящих газов</p> <ul style="list-style-type: none"> ■ Герметично закрывающаяся заслонка дымохода с электроприводом, DN 250 ■ С возвратной пружиной ■ С соединительным кабелем для контроллеров Vitotronic 	<p>ZK02500 1.252,-</p>	<p>№ заказа евро</p>

22.1

Указание для каскадного дымохода

- При использовании коллектора уходящих газов, обустройстваемого заказчиком, **необходимо** одновременно заказать заслонку дымохода, № для заказа ZK02500.
- В коллекторах уходящих газов Viessmann, используемых для двухкотловых установок, заслонка дымохода входит в комплект поставки.



5695834

VITOCROSSAL 200

Принадлежности контроллеров (однокотловые установки)

22.1

Принадлежности	Варианты контроллеров		
Устройства дистанционного управления			MG W
<p>Vitotrol 200A (абонент шины KM-BUS) Настройка для одного отопительного контура:</p> <ul style="list-style-type: none"> ■ Заданное значение температуры помещения и режим работы ■ Режим вечеринки и экономный режим ■ Дисплей для индикации значений наружной температуры и температуры помещения, а также режимов работы ■ Датчик температуры помещения для управления по температуре помещения (только для одного отопительного контура со смесителем) <p>Если Vitotrol 200A используется для управления по температуре помещения, то устройство должно быть размещено в основном жилом помещении (типовом жилом помещении).</p>	-	Z008341 148,-	№ заказа евро
<p>Vitotrol 300A (абонент шины KM-BUS) Настройки для одного, двух или трех отопительных контуров:</p> <ul style="list-style-type: none"> ■ Заданное значение температуры помещения и пониженное заданное значение температуры помещения, температура воды в контуре ГВС, режимы работы и программа отпуска, а также режим вечеринки и экономный режим. ■ Временная программа для отопительных контуров, емкостного водонагревателя и циркуляционного насоса ГВС. ■ Дисплей с подсветкой для индикации значений наружной температуры, температуры помещения, режимов работы и текстовых сообщений. ■ Датчик температуры помещения для управления по температуре помещения (только для одного отопительного контура со смесителем) <p>Если Vitotrol 300A используется для управления по температуре помещения, то устройство должно быть размещено в основном жилом помещении (типовом жилом помещении).</p> <p>Необходимо заказать датчик температуры помещения, № заказа 7438537, если Vitotrol 300A не может быть размещен в подходящем месте для измерения температуры помещения.</p>	-	Z008342 278,-	№ заказа евро
Датчики			MG W
<p>Датчик температуры помещения (NTC 10 кОм, в дополнение к Vitotrol 300A) Используется, если не удастся установить Vitotrol 300A в подходящем месте для измерения температуры помещения.</p>	-	7438537 81,-	№ заказа евро
<p>Накладной датчик температуры (NTC 10 кОм)</p> <ul style="list-style-type: none"> ■ Для измерения температуры на поверхности трубы. ■ С соединительным кабелем (длина 5,8 м) и штекером. 	7426463	77,-	№ заказа евро
<p>Погружной датчик температуры (NTC 10 кОм)</p> <ul style="list-style-type: none"> ■ Для измерения температуры в погружной гильзе. ■ С соединительным кабелем (длина 5,8 м) и штекером. 	7544848	90,-	№ заказа евро
<p>Погружная гильза Длина G½ x 100 мм, с зажимной скобой.</p>	7816035	28,-	№ заказа евро
<p>Погружная гильза Длина G½ x 150 мм, с зажимной скобой.</p>	7817326	28,-	№ заказа евро

Принадлежности	Варианты контроллеров			
	Vitotronic 100 тип CC1E			Vitotronic 200 тип CO1E
Датчики				MG W
Погружная гильза из нержавеющей стали R ½, длина 200 мм. Входит в комплект поставки емкостных водонагревателей Viessmann.	7819693			№ заказа евро
Датчик температуры уходящих газов (NTC 20 кОм)  ■ Для индикации и контроля предельных значений. ■ С соединительным кабелем (длина 3,5 м) и штекером.	7452531			№ заказа евро
Модуль расширения для контроллера отопительного контура				MG W
Модуль расширения для 2-го и 3-го отопительного контура Электронная плата для установки в Vitotronic Для управления двумя отопительными контурами со смесителем. ■ С подключениями для электроприводов смесителей, датчиков температуры подачи (NTC 10 кОм) и насосов отопительного контура. ■ Штекер электропривода смесителя и насоса для каждого отопительного контура.	–	7164403		№ заказа евро
		479,–		
Комплектующие управления отопительным контуром				MG W
Комплект привода смесителя  Для одного отопительного контура со смесителем. ■ Электропривод смесителя с соединительным кабелем (длина 4,0 м) для смесителей Viessmann DN 20 - 50, R ½ - 1¼ (кроме фланцевых смесителей) и штекером. ■ Датчик температуры подающей магистрали в виде накладного датчика (NTC 10 кОм), с соединительным кабелем (длина 5,8 м) и штекером. ■ Штекер для насоса отопительного контура.	–	7441998		№ заказа евро
		374,–		
Электропривод смесителя для фланцевого смесителя Кабельные соединения с контроллером обеспечивает заказчик. Для смесителей Viessmann DN 40 - 100. ► См. регистр 18.				
Погружной терморегулятор Термостатный ограничитель максимальной температуры для системы внутрипольного отопления. ■ С соединительным кабелем (длина 4,2 м) и штекером. ■ С погружной гильзой R ½ x 200 мм из нержавеющей стали.	–	7151728		№ заказа евро
		202,–		
Накладной терморегулятор Термостатный ограничитель максимальной температуры для системы внутрипольного отопления. С соединительным кабелем (длина 4,2 м) и штекером.	–	7151729		№ заказа евро
		159,–		

► Информацию о управлении дополнительными отопительными контурами и соединениях Vitotronic водогрейного котла с контроллером отопительного контура см. в регистре 18.

VITOCROSSAL 200

Принадлежности контроллеров (однокотловые установки)

22.1

Принадлежности	Варианты контроллеров			
	Vitotronic 100 тип CC1E		Vitotronic 200 тип CO1E	
Прочее			MG W	
Адаптер для внешних предохранительных устройств (абонент шины KM-BUS) Для подключения 4 дополнительных предохранительных устройств (например, устройство контроля заполненности котлового блока водой, ограничители минимального и максимального давления) (Возможны макс. 2 адаптера для 7 предохранительных устройств.)	7164404 287,-		№ заказа евро	
Вспомогательный контактор Контактор в компактном корпусе. С 4 размыкающими и 4 замыкающими контактами. С клеммной колодкой для кабеля заземления. Номинальный ток: AC1 16 А, AC3 9 А. Напряжение: 230 В/50 Гц.	7814681 167,-		№ заказа евро	
Расширение функциональных возможностей			MG W	
Модуль расширения EA1 Модуль расширения функциональных возможностей в корпусе для настенного монтажа. С помощью входов и выходов обеспечивается реализация до 5 функций: 1 аналоговый вход (0 - 10 В) <ul style="list-style-type: none"> ■ Установка заданного значения температуры котловой воды 3 цифровых входа <ul style="list-style-type: none"> ■ Внешнее переключение режима работы для отопительных контуров 1 - 3 при использовании контроллера для погодозависимой теплогенерации. ■ Внешняя блокировка с общим сигналом неисправности ■ Внешние сигналы неисправности ■ Кратковременная работа циркуляционного насоса ГВС при использовании контроллера для погодозависимой теплогенерации. 1 релейный выход (беспотенциальное реле с переключающим контактом) <ul style="list-style-type: none"> ■ Управление магистральным насосом на тепловой пункт ■ Сигналирование пониженного режима для одного отопительного контура. 		7452091 205,-		№ заказа евро

VITOCROSSAL 200

Принадлежности контроллеров (однокотловые установки)

Принадлежности	Варианты контроллеров		
	<div style="display: flex; justify-content: space-around;"> <div style="transform: rotate(-45deg); white-space: nowrap;">Vitotronic 100 тип CC1E</div> <div style="transform: rotate(-45deg); white-space: nowrap;">Vitotronic 200 тип CO1E</div> </div>		
Коммуникационная техника			
<p>Vitocom 100, тип LAN1, с телекоммуникационным модулем Для дистанционного управления отопительными установками через Интернет IP-сети (LAN) с использованием DSL-маршрутизатора. Компактное устройство для настенного монтажа.</p>  <ul style="list-style-type: none"> ■ Для управления установкой с помощью Vitotrol App через сервер Vitodata. Для настройки режимов работы, заданных значений и временных программ для макс. 3 отопительных контуров одной отопительной установки. ■ Для управления установкой с помощью Vitodata 100 для настройки режимов работы, заданных значений и временных программ во всех отопительных контурах одной отопительной установки. Комплект поставки: <ul style="list-style-type: none"> ■ Vitocom 100, тип LAN1, с разъемом LAN. ■ Телекоммуникационный модуль ■ Соединительные кабели для LAN и телекоммуникационного модуля. 	-	Z011224 334,-	MG Y № заказа евро

22.1

VITOCROSSAL 200

Принадлежности контроллеров (однокотловые установки)

22.1

Принадлежности	Варианты контроллеров		
	Vitoltronic 100 тип CC1E	Vitoltronic 200 тип CO1E	
Коммуникационная техника			МС W
Соединительный кабель LON для обмена данными между контроллерами  <ul style="list-style-type: none"> ■ длина 7,0 м (возможность удлинения с использованием еще одного кабеля). ■ Со штекерами RJ 45. 	7143495 43,—		№ заказа евро
Муфта LON (RJ 45) Для удлинения соединительного кабеля LON.	7143496 27,—		№ заказа евро
Соединительный штекер LON (RJ 45) Для подключения к кабелю заказчика при прокладке на расстоянии свыше 14 м. 2 шт.	7199251 56,—		№ заказа евро
Штепсельная розетка LON (RJ 45) Для прокладки кабеля заказчика (CAT 6) под штукатуркой или в кабельном канале на расстоянии свыше 14 м (соединение розетки LON с контроллером с помощью кабеля LON). 2 шт.	7171784 66,—		№ заказа евро
Оконечное сопротивление Для окончной нагрузки системной шины на свободных концах должно быть установлено по одному оконечному сопротивлению. 2 шт.	7143497 9,10		№ заказа евро
Телекоммуникационный модуль LON Электронная плата для установки в контроллер для обмена данными в LON.	7172173 264,—		№ заказа евро

► Информацию о коммуникационной технике см. в регистре 18 и в инструкции по проектированию коммуникационных систем.



Принадлежности	Варианты контроллеров		
	Vitotronic 100 тип CC1E		Vitotronic 300 тип CM1E
Устройства дистанционного управления	MG W		
<p>Vitotrol 200A (абонент шины KM-BUS) Настройка для одного отопительного контура:</p> <ul style="list-style-type: none"> ■ Заданное значение температуры помещения и режим работы ■ Режим вечеринки и экономный режим ■ Дисплей для индикации значений наружной температуры и температуры помещения, а также режимов работы ■ Датчик температуры помещения для управления по температуре помещения (только для одного отопительного контура со смесителем) <p>Если Vitotrol 200A используется для управления по температуре помещения, то устройство должно быть размещено в основном жилом помещении (типовом жилом помещении).</p>	-	Z008341 148,-	№ заказа евро
<p>Vitotrol 300A (абонент шины KM-BUS) Настройки для одного, двух или трех отопительных контуров:</p> <ul style="list-style-type: none"> ■ Заданное значение температуры помещения и пониженное заданное значение температуры помещения, температура воды в контуре ГВС, режимы работы и программа отпуска, а также режим вечеринки и экономный режим. ■ Временная программа для отопительных контуров, емкостного водонагревателя и циркуляционного насоса ГВС. ■ Дисплей с подсветкой для индикации значений наружной температуры, температуры помещения, режимов работы и текстовых сообщений. ■ Датчик температуры помещения для управления по температуре помещения (только для одного отопительного контура со смесителем) <p>Если Vitotrol 300A используется для управления по температуре помещения, то устройство должно быть размещено в основном жилом помещении (типовом жилом помещении). Необходимо заказать датчик температуры помещения, № заказа 7438537, если Vitotrol 300A не может быть размещен в подходящем месте для измерения температуры помещения.</p>	-	Z008342 278,-	№ заказа евро
Датчики	MG W		
<p>Датчик температуры помещения (NTC 10 кОм, в дополнение к Vitotrol 300A) Используется, если не удается установить Vitotrol 300A в подходящем месте для измерения температуры помещения.</p>	-	7438537 81,-	№ заказа евро
<p>Накладной датчик температуры (NTC 10 кОм) ■ Для измерения температуры теплоносителя. ■ С соединительным кабелем (длина 5,8 м) и штекером.</p>	7426463	77,-	№ заказа евро
<p>Погружной датчик температуры (NTC 10 кОм) ■ Для измерения температуры в погружной гильзе. ■ С соединительным кабелем (длина 5,8 м) и штекером.</p>	7544848	90,-	№ заказа евро
<p>Погружная гильза Длина G1/2 x 100 мм, с зажимной скобой.</p>	7816035	28,-	№ заказа евро
<p>Погружная гильза Длина G1/2 x 150 мм, с зажимной скобой.</p>	7817326	28,-	№ заказа евро

5695834

VITOCROSSAL 200

Принадлежности контроллеров (многокотловые установки)

22.1

Принадлежности	Варианты контроллеров			
				
Датчики				MG W
Датчик температуры уходящих газов (NTC 20 кОм)  ■ Для индикации и контроля предельных значений. ■ С соединительным кабелем (длина 3,5 м) и штекером.	7452531 156,—	—		№ заказа евро
Модуль расширения для контроллера отопительного контура				MG W
Модуль расширения для 2-го и 3-го отопительного контура Электронная плата для установки в Vitotronic Для управления двумя отопительными контурами со смесителем. ■ С подключениями для электроприводов смесителей, датчиков температуры подачи (NTC 10 кОм) и насосов отопительного контура. ■ Штекер электропривода смесителя и насоса для каждого отопительного контура.	—	комплект поставки		№ заказа евро
Комплектующие управления отопительным контуром				MG W
Комплект привода смесителя Для одного отопительного контура со смесителем. ■ Электропривод смесителя с соединительным кабелем (длина 4,0 м) для смесителей Viessmann DN 20 - 50, R ½ - 1¼ (кроме фланцевых смесителей) и штекером. ■ Датчик температуры подающей магистрали в виде накладного датчика (NTC 10 кОм), с соединительным кабелем (длина 5,8 м) и штекером. ■ Штекер для насоса отопительного контура. 	—	7441998 374,—		№ заказа евро
Электропривод смесителя для фланцевого смесителя Кабельные соединения с контроллером обеспечивает заказчик. Для смесителей Viessmann DN 40 - 100. ► См. регистр 18.				
Погружной терморегулятор Термостатный ограничитель максимальной температуры для системы внутриспольного отопления. ■ С соединительным кабелем (длина 4,2 м) и штекером. ■ С погружной гильзой R ½ x 200 мм из нержавеющей стали.	—	7151728 202,—		№ заказа евро
Накладной терморегулятор Термостатный ограничитель максимальной температуры для системы внутриспольного отопления. С соединительным кабелем (длина 4,2 м) и штекером.	—	7151729 159,—		№ заказа евро
Прочее				MG W
Адаптер для внешних предохранительных устройств (абонент шины KM-BUS) Для подключения 4 дополнительных предохранительных устройств (например, устройство контроля заполненности котлового блока водой, ограничители минимального и максимального давления) (Возможны макс. 2 адаптера для 7 предохранительных устройств.)	7164404 287,—	—		№ заказа евро

VITOCROSSAL 200

Принадлежности контроллеров (многокотловые установки)

Принадлежности	Варианты контроллеров		
	<div style="display: flex; justify-content: space-around;"> <div style="text-align: center;"> <p><i>Vitotronic 100</i> тип CC1E</p> </div> <div style="text-align: center;"> <p><i>Vitotronic 300</i> тип CM1E</p> </div> </div>		
Прочее	MG W		
<p>Вспомогательный контактор Контактор в компактном корпусе. С 4 размыкающими и 4 замыкающими контактами. С клеммной колодкой для кабеля заземления. Номинальный ток: AC1 16 А, AC3 9 А. Напряжение: 230 В/50 Гц.</p>	7814681 167,-		№ заказа евро
<p>Комплект для монтажа в шкафу управления Для установки панели управления Vitotronic в дверь шкафа управления, при монтаже контроллера Vitotronic в шкафу управления.</p> <ul style="list-style-type: none"> ■ Монтажная рама для установки панели управления в переднюю дверь шкафа управления. ■ Заглушка для установки в контроллер. ■ Соединительный кабель (длина 5 м). ■ Угловой штекер для соединительного кабеля. 	-	7452236 119,-	№ заказа евро
Расширение функциональных возможностей	MG W		
<p>Модуль расширения EA1 Модуль расширения функциональных возможностей в корпусе для настенного монтажа. С помощью входов и выходов обеспечивается реализация до 5 функций:</p> <p>1 аналоговый вход (0 - 10 В)</p> <ul style="list-style-type: none"> ■ Установка заданного значения температуры котловой воды <p>3 цифровых входа</p> <ul style="list-style-type: none"> ■ Внешнее переключение режима работы для отопительных контуров 1 - 3 при использовании контроллера для погодозависимой теплогенерации. ■ Внешняя блокировка с общим сигналом неисправности ■ Внешние сигналы неисправности ■ Кратковременная работа циркуляционного насоса ГВС при использовании контроллера для погодозависимой теплогенерации. <p>1 релейный выход (беспотенциальное реле с переключающим контактом)</p> <ul style="list-style-type: none"> ■ Управление магистральным насосом на тепловой пункт ■ Сигналирование пониженного режима для одного отопительного контура. 	-	7452091 205,-	№ заказа евро



22.1



VITOCROSSAL 200

Принадлежности контроллеров (многокотловые установки)

22.1

Принадлежности	Варианты контроллеров		
			
Коммуникационная техника			MC W
Соединительный кабель LON для обмена данными между контроллерами  <ul style="list-style-type: none"> ■ Длина 7,0 м. ■ Со штекерами RJ 45. 	7143495 43,-		№ заказа евро
Муфта LON (RJ 45) Для удлинения соединительного кабеля LON.	7143496 27,-		№ заказа евро
Соединительный штекер LON (RJ 45) Для подключения к кабелю заказчика при прокладке на расстоянии свыше 14 м. 2 шт.	7199251 56,-		№ заказа евро
Штепсельная розетка LON (RJ 45) Для прокладки кабеля заказчика (CAT 6) под штукатуркой или в кабельном канале на расстоянии свыше 14 м (соединение розетки LON с контроллером с помощью кабеля LON). 2 шт.	7171784 66,-		№ заказа евро
Оконечное сопротивление (2 шт.) Для оконечной нагрузки системной шины на свободных концах должно быть установлено по одному оконечному сопротивлению			
Входит в комплект поставки.			

► Информацию о коммуникационной технике см. в регистре 18 и в инструкции по проектированию коммуникационных систем.

Система удаления продуктов сгорания

для Vitocrossal 200, мощность 400 - 620 кВт
из пластика (полипропилен)

Система удаления продуктов сгорания для режима с забором воздуха для горения из помещения установки				MG W
<p>Для прохода через шахты дымохода или каналы с продольной вентиляцией, удовлетворяющие следующим требованиям:</p> <ul style="list-style-type: none"> ■ Огнестойкость 90 минут (F90/L90) <p>Для режима эксплуатации с забором воздуха для горения из помещения установки необходима труба дымохода для соединения конденсационного котла и шахты, а также для прохода через шахту.</p> <p>Для подключения к водогрейному котлу необходимо дополнительно заказать присоединительный элемент котла.</p>				
Модульный размер		200	250	Ø мм
	1 Присоединительный элемент котла Ø 250 мм на Ø 200 мм	7339838 296,-	-	№ заказа евро
	2 Присоединительный элемент котла Ø 250 мм на Ø 250 мм	-	7457216 358,-	№ заказа евро
	2 Базовый комплект шахты дымохода (полипропилен, жесткая конструкция) <ul style="list-style-type: none"> ■ Опорное колено ■ Опорная шина ■ Крышка шахты (полипропилен) ■ Распорка (5 шт.) 	7180258 940,-	7452860 1.976,-	№ заказа евро
	Распорка (3 шт.)	7339810 143,-	7452861 203,-	№ заказа евро
	3 Труба Длина 2 м	7339803 272,-	7452862 530,-	№ заказа евро
	Труба Длина 1 м	7339802 182,-	7452863 336,-	№ заказа евро
	Труба Длина 0,5 м	7339801 141,-	7452864 239,-	№ заказа евро
	4 Ревизионный элемент Прямой	7339808 314,-	ZK02572 500,-	№ заказа евро
	5 Колено 87°	7339807 315,-	7452866 540,-	№ заказа евро
	Колено 45° (2 шт.)	7339806 493,-	7452867 835,-	№ заказа евро
	6 Вентиляционная заслонка	7339811 216,-	7452868 164,-	№ заказа евро
	Колено 30° (2 шт.)	7339805 476,-	-	№ заказа евро
	Колено 15° (2 шт.)	7339804 476,-	-	№ заказа евро
	7 Ревизионное колено, 87°	7339809 450,-	ZK02574 776,-	№ заказа евро
<p>Указание!</p> <p>К дымовым трубам, используемым для подачи воздуха/отвода продуктов сгорания, или к влагостойким дымовым трубам подключение котлов допускается в том случае, если изготовителем дымовой трубы предоставлен сертификат соответствия, подтверждающий возможность ее применения при указанных параметрах уходящих газов с учетом местных особенностей (например, температура обратной магистрали отопительного контура, исполнение соединительного элемента и т.п.).</p>				

22.1

5695835

Система удаления продуктов сгорания

для Vitocrossal 200, мощность 400 - 620 кВт
из пластика (полипропилен)

Система удаления продуктов сгорания
для режима с забором воздуха для горения из помещения установки

Макс. общая длина дымохода до присоединительного элемента котла

Vitocrossal 200

Ном. тепловая мощность	400	500	620	кВт
Макс. общая длина				
■ Модульный размер 200	16	—	—	м
■ Модульный размер 250	30	30	30	м

Учтены: Длина соединительного элемента 2 м, 3 колена 87° (включая опорное колено) и Ø соединительного элемента равна модульному размеру дымохода.

► Информацию о соответствующей системе приточного воздуха см. в разделе Система удаления продуктов сгорания Vitocrossal 200, 87 - 311 кВт.

22.1

VITOCROSSAL 300

Газовый конденсационный котел
400 - 630 кВт

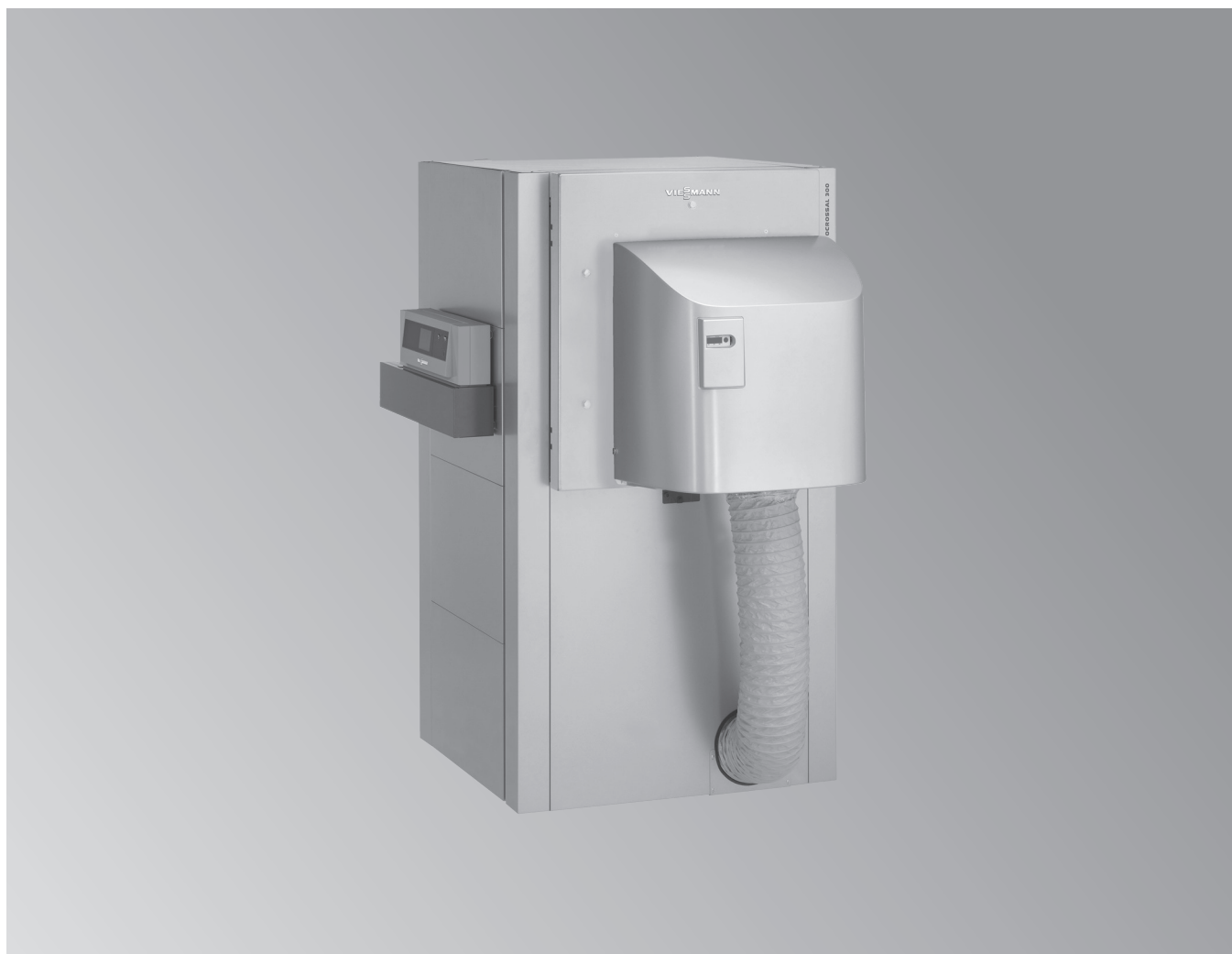

22.3

Vitocrossal 300

Тип СТЗУ

Газовый конденсационный котел

- С цилиндрической горелкой MatriX для работы на природном газе E и эксплуатации в режиме отбора воздуха для горения из помещения установки и извне.
- С двумя патрубками обратной магистрали.

Макс. допустимая рабочая температура 95 °C

Макс. допустимая температура срабатывания защитного ограничителя температуры 110 °C





Макс. допустимое рабочее давление 5,5 бар (0,55 МПа)

- Конденсационный котел с цилиндрической горелкой MatriX в качестве двухкотловой установки мощностью до 1260 кВт.
- Нормативный КПД: до 98 % (H_s)/109 % (H_i).
- Высокая эксплуатационная надежность и длительный срок службы благодаря использованию коррозионностойких теплообменных поверхностей Inox-Crossal из высококачественной нержавеющей стали.
- Теплообменные поверхности Inox-Crossal обеспечивают высокоэффективную теплопередачу и высокую скорость процесса конденсации.
- Гладкие самоочищающиеся теплообменные поверхности из нержавеющей стали.
- Цилиндрическая горелка MatriX для особо малошумного и экологичного режима работы в диапазоне модуляции от 33 до 100 %.
- Режим эксплуатации по выбору с отбором воздуха для горения извне или из помещения установки.
- Каскад с готовыми комплектами для гидравлики и дымоудаления.
- Простой в управлении контроллер Vitotronic с индикацией текста и графики.

VITOCROSSAL 300

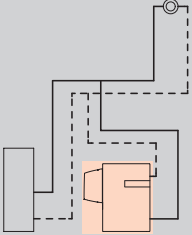
Однокотловая установка

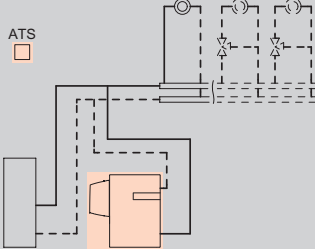
22.3

Отопительная установка	Контроллер
 <ul style="list-style-type: none"> Однокотловая установка для режима эксплуатации с постоянной температурой теплоносителя 	<p>Vitotronic 100 Тип CC1E, для режима с постоянной температурой подачи</p> <ul style="list-style-type: none"> цифровой контроллер котлового контура для двухступенчатой или модулируемой горелки с регулировкой температуры емкостного водонагревателя с кокпитом энергии  <p>При использовании однокотловых установок необходимо отдельно заказать датчик температуры емкостного водонагревателя: Погружной датчик температуры (NTC 10 кОм) № заказа 7544848 евро 90,- MG W</p>
 <ul style="list-style-type: none"> Однокотловая установка для режима эксплуатации с постоянной температурой теплоносителя или Однокотловая установка и 1 или 2 отопительных контура со смесителем 	<p>Vitotronic 200 Тип CO1E, для режима погодозависимой теплогенерации</p> <p>Для управления макс. двумя отопительными контурами со смесителем.</p> <ul style="list-style-type: none"> Контроллер погодозависимого управления котловым и отопительными контурами Таймер для суточной и недельной программы работы Для двухступенчатой или модулируемой горелки Раздельная настройка временных программ, кривых отопления, заданных значений температуры и режимов работы Регулировка температуры воды по датчику температуры емкостного водонагревателя Интегрированная система диагностики, кокпит энергии и другие функции Возможность обмена данными через шину LON  <p>Для отопительных контуров со смесителем необходим модуль расширения для 2-го и 3-го отопительного контура (электронная плата для установки в контроллер) Модуль расширения для 2-го и 3-го отопительного контура № заказа 7164403 479,- евро MG W Для каждого отопительного контура со смесителем требуется модуль расширения. Комплект привода смесителя № заказа 7441998 374,- евро MG W Для информационного обмена необходим телекоммуникационный модуль LON Телекоммуникационный модуль LON с соединительным кабелем № заказа Z003394 307,- евро MG W</p>

Комплект поставки:

- Котловой блок с теплоизоляцией
- Контроллер котлового контура
- Цилиндрическая горелка MatriX
- Контрфланцы с болтами и уплотнениями
- Патрубок для подключения предохранительных устройств – дополнительной проставки подающей магистрали не требуется

Указание!

- Макс. температура срабатывания защитного ограничителя температуры составляет 110 °С.
- Максимально достигаемая температура подачи примерно на 15 К (кельвинов) ниже температуры срабатывания защитного ограничителя температуры.
- Условия эксплуатации содержатся в техническом паспорте.
- Указания по проектированию гидравлической обвязки см. в инструкции по проектированию.

VITOCROSSAL 300

Однокотловая установка

Варианты горелок Топливо Тип забора воздуха	Номинальная тепловая мощность (кВт) при температуре теплоносителя 50/30 °C или 80/60 °C			№ заказа евро
	135 - 400 123 - 370	168 - 500 153 - 460	209 - 630 192 - 575	
Цилиндрическая горелка MatriX Природный газ E (H) с отбором воздуха для горения из помещения установки	СТ3U064 30.078,-	СТ3U065 34.183,-	СТ3U066 42.004,-	№ заказа евро
Цилиндрическая горелка MatriX Природный газ E (H) с отбором воздуха для горения из помещения установки	СТ3U067 30.912,-	СТ3U068 35.017,-	СТ3U069 42.838,-	№ заказа евро

22.3

Технические данные

Длина	1725	1800	1960	мм
Ширина	1221	1221	1221	мм
Высота	1987	1987	1987	мм
Вес	740	795	935	кг
Патрубок подключения дымохода	250	250	250	Ø мм
Напор (Па)	70	70	70	Па
Напор (мбар)	0,7	0,7	0,7	мбар

Указание!

Под "напором" понимается остаточный напор на патрубке подключения дымохода.





Динамическое давление газа на цилиндрической горелке MatriX составляет 20 мбар.

В режиме эксплуатации с отбором воздуха для горения извне остаточный напор на патрубке подключения дымохода снижается на величину сопротивления в приточном воздуховоде.

VITOCROSSAL 300

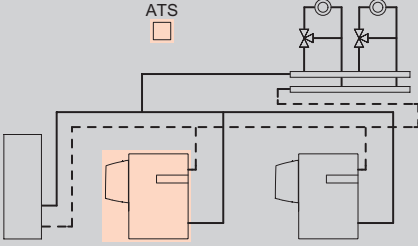
Многокотловая установка

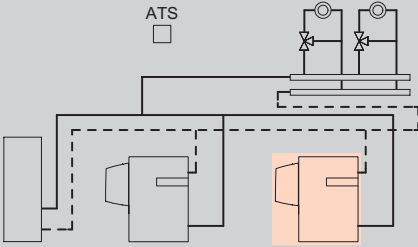
22.3

Отопительная установка	Контроллер
 <p>■ Макс. 8 водогрейных котлов</p>	<p>Vitotronic 300 Тип CM1E, для режима погодозависимой теплогенерации</p> <p>Vitocrossal 200 с базовым оснащением для многокотловых установок</p> <p>Интегрированная функция управления каскадом до 8 котлов управление максимум 2-мя отопительными контурами со смесителем</p> <ul style="list-style-type: none"> ■ Раздельная настройка временных программ, кривых отопления, заданных значений температуры и режимов работы ■ Регулировка температуры воды по датчику температуры емкостного водонагревателя ■ Возможность информационного обмена через шину LON (телекоммуникационный модуль LON встроен в Vitotronic 300) ■ Интегрированная система диагностики, коппит энергии и другие функции <p>Для окончательной нагрузки системной шины системы необходимо одновременно заказать окончательное сопротивление: Оконечное сопротивление (2 шт.) № заказа 7143497 9,10 MG W</p> 
 <p>■ Макс. 8 водогрейных котлов</p>	<p>Vitotronic 100 Тип CC1E, для режима погодозависимой теплогенерации</p> <p>В сочетании с Vitotronic 300 многокотловой установки</p> <ul style="list-style-type: none"> ■ Для второго и последующих котлов многокотловой установки ■ Цифровой контроллер котлового контура ■ Для двухступенчатой или модулируемой горелки ■ Возможность информационного обмена через шину LON ■ с коппитом энергии <p>Телекоммуникационный модуль LON следует заказывать вместе с водогрейным котлом. Телекоммуникационный модуль LON с соединительным кабелем № заказа Z003394 307,- евро MG W</p> 

Комплект поставки:

- Котловой блок с теплоизоляцией
- Контроллер котлового контура
- Цилиндрическая горелка MatriX
- Контрфланцы с болтами и уплотнениями
- Патрубок для подключения предохранительных устройств – дополнительная проставка подающей магистрали не требуется

Указание!

- Макс. температура срабатывания защитного ограничителя температуры составляет 110 °С.
- Максимально достигаемая температура подачи примерно на 15 К (кельвинов) ниже температуры срабатывания защитного ограничителя температуры.
- Условия эксплуатации содержатся в техническом паспорте.
- Указания по проектированию гидравлической обвязки см. в инструкции по проектированию.

VITOCROSSAL 300

Многокотловая установка

Варианты горелок Топливо Тип забора воздуха	Номинальная тепловая мощность (кВт) при температуре теплоносителя 50/30 °C или 80/60 °C			№ заказа евро
	135 - 400 123 - 370	168 - 500 153 - 460	209 - 630 192 - 575	
Цилиндрическая горелка MatriX Природный газ E (H) с отбором воздуха для горения из помещения установки	СТ3U070 33.027,-	СТ3U071 37.132,-	СТ3U072 44.953,-	№ заказа евро
Цилиндрическая горелка MatriX Природный газ E (H) с отбором воздуха для горения из помещения установки	СТ3U064 30.078,-	СТ3U065 34.183,-	СТ3U066 42.004,-	№ заказа евро

22.3

Технические данные				
Длина	1725	1800	1960	мм
Ширина	1221	1221	1221	мм
Высота	1987	1987	1987	мм
Вес	740	795	935	кг
Патрубок подключения дымохода	250	250	250	Ø мм
Напор (Па)	70	70	70	Па
Напор (мбар)	0,7	0,7	0,7	мбар

Указание!

Под "напором" понимается остаточный напор на патрубке подключения дымохода.
Динамическое давление газа на цилиндрической горелке MatriX составляет 20 мбар.
В режиме эксплуатации с отбором воздуха для горения извне остаточный напор на патрубке подключения дымохода снижается на величину сопротивления в приточном воздуховоде.

5683648

VITOCROSSAL 300

Принадлежности для водогрейного котла

22.3

Принадлежности			
Водогрейный котел			
Номинальная тепловая мощность водогрейного котла (кВт)	400	500	630
Звукопоглощающие регулируемые опоры (4 шт.)	7452077 60,—		№ заказа евро
Звукопоглощающие подкладки котла (1 комплект)	7196314 338,—	7196315 381,—	№ заказа евро
Ограничитель максимального давления, 0 - 6 бар <i>В многокотловых установках требуется для каждого водогрейного котла.</i>	7438025 455,—		№ заказа евро
 Ограничитель минимального давления, 0 - 6 бар <i>Необходим для каждого водогрейного котла в качестве замены устройства контроля заполненности котлового блока водой (EN 12828).</i>	7438030 321,—		№ заказа евро
Арматурный стержень с манометром Для монтажа ограничителя максимального давления с дополнительным патрубком для подключения дополнительного защитного ограничителя давления (3 свободных патрубка).	7373086 267,—		№ заказа евро
Комплект для замены сепаратора паровой/жидкой фазы <ul style="list-style-type: none"> ■ Защитный ограничитель температуры . ■ Погружная гильза G ½, длина 150 мм. ■ Защитный ограничитель давления (ограничитель максимального давления 0 - 6 бар). <i>Согласно EN 12828 сепаратор паровой/жидкой фазы не требуется, если дополнительно встраиваются защитный ограничитель температуры и защитный ограничитель давления (ограничитель максимального давления).</i>	Z009429 604,—		№ заказа евро

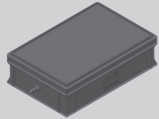
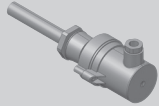
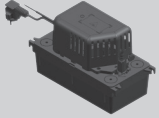
Принадлежности				
Водогрейный котел				
Номинальная тепловая мощность (кВт)	400	500	630	MG W
Мембранный предохранительный клапан Давление срабатывания 3 бар	G 1½ G 2 7501952 355,-			Подключение Отвод № заказа евро
Мембранный предохранительный клапан Давление срабатывания 4 бар	G 1½ G 2 7437805 379,-			Подключение Отвод № заказа евро
Мембранный предохранительный клапан Давление срабатывания 5,5 бар	G 1¼ G 1½ 7501951 111,-			Подключение Отвод № заказа евро
Переходник G 1½ на G 1¼	7501954 26,-			№ заказа евро
Горелка				
Номинальная тепловая мощность водогрейного котла (кВт)	400	500	630	MG W
Принадлежности для режима эксплуатации с забором воздуха для горения извне Для патрубка приточного воздуха Ø 250 мм	ZK03191 378,-			№ заказа евро
Установки нейтрализации конденсата				
Номинальная тепловая мощность водогрейного котла (кВт)	400	500	630	MG W
Устройство нейтрализации конденсата ■ Для конденсационных котлов мощностью 50 - 500 кВт. ■ С гранулированным наполнителем (8 кг).	7441823 311,-		-	№ заказа евро
Устройство нейтрализации конденсата ■ Для конденсационных котлов мощностью 500 - 1500 кВт. ■ С гранулированным наполнителем (25 кг). 	-	7437829 879,-		№ заказа евро
Реле сигнализации переполнения 	7453157 262,-			№ заказа евро
Блок задержки аварийного отключения (с возможностью настройки)	7514684 594,-			№ заказа евро
Устройство подъема конденсата SI1800 Автоматическая установка для подъема конденсата с макс. высотой подъема 5 м вод. столба ■ Центробежный насос 230 В / 70 Вт ■ Сборный резервуар объемом 2 л ■ Напорный шланг 5 м ■ Обратный клапан ■ Аварийный контакт: переключающий контакт (без потенциала) 250 В/4 А (омическая нагрузка). 	ZK02486 214,-			№ заказа евро

VITOCROSSAL 300

Принадлежности для водогрейного котла

Принадлежности				
Прочее	Номинальная тепловая мощность водогрейного котла (кВт)			
	400	500	630	MG N
Коробка для сервисной документации Коробка для хранения папки сервисной документации. Для крепления на теплогенераторе или на стене. Цвет серебристый.	7334502			№ заказа евро
	9,60			

22.3

VITOCROSSAL 300

Принадлежности для водогрейного котла

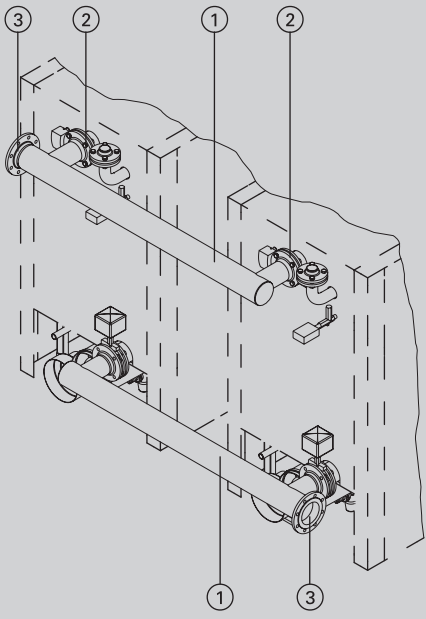
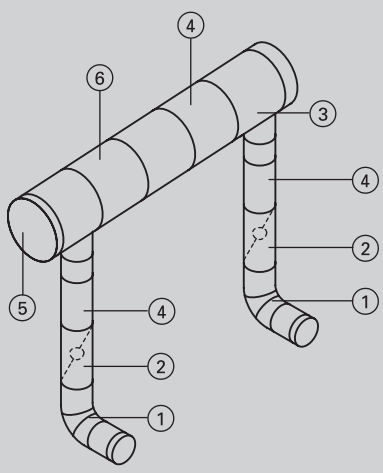
Принадлежности			
Комплект гидравлической обвязки			MG W
<p>Комплект гидравлической обвязки для двухкотловой установки Для двухкотловых установок мощностью 800, 1000 и 1260 кВт. Номинальный диаметр DN 100/125.</p> <ul style="list-style-type: none"> ■ Распределительные трубы подающей и обратной магистрали ①. ■ Дроссельные заслонки с электроприводом, с кабелями и штекерами (2 шт.) ②. ■ Контрфланцы с уплотнениями ③. 		Z006033 3.947,-	№ заказа евро
Система удаления продуктов сгорания			MG W
<p>Для двухкотловых установок мощностью 800 кВт Коллектор продуктов сгорания для двухкотловой установки, из нержавеющей стали Номинальный диаметр DN 250/300.</p> <ul style="list-style-type: none"> ■ Присоединительное колено котла ① с ревизионным отверстием. ■ Герметично закрывающаяся заслонка дымохода с электроприводом ②. ■ Дымоходный коллектор с конденсатоотводчиком ③. ■ Компенсационный удлиняющий элемент ④. ■ Крышка ревизионного отверстия ⑤. ■ Удлиняющий элемент ⑥. 		Z005997 5.662,-	№ заказа евро

22.3

5683648

VITOCROSSAL 300

Принадлежности для водогрейного котла

Принадлежности

Система удаления продуктов сгорания

22.3

Для двухкотловых установок мощностью 1000 кВт
Коллектор продуктов сгорания для двухкотловой установки, из нержавеющей стали
 Номинальный диаметр DN 250/350.

- Присоединительное колено котла ① с ревизионным отверстием.
- Герметично закрывающаяся заслонка дымохода с электроприводом ②.
- Дымоходный коллектор с конденсатоотводчиком ③.
- Компенсационный удлиняющий элемент ④.
- Крышка ревизионного отверстия ⑤.
- Удлиняющий элемент ⑥.

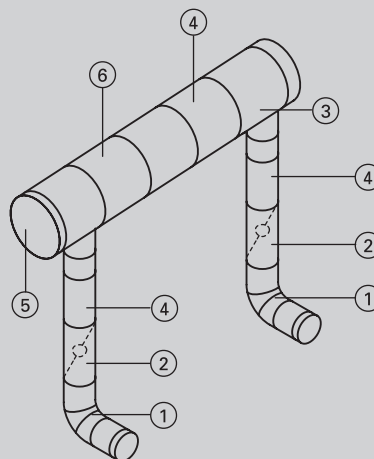

Z005998
 5.919,-

MG W

№ заказа
 евро

Для двухкотловых установок мощностью 1260 кВт
Коллектор продуктов сгорания для двухкотловой установки, из нержавеющей стали
 Номинальный диаметр DN 250/400.

- Присоединительное колено котла ① с ревизионным отверстием.
- Герметично закрывающаяся заслонка дымохода с электроприводом ②.
- Дымоходный коллектор с конденсатоотводчиком ③.
- Компенсационный удлиняющий элемент ④.
- Крышка ревизионного отверстия ⑤.
- Удлиняющий элемент ⑥.

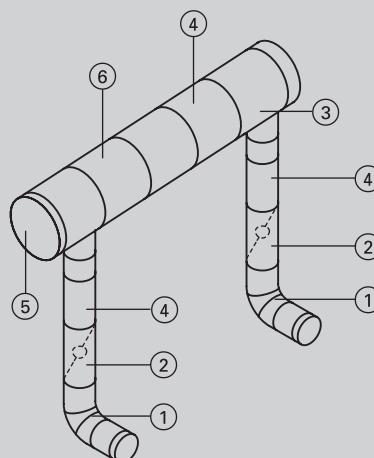

Z005999
 6.122,-







№ заказа
 евро

Принадлежности	Варианты контроллеров			
	Vitotronic 100 Тип CC1E		Vitotronic 200 Тип CO1E	
Устройства дистанционного управления				MG W
<p>Vitotrol 200A (абонент шины KM)</p> <p>Настройка для одного отопительного контура:</p> <ul style="list-style-type: none"> ■ Заданное значение температуры помещения и режим работы. ■ Режим вечеринки и экономный режим. ■ Дисплей для индикации значений наружной температуры и температуры помещения, а также режимов работы. ■ Датчик температуры помещения для управления по температуре помещения (только для одного отопительного контура со смесителем). <p>Если Vitotrol 200A используется для управления по температуре помещения, то устройство должно быть размещено в основном жилом помещении (типовом жилом помещении).</p>	-	Z008341 148,-		№ заказа евро
<p>Vitotrol 300A (абонент шины KM)</p> <p>Настройки для одного, двух или трех отопительных контуров:</p> <ul style="list-style-type: none"> ■ Заданное значение температуры помещения и пониженное заданное значение температуры помещения, температура воды в контуре ГВС, режимы работы и программа отпуска, а также режим вечеринки и экономный режим. ■ Временная программа для отопительных контуров, емкостного водонагревателя и циркуляционного насоса ГВС. ■ Графический дисплей с подсветкой для индикации значений наружной температуры, температуры помещения, режимов работы и текстовых сообщений. ■ Датчик температуры помещения для управления по температуре помещения (только для одного отопительного контура со смесителем). <p>Если Vitotrol 300A используется для управления по температуре помещения, то устройство должно быть размещено в основном жилом помещении (типовом жилом помещении).</p> <p>Необходимо заказать датчик температуры помещения, № заказа 7438537, если Vitotrol 300A не может быть размещен в подходящем месте для измерения температуры помещения.</p>	-	Z008342 278,-		№ заказа евро

VITOCROSSAL 300

Принадлежности контроллеров (однокотловые установки)

22.3

Принадлежности		Варианты контроллеров		
		<div style="display: flex; justify-content: space-around;"> <div style="transform: rotate(-45deg); border: 1px solid black; padding: 5px;">Vitotronic 100 Тип CC-IE</div> <div style="transform: rotate(-45deg); border: 1px solid black; padding: 5px;">Vitotronic 200 Тип CO-IE</div> </div>		
Датчики		MG W		
Датчик температуры помещения (NTC 10 кОм) В корпусе для настенного монтажа. В качестве дополнения к Vitotrol 300A Если Vitotrol 300A не может быть размещен в подходящем месте для измерения температуры помещения. 		-	7438537 81,-	№ заказа евро
Накладной датчик температуры (NTC 10 кОм) ■ Для регистрации температуры на поверхности трубы. ■ С соединительным кабелем (длина 5,8 м) и штекером. 		7426463	77,-	№ заказа евро
Погружной датчик температуры (NTC 10 кОм) ■ Для измерения температуры в погружной гильзе. ■ С соединительным кабелем (длина 5,8 м) и штекером. 		7544848	90,-	№ заказа евро
Погружная гильза G 1/2, длина 100 мм, с зажимной скобой. 		7816035	28,-	№ заказа евро
Погружная гильза G 1/2, длина 150 мм, с зажимной скобой. 		7817326	28,-	№ заказа евро
Погружная гильза из нержавеющей стали R ½, длина 200 мм. Входит в комплект поставки емкостных водонагревателей Viessmann. 		7819693	56,-	№ заказа евро
Датчик температуры уходящих газов (NTC 20 кОм) ■ Для индикации и контроля предельных значений. ■ С соединительным кабелем (длина 3,5 м) и штекером. 		7452531	156,-	№ заказа евро
Модуль расширения для контроллера отопительного контура		MG W		
Модуль расширения для 2-го и 3-го отопительного контура Электронная плата для установки в Vitotronic Для управления двумя отопительными контурами со смесителем. ■ С подключениями для электроприводов смесителей, датчиков температуры подачи (NTC 10 кОм) и насосов отопительного контура. ■ Штекер электропривода смесителя и насоса для каждого отопительного контура.		-	7164403 479,-	№ заказа евро

Принадлежности	Варианты контроллеров		
	<div style="display: flex; justify-content: space-around;"> <div style="text-align: center;"> <p><i>Vitotronic 100</i> Тип CC1E</p> </div> <div style="text-align: center;"> <p><i>Vitotronic 200</i> Тип CO1E</p> </div> </div>		
Принадлежности для управления отопительным контуром	MG W		
<p>Комплект привода смесителя Для одного отопительного контура со смесителем, с кабелями и штекерами.</p> <ul style="list-style-type: none"> ■ Электропривод смесителя с соединительным кабелем (длина 4,0 м) и штекером для смесителей Viessmann DN 20 - 50, R ½ - 1¼ (кроме фланцевых смесителей). ■ Датчик температуры подающей магистрали в виде накладного датчика (NTC 10 кОм), с соединительным кабелем (длина 5,8 м) и штекером. ■ Штекер для насоса отопительного контура. 	-	7441998 374,-	№ заказа евро
<p>Электропривод для фланцевого смесителя Кабельные соединения с контроллером обеспечивает заказчик. Для смесителей Viessmann DN 40 - 100.</p> <p>► См. регистр 18</p>			
<p>Погружной терморегулятор Термостатный ограничитель максимальной температуры для системы внутриспольного отопления.</p> <ul style="list-style-type: none"> ■ С соединительным кабелем (длина 4,2 м) и штекером. ■ С погружной гильзой R ½, длина 200 мм, из нержавеющей стали. 	-	7151728 202,-	№ заказа евро
<p>Накладной терморегулятор Термостатный ограничитель максимальной температуры для системы внутриспольного отопления. С соединительным кабелем (длина 4,2 м) и штекером.</p>	-	7151729 159,-	№ заказа евро
<p>► Информацию о управлении дополнительными отопительными контурами и подключении Vitotronic водогрейного котла к контроллеру отопительного контура см. в регистре 18.</p>			
Прочее	MG W		
<p>Адаптер для внешних предохранительных устройств (абонент шины KM) Для подключения 4 дополнительных предохранительных устройств (например, устройство контроля заполненности котлового блока водой, ограничители минимального и максимального давления). (Возможны макс. 2 адаптера для 7 предохранительных устройств.)</p>	7164404 287,-		№ заказа евро
<p>Вспомогательный контактор Контактор в компактном корпусе. С 4 размыкающими и 4 замыкающими контактами. С клеммной колодкой для кабеля заземления. Номинальный ток: AC1 16 А, AC3 9 А. Напряжение катушки: 230 В/50 Гц.</p>	7814681 167,-		№ заказа евро



VITOCROSSAL 300



Принадлежности контроллеров (однокотловые установки)

22.3

Принадлежности	Варианты контроллеров	
	<div style="display: flex; justify-content: space-around;"> <div style="text-align: center;"> <p><i>Vitotronic 100</i> Тип CC1E</p> </div> <div style="text-align: center;"> <p><i>Vitotronic 200</i> Тип CO1E</p> </div> </div>	
Модуль расширения функциональных возможностей	MG W	
<p>Модуль расширения EA1 Модуль расширения функциональных возможностей в корпусе для настенного монтажа. С помощью входов и выходов обеспечивается реализация до 5 функций:</p> <p>1 аналоговый вход (0 - 10 В).</p> <ul style="list-style-type: none"> ■ Установка заданного значения температуры котловой воды. <p>3 цифровых входа.</p> <ul style="list-style-type: none"> ■ Внешнее переключение режима работы для отопительных контуров 1 - 3 при использовании контроллера для погодозависимой теплогенерации. ■ Внешняя блокировка с общим сигналом неисправности. ■ Сообщения о неисправностях. ■ Кратковременная работа циркуляционного насоса ГВС при использовании контроллера для погодозависимой теплогенерации. <p>1 переключающий выход (беспотенциальное реле с переключающим контактом).</p> <ul style="list-style-type: none"> ■ Управление магистральным насосом на тепловой пункт. ■ Сигнализация пониженного режима для одного отопительного контура. 	<p>7452091 205,-</p>	<p>№ заказа евро</p>
<p>Телекоммуникационная техника</p> <p>Vitocom 100, тип LAN1 с телекоммуникационным модулем Для дистанционного управления отопительными установками через Интернет и IP-сети (LAN) с использованием DSL-маршрутизатора. Компактное устройство для настенного монтажа.</p> <ul style="list-style-type: none"> ■ Для управления установкой с помощью Vitotrol App через сервер Vitodata. Для настройки режимов работы, заданных значений и временных программ максимум для 3 отопительных контуров одной отопительной установки. ■ Для управления установкой с помощью Vitodata 100 и для настройки режимов работы, заданных значений и временных программ для всех отопительных контуров одной отопительной установки. <p>Комплект поставки:</p> <ul style="list-style-type: none"> ■ Vitocom 100, тип LAN1 с LAN-подсоединением. ■ Телекоммуникационный модуль для установки в контроллер Vitotronic. ■ Соединительные кабели для LAN и телекоммуникационного модуля. 	<p>- Z011224 334,-</p>	<p>MG Y № заказа евро</p>

VITOCROSSAL 300

Принадлежности контроллеров (однокотловые установки)



Принадлежности	Варианты контроллеров		
	Vitoltronic 100 Тип CC1E	Vitoltronic 200 Тип CO1E	
Телекоммуникационная техника			MG W
Соединительный кабель LON для обмена данными между контроллерами  <ul style="list-style-type: none"> ■ Длина 7,0 м (возможность удлинения с использованием еще одного кабеля). ■ Со штекерами RJ 45. 	7143495 43,-		№ заказа евро
Муфта LON, RJ 45  <p>Для удлинения соединительного кабеля LON.</p>	7143496 27,-		№ заказа евро

22.3



VITOCROSSAL 300

Принадлежности контроллеров (однокотловые установки)

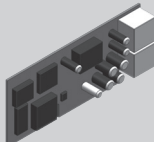
22.3

Принадлежности	Варианты контроллеров		
	<div style="display: flex; justify-content: space-around;"> <div style="border: 1px solid black; padding: 5px; transform: rotate(-45deg);">Vototronic 100 Тип CC1E</div> <div style="border: 1px solid black; padding: 5px; transform: rotate(-45deg);">Vototronic 200 Тип CO1E</div> </div>		
Телекоммуникационная техника			MG W
<p>Соединительный штекер LON, RJ 45</p>  <p>Для подключения к кабелю заказчика при прокладке на расстояние свыше 14 м. 2 шт.</p>	7199251 56,—		№ заказа евро
<p>Розетка LON, RJ 45</p>  <p>Для прокладки кабеля заказчика (CAT 6) под штукатуркой или в кабельном канале, при прокладке на расстояние свыше 14 м (соединение розетки LON с контроллером с помощью кабеля LON). 2 шт.</p>	7171784 66,—		№ заказа евро
<p>Оконечное сопротивление</p> <p>Для оконечной нагрузки системной шины на свободных концах должно быть установлено по одному оконечному сопротивлению. 2 шт.</p>	7143497 9,10		№ заказа евро
<p>Телекоммуникационный модуль LON</p> <p>Электронная плата для установки в контроллер для обмена данными через системную шину LON фирмы Viessmann.</p> 	7172173 264,—		№ заказа евро







► Информацию о телекоммуникационной технике см. в регистре 18 и в инструкции по проектированию коммуникационных систем.

Принадлежности	Варианты контроллеров			
	Vitotronic 100 Тип CC1E		Vitotronic 300 Тип CM1E	
Устройства дистанционного управления				MG W
<p>Vitotrol 200A (абонент шины KM)</p> <p>Настройка для одного отопительного контура:</p> <ul style="list-style-type: none"> ■ Заданное значение температуры помещения и режим работы. ■ Режим вечеринки и экономный режим. ■ Дисплей для индикации значений наружной температуры и температуры помещения, а также режимов работы. ■ Датчик температуры помещения для управления по температуре помещения (только для одного отопительного контура со смесителем). <p>Если Vitotrol 200A используется для управления по температуре помещения, то устройство должно быть размещено в основном жилом помещении (типовом жилом помещении).</p> 	-	Z008341 148,-		№ заказа евро
<p>Vitotrol 300A (абонент шины KM)</p> <p>Настройки для одного, двух или трех отопительных контуров:</p> <ul style="list-style-type: none"> ■ Заданное значение температуры помещения и пониженное заданное значение температуры помещения, температура воды в контуре ГВС, режимы работы и программа отпуска, а также режим вечеринки и экономный режим. ■ Временная программа для отопительных контуров, емкостного водонагревателя и циркуляционного насоса ГВС. ■ Графический дисплей с подсветкой для индикации значений наружной температуры, температуры помещения, режимов работы и текстовых сообщений. ■ Датчик температуры помещения для управления по температуре помещения (только для одного отопительного контура со смесителем). <p>Если Vitotrol 300A используется для управления по температуре помещения, то устройство должно быть размещено в основном жилом помещении (типовом жилом помещении).</p> <p>Необходимо заказать датчик температуры помещения, № заказа 7438537, если Vitotrol 300A не может быть размещен в подходящем месте для измерения температуры помещения.</p> 	-	Z008342 278,-		№ заказа евро

VITOCROSSAL 300

Принадлежности контроллеров (многокотловые установки)

22.3

Принадлежности	Варианты контроллеров		
	<div style="display: flex; justify-content: space-around;"> <div style="transform: rotate(-45deg); border: 1px solid black; padding: 5px;">Vitotronic 100 Тип CC/IE</div> <div style="transform: rotate(-45deg); border: 1px solid black; padding: 5px;">Vitotronic 300 Тип CM/IE</div> </div>		
Датчики			MG W
<p>Датчик температуры помещения (NTC 10 кОм)</p> <p>В корпусе для настенного монтажа. В качестве дополнения к Vitotrol 300A Если Vitotrol 300A не может быть размещен в подходящем месте для измерения температуры помещения.</p> 	-	7438537 81,-	№ заказа евро
<p>Накладной датчик температуры (NTC 10 кОм)</p> <ul style="list-style-type: none"> ■ Для регистрации температуры на поверхности трубы. ■ С соединительным кабелем (длина 5,8 м) и штекером. 	7426463 77,-		№ заказа евро
<p>Погружной датчик температуры (NTC 10 кОм)</p> <ul style="list-style-type: none"> ■ Для измерения температуры в погружной гильзе. ■ С соединительным кабелем (длина 5,8 м) и штекером. 	7544848 90,-		№ заказа евро
<p>Погружная гильза</p> <p>G 1/2, длина 100 мм, с зажимной скобой.</p> 	7816035 28,-		№ заказа евро
<p>Погружная гильза</p> <p>G 1/2, длина 150 мм, с зажимной скобой.</p> 	7817326 28,-		№ заказа евро
<p>Датчик температуры уходящих газов (NTC 20 кОм)</p> <ul style="list-style-type: none"> ■ Для индикации и контроля предельных значений. ■ С соединительным кабелем (длина 3,5 м) и штекером. 	7452531 156,-	-	№ заказа евро
Модуль расширения для контроллера отопительного контура			MG W
<p>Модуль расширения для 2-го и 3-го отопительного контура</p> <p>Электронная плата для установки в Vitotronic Для управления двумя отопительными контурами со смесителем.</p> <ul style="list-style-type: none"> ■ С подключениями для электроприводов смесителей, датчиков температуры подачи (NTC 10 кОм) и насосов отопительного контура. ■ Штекер электропривода смесителя и насоса для каждого отопительного контура. 	-	комплект поставки	№ заказа евро
Принадлежности для управления отопительным контуром			MG W
<p>Комплект привода смесителя</p> <p>Для одного отопительного контура со смесителем, с кабелями и штекерами.</p> <ul style="list-style-type: none"> ■ Электропривод смесителя с соединительным кабелем (длина 4,0 м) и штекером для смесителей Viessmann DN 20 - 50, R ½ - 1¼ (кроме фланцевых смесителей). ■ Датчик температуры подающей магистрали в виде накладного датчика (NTC 10 кОм), с соединительным кабелем (длина 5,8 м) и штекером. ■ Штекер для насоса отопительного контура. 	-	7441998 374,-	№ заказа евро

Принадлежности	Варианты контроллеров			
	<div style="display: flex; justify-content: space-around;"> <div style="transform: rotate(-45deg); white-space: nowrap;">Vitotronic 100 Тип CC1E</div> <div style="transform: rotate(-45deg); white-space: nowrap;">Vitotronic 300 Тип CM1E</div> </div>			
Принадлежности для управления отопительным контуром				MG W
<p>Электропривод для фланцевого смесителя Кабельные соединения с контроллером обеспечивает заказчик. Для смесителей Viessmann DN 40 - 100.</p> <p>► См. регистр 29</p>				
<p>Погружной терморегулятор Термостатный ограничитель максимальной температуры для системы внутривольного отопления. ■ С соединительным кабелем (длина 4,2 м) и штекером. ■ С погружной гильзой R ½, длина 200 мм, из нержавеющей стали.</p>	-	7151728 202,-		№ заказа евро
<p>Накладной терморегулятор Термостатный ограничитель максимальной температуры для системы внутривольного отопления. С соединительным кабелем (длина 4,2 м) и штекером.</p>	-	7151729 159,-		№ заказа евро
Прочее				MG W
<p>Адаптер для внешних предохранительных устройств (абонент шины KM) Для подключения 4 дополнительных предохранительных устройств (например, устройство контроля заполненности котлового блока водой, ограничители минимального и максимального давления). (Возможны макс. 2 адаптера для 7 предохранительных устройств.)</p>	7164404 287,-	-		№ заказа евро
<p>Вспомогательный контактор Контактор в компактном корпусе. С 4 размыкающими и 4 замыкающими контактами. С клеммной колодкой для кабеля заземления. Номинальный ток: AC1 16 А, AC3 9 А. Напряжение катушки: 230 В/50 Гц.</p>	7814681 167,-			№ заказа евро
<p>Комплект для монтажа в шкафу управления Для установки панели управления Vitotronic в дверь шкафа управления, при монтаже контроллера Vitotronic в шкаф управления. ■ Монтажная рамка для установки панели управления в переднюю дверь шкафа управления. ■ Заглушка для установки в контроллер. ■ Соединительный кабель (5 м). ■ Угловой штекер для соединительного кабеля.</p>	-	7452236 119,-		№ заказа евро

VITOCROSSAL 300





Принадлежности контроллеров (многокотловые установки)

22.3

Принадлежности	Варианты контроллеров		
	<div style="display: flex; justify-content: space-around;"> <div style="text-align: center;"> <p><i>Vitotronic 100</i> Тип CC/IE</p> </div> <div style="text-align: center;"> <p><i>Vitotronic 300</i> Тип CM/IE</p> </div> </div>		
Модуль расширения функциональных возможностей			MG W
<p>Модуль расширения EA1 Модуль расширения функциональных возможностей в корпусе для настенного монтажа. С помощью входов и выходов обеспечивается реализация до 5 функций:</p> <p>1 аналоговый вход (0 - 10 В).</p> <ul style="list-style-type: none"> ■ Установка заданного значения температуры котловой воды. <p>3 цифровых входа.</p> <ul style="list-style-type: none"> ■ Внешнее переключение режима работы для отопительных контуров 1 - 3 при использовании контроллера для погодозависимой теплогенерации. ■ Внешняя блокировка с общим сигналом неисправности. ■ Сообщения о неисправностях. ■ Кратковременная работа циркуляционного насоса ГВС при использовании контроллера для погодозависимой теплогенерации. <p>1 переключающий выход (беспотенциальное реле с переключающим контактом).</p> <ul style="list-style-type: none"> ■ Управление магистральным насосом на тепловой пункт. ■ Сигнализация пониженного режима для одного отопительного контура. 	 <p>— 7452091 205,—</p>		<p>№ заказа евро</p>

VITOCROSSAL 300

Принадлежности контроллеров (многокотловые установки)

Принадлежности	Варианты контроллеров		
	Vitotronic 100 Тип CC1E	Vitotronic 300 Тип CM1E	
Телекоммуникационная техника			MG W
Соединительный кабель LON для обмена данными между контроллерами ■ Длина 7,0 м (возможность удлинения с использованием еще одного кабеля). ■ Со штекерами RJ 45. 	7143495 43,-		№ заказа евро
Муфта LON, RJ 45 Для удлинения соединительного кабеля LON. 	7143496 27,-		№ заказа евро
Соединительный штекер LON, RJ 45 Для подключения к кабелю заказчика при прокладке на расстояние свыше 14 м. 2 шт. 	7199251 56,-		№ заказа евро
Розетка LON, RJ 45 Для прокладки кабеля заказчика (CAT 6) под штукатуркой или в кабельном канале, при прокладке на расстояние свыше 14 м (соединение розетки LON с контроллером с помощью кабеля LON). 2 шт. 	7171784 66,-		№ заказа евро
Оконечное сопротивление (2 шт.) Для окончной нагрузки системной шины на свободных концах должно быть установлено по одному окончному сопротивлению.			
Входят в комплект поставки.			

► Информацию о телекоммуникационной технике см. в регистре 18 и в инструкции по проектированию коммуникационных систем.

22.3

5683648

22.3

Система удаления продуктов сгорания

для Vitocrossal 300, тип СТ3U, 400 - 630 кВт
из пластика (полипропилен)

	Система удаления продуктов сгорания для режима с забором воздуха для горения из помещения установки	MG W
---	---	-------------

Для прохода через шахты дымохода или каналы с продольной вентиляцией, удовлетворяющие следующим требованиям:

■ Огнестойкость 90 минут (F90/L90).

Для режима эксплуатации с забором воздуха для горения из помещения установки необходима труба дымохода для соединения конденсационного котла и шахты, а также для прохода через шахту.

Для подключения к водогрейному котлу необходимо дополнительно заказать присоединительный элемент котла.

22.3

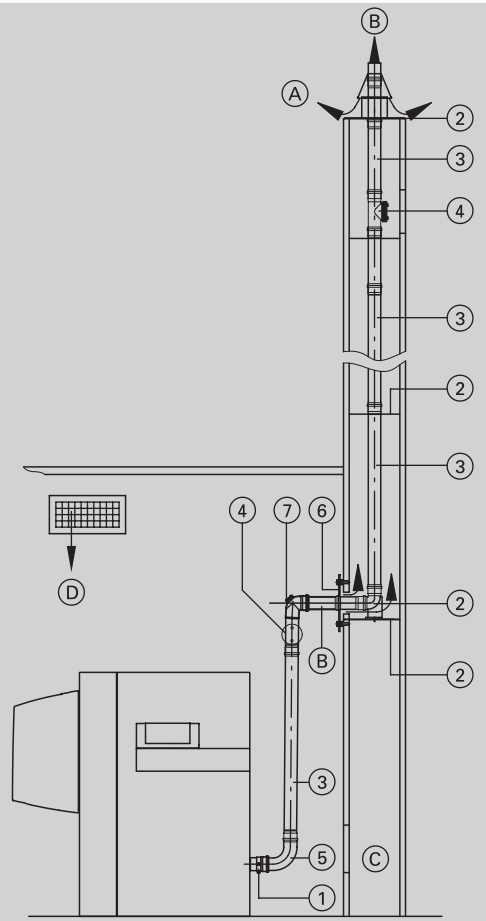
Модульный размер	200	250	Ø мм	
 <p>A Вентиляция шахты B Уходящие газы C Ревизионное отверстие D Приточный воздух/отверстие приточного воздуха</p>	① Присоединительный элемент котла с Ø 250 мм на Ø 200 мм Присоединительный элемент котла с Ø 250 мм на Ø 250 мм	7339838 296,-	-	№ заказа евро
	-	7457216 358,-	№ заказа евро	
	② Базовый комплект шахты дымохода (полипропилен, жесткая конструкция) ■ Опорное колено. ■ Опорная шина. ■ Крышка шахты. ■ Распорка (5 шт.). Распорка (3 шт.)	7180258 940,-	7452860 1.976,-	№ заказа евро
	7339810 143,-	7452861 203,-	№ заказа евро	
	③ Труба длина 2 м Труба длина 1 м Труба длина 0,5 м	7339803 272,-	7452862 530,-	№ заказа евро
	7339802 182,-	7452863 336,-	№ заказа евро	
	7339801 141,-	7452864 239,-	№ заказа евро	
④ Ревизионный элемент, прямой	7339808 314,-	ZK02572 500,-	№ заказа евро	
⑤ Колено 87° Колено 45° (2 шт.)	7339807 315,-	7452866 540,-	№ заказа евро	
7339806 493,-	7452867 835,-	№ заказа евро		
⑥ Вентиляционная диафрагма Колено 30° (2 шт.) Колено 15° (2 шт.)	7339811 216,-	7452868 164,-	№ заказа евро	
7339805 476,-	-	№ заказа евро		
7339804 476,-	-	№ заказа евро		
⑦ Ревизионное колено 87°	7339809 450,-	ZK02574 776,-	№ заказа евро	

Указание!

К дымовым трубам, используемым для подачи воздуха/отвода продуктов сгорания, а также к влагонепроницаемым дымовым трубам согласно DIN EN 13384 подключение приборов допускается в том случае, если изготовителем дымовой трубы предоставлен сертификат соответствия при указанных параметрах уходящих газов с учетом местных особенностей (например, температура обратной магистрали отопительного контура, исполнение соединительного элемента и т.п.).

Трубы дымохода, приведенные в регистре 8, использоваться не могут.

Система удаления продуктов сгорания

для Vitocrossal 300, тип СТЗU, 400 - 630 кВт
из пластика (полипропилен)

Система удаления продуктов сгорания
для режима с забором воздуха для горения из помещения установки

Макс. общая длина дымохода до присоединительного элемента котла

Vitocrossal 300

Номинальная тепловая мощность	400	500	630	кВт
Макс. общая длина				
■ Модульный размер 200	16	—	—	м
■ Модульный размер 250	30	30	30	м

Учтены: длина соединительного элемента 2 м, 3 колена 87° (включая опорное колено) и Ø соединительного элемента равен модульному размеру дымохода.

Подходящую систему подачи воздуха см. в регистре 22.1 "Система подачи воздуха".

22.3

VITOCROSSAL 300

Газовые конденсационные котлы
800 и 1000 кВт



22.4

Vitocrossal 300

Тип CRU

Газовые конденсационные котлы

- Дисконная горелка MatriX для природного газа E и LL
- Два патрубка обратной магистрали
- Поставляется в сегментированном виде

Макс. допустимая рабочая температура 95 °C
Макс. допустимая температура срабатывания защитного ограничителя температуры 110 °C

Допустимое рабочее давление 6 бар (0,6 МПа)

- Нормативный КПД: до 98 % (H_s).
- Высокая эксплуатационная надежность и длительный срок службы достигаются благодаря использованию коррозионно-стойких теплообменных поверхностей Inox Crossal из специальной нержавеющей стали.
- Самоочищающиеся теплообменные поверхности Inox Crossal обеспечивают интенсивную теплопередачу и высокую скорость процесса конденсации.
- Высокоэффективная и компактная дисконная горелка MatriX для особо маломощного и экологичного режима работы в диапазоне модуляции до 1:6, класс выбросов вредных веществ 3.
- Простота подачи на место установки благодаря секционному исполнению.
- Два патрубка обратной магистрали для оптимизации использования теплоты конденсации.
- Режим эксплуатации по выбору с отбором воздуха для горения извне или из помещения установки.
- Простой в управлении контроллер Vitotronic с цветным сенсорным дисплеем.
- Экономичная и надежная эксплуатация отопительной установки благодаря системе управления Vitotronic, которая в сочетании с Vitogate 300 (принадлежность) обеспечивает подключение к домовым системам диспетчерского управления.

VITOCROSSAL 300

Однокотловая установка

22.4

Отопительная установка

- Однокотловая установка для работы с постоянной температурой котловой воды

Контроллер

Vitotronic 100
Тип СС11, для режима с постоянной температурой подающей магистрали

- Встроенный контроллер котлового контура
- Для модулируемой горелки
- Регулирование температуры емкостного водонагревателя

При использовании однокотловых установок необходимо отдельно заказать датчик температуры водонагревателя:
Погружной датчик температуры (NTC 10 кОм)
№ заказа 7544848 90,- евро MG W

- Однокотловая установка для работы с переменной температурой котловой воды или
- Однокотловая установка и 1 или 2 отопительных контура со смесителем

Vitotronic 200
Тип СО11, для режима погодозависимой теплогенерации

Для управления максимум 2 отопительными контурами со смесителем (требуется принадлежности)

- Встроенный контроллер котлового контура для погодозависимой теплогенерации
- Для модулируемой горелки
- Суточная и недельная программа
- Настройка временных программ, заданных значений температуры и режимов отопления
- Регулировка температуры воды по датчику температуры емкостного водонагревателя
- Кокпит энергии, встроенная система диагностики и другие функции
- Возможность обмена данными через шину LON

Для отопительных контуров со смесителем необходим модуль расширения для 2-го и 3-го отопительного контура (плата для установки в контроллер):
Модуль расширения для 2-го и 3-го отопительного контура
№ заказа 7164403 479,- евро MG W

Для каждого отопительного контура со смесителем необходим модуль расширения.
Комплект привода смесителя
№ заказа 7441998 374,- евро MG W
(Для смесителей Viessmann до DN 50, других приводов смесителя см. Принадлежности для контроллеров.)
Для обмена данными через LON необходим телекоммуникационный модуль LON:
Телекоммуникационный модуль LON с соединительным кабелем
№ заказа Z003394 307,- евро MG W

Газовые конденсационные котлы поставляются подготовленными к эксплуатации на природном газе E (H).

Комплект поставки:

- Котловой блок
- Теплоизоляция
- Контроллер котлового контура
- Дисковая горелка MatriX
- Контрфланцы с винтами и уплотнениями
- Патрубок блока предохранительных устройств с 2-м патрубком обратной магистрали
- Манжета дымохода

Указание!

Информация об условиях эксплуатации и указания по проектированию гидравлической обвязки содержатся в инструкции по проектированию и техническом паспорте.

VITOCROSSAL 300

Однокотловая установка

Варианты горелок Топливо Котловой блок	Номинальная тепловая мощность (кВт) при температуре теплоносителя 50/30 °C или 80/60 °C		№ заказа евро
	133 - 800 121 - 727	167 - 1000 152 - 909	
Дисковая горелка MatriX Природный газ E (H) Секционное исполнение	CRU0001 56.591,-	CRU0002 59.887,-	22.4

Дисковая горелка MatriX Природный газ E (H) Секционное исполнение	CRU0003 57.425,-	CRU0004 60.721,-	№ заказа евро
---	---------------------	---------------------	------------------

Технические данные

Длина	3187	3389	мм
Ширина	1060	1060	мм
Высота	1676	1676	мм
Масса	1435	1492	кг
Патрубок дымохода	300	300	Ø мм
Патрубок приточного воздуха	200	200	Ø мм
Напор (Па)	200	200	Па
Напор (мбар)	2	2	мбар

Указание!

- Для подключения водогрейного котла к системе удаления продуктов сгорания необходимо дополнительно заказать присоединительный элемент котла, см. "Принадлежности для водогрейных котлов".
- Под напором понимается остаточный напор потока дымовых газов на патрубке подключения дымохода.
- Динамическое давление газа (давление истечения) горелки составляет 20 мбар. Макс. допустимое динамическое давление газа (давление истечения) 25 мбар.
- В режиме с отбором воздуха для горения извне остаточный напор на патрубке подключения дымохода снижается на величину сопротивления в приточном воздуховоде.

VITOCROSSAL 300

Многокотловая установка

22.4

Отопительная установка

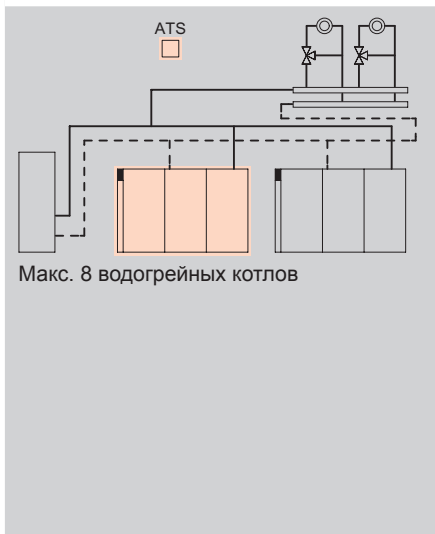

Контроллер

Vitotronic 300
Тип CM11, для режима погодозависимой теплогенерации

Vitocrossal 300 с базовым оснащением для многокотловых установок.

- Интегрированная функция управления каскадом до 8 водогрейных котлов
- Управление макс. 2 отопительными контурами со смесителем
- Настройка режимов работы, заданных значений и временных программ для отопления помещений и емкостного водонагревателя
- Регулировка температуры воды по датчику температуры емкостного водонагревателя
- Кокпит энергии, встроенная система диагностики и другие функции
- Возможность обмена данными через шину LON (телекоммуникационный модуль LON входит в комплект поставки)

Для окончательной нагрузки системной шины необходимо одновременно заказать оконечное сопротивление:

Оконечное сопротивление (2 шт.)
№ заказа 7143497 **9,10 евро MG W**

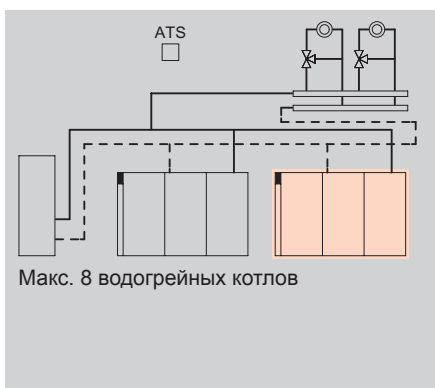

Vitotronic 100
Тип CC11, для режима погодозависимой теплогенерации

В сочетании с Vitotronic 300 многокотловой установки.

- Для каждого последующего водогрейного котла многокотловой установки
- Встроенный контроллер котлового контура
- Для модулируемой горелки
- Возможность обмена данными через шину LON

Для каждого водогрейного котла **необходимо** заказать телекоммуникационный модуль LON:

Телекоммуникационный модуль LON с соединительным кабелем
№ заказа Z003394 **307,- евро MG W**

Газовые конденсационные котлы поставляются подготовленными к эксплуатации на природном газе E (H).

Комплект поставки:

- Котловой блок
- Теплоизоляция
- Контроллер котлового контура
- Дисковая горелка MatriX
- Контрфланцы с винтами и уплотнениями
- Патрубок блока предохранительных устройств с 2-м патрубком обратной магистрали
- Манжета дымохода

Указание!

Информация об условиях эксплуатации и указания по проектированию гидравлической обвязки содержатся в инструкции по проектированию и техническом паспорте.

VITOCROSSAL 300

Многокотловая установка

Варианты горелок Топливо Котловой блок	Номинальная тепловая мощность (кВт) при температуре теплоносителя 50/30 °C или 80/60 °C		№ заказа евро
	133 - 800 121 - 727	167 - 1000 152 - 909	
Дисковая горелка Matrix Природный газ E (H) Секционное исполнение	CRU0005 59.540,-	CRU0006 62.836,-	22.4

Дисковая горелка Matrix Природный газ E (H) Секционное исполнение	CRU0001 56.591,-	CRU0002 59.887,-	№ заказа евро
---	---------------------	---------------------	------------------

Технические данные			
Длина	3187	3389	мм
Ширина	1060	1060	мм
Высота	1676	1676	мм
Масса	1435	1492	кг
Патрубок дымохода	300	300	Ø мм
Патрубок приточного воздуха	200	200	Ø мм
Напор (Па)	200	200	Па
Напор (мбар)	2	2	мбар

Указание!

- Для подключения водогрейного котла к системе удаления продуктов сгорания необходимо дополнительно заказать присоединительный элемент котла, см. "Принадлежности для водогрейных котлов".
- Под напором понимается остаточный напор потока дымовых газов на патрубке подключения дымохода.
- Динамическое давление газа (давление истечения) горелки составляет 20 мбар. Макс. допустимое динамическое давление газа (давление истечения) 25 мбар.
- В режиме с отбором воздуха для горения извне остаточный напор на патрубке подключения дымохода снижается на величину сопротивления в приточном воздуховоде.

VITOCROSSAL 300

Принадлежности для водогрейного котла

22.4

Принадлежности		
Водогрейный котел		
Номинальная тепловая мощность водогрейного котла (кВт)	800	1000
Патрубок аварийной линии на водогрейном котле Для всех параметров производительности - R 2		MG W
Мембранный предохранительный клапан ■ Давление срабатывания 3 бар. ■ Подключение G 2. ■ Отвод G 2½.	7437801 419,-	№ заказа евро
Мембранный предохранительный клапан ■ Давление срабатывания 4 бар. ■ Подключение G 2. ■ Отвод G 2½.	7437802 419,-	№ заказа евро
Мембранный предохранительный клапан ■ Давление срабатывания 6 бар. ■ Подключение G 2. ■ Отвод G 2 1/2.	7437804 419,-	№ заказа евро
Водогрейный котел		
Номинальная тепловая мощность водогрейного котла (кВт)	800	1000
Присоединительный элемент котла Ø 300 мм, нержавеющая сталь.	7525764 116,-	№ заказа евро MG W
Присоединительный элемент котла Ø 350 мм, нержавеющая сталь.	7525765 129,-	№ заказа евро MG W
1 комплект звукопоглощающих подкладок котла	ZK03883 510,-	№ заказа евро MG W
Арматурный стержень с манометром (3 свободных подключения) Для монтажа двух ограничителей максимального давления и одного ограничителя минимального давления. <i>Для установок без сепаратора паровой/жидкой фазы.</i>	7425839 340,-	№ заказа евро MG W
Арматурный стержень с манометром (2 свободных подключения) Для монтажа одного ограничителя максимального давления и одного ограничителя минимального давления. <i>Для установок с сепаратором паровой/жидкой фазы.</i>	7188380 318,-	№ заказа евро MG W
Ограничитель минимального давления, 0 - 6 бар <i>Необходим для каждого водогрейного котла в качестве альтернативы устройству контроля заполненности котлового блока водой (EN 12828).</i>	7438030 321,-	№ заказа евро MG W
Ограничитель уровня воды ■ Используется в качестве устройства контроля заполненности котлового блока водой ■ Для монтажа в подающей магистрали отопительного контура вне водогрейного котла	9529050 484,-	№ заказа евро MG W

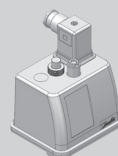

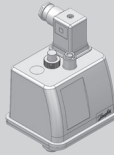
Принадлежности				
Водогрейный котел				
Номинальная тепловая мощность водогрейного котла (кВт)		800	1000	
Ограничитель максимального давления 0 - 6 бар Согласно EN 12828 в одно- и многокотловых установках каждый водогрейный котел мощностью более 300 кВт должен быть оборудован ограничителем максимального давления.		7438025 455,-		№ заказа евро MG W
				
Адаптер фильтра ■ Корпус для переоборудования фильтра (в комплекте поставки котла) ■ Для режима с забором воздуха для горения извне		ZK05416 по запросу		№ заказа евро MG W

22.4

Указание!

Vitocrossal 300, тип CRU, уже оснащен вторым электронным защитным ограничителем температуры. Поэтому для установок без сепаратора паровой/жидкой фазы дополнительного защитного ограничителя температуры не требуется.



Реле давления				MG N
Номинальная тепловая мощность водогрейного котла (кВт)		800	1000	
Реле давления Для вентиляторных горелок с целью отключения горелки при скоплении уходящих газов в водогрейном котле/системе удаления продуктов сгорания Необходимо заказать одновременно с котлом.		ZK04015 89,-		№ заказа евро
				
Устройства нейтрализации конденсата				MG W
Номинальная тепловая мощность водогрейного котла (кВт)		800	1000	
Устройство нейтрализации конденсата ■ Для конденсационных котлов мощностью 500 - 1500 кВт. ■ Гранулированный наполнитель (25 кг).		7437829 879,-		№ заказа евро
				
Реле сигнализации переполнения		7453157 262,-		№ заказа евро
				
Блок задержки аварийного отключения (с возможностью настройки)		7514684 594,-		№ заказа евро
Установка для подъема конденсата Для конденсата из установок нейтрализации конденсата газовых или жидкотопливных конденсационных котлов для всех параметров мощности.		7441770 1.814,-		
				
Клапаны уходящих газов				MG W
Номинальная тепловая мощность водогрейного котла (кВт)		800	1000	
Клапан уходящих газов DN 300 Герметично закрывающаяся заслонка дымохода с электроприводом. ■ С возвратной пружиной без обратного сигнала Для монтажа клапана уходящих газов необходимо одновременно заказать соединительный элемент котла.		ZK03886 1.189,-		№ заказа евро
				

VITOCROSSAL 300

Принадлежности для водогрейного котла

22.4

Принадлежности			
Смесители	Номинальная тепловая мощность водогрейного котла (кВт)		
	800	1000	
Смесители отопительных контуров и специальные смесители для систем внутриспольного отопления ▶ Информацию об исполнениях, № заказа и ценах см. в регистре 18			
Прочее	Номинальная тепловая мощность водогрейного котла (кВт)		
	800	1000	MG N
Коробка для сервисной документации ■ Коробка для хранения папки сервисной документации ■ Для крепления на теплогенераторе или на стене ■ Цвет серебряный			7334502 9,60 № заказа евро

Принадлежности			
Датчики			MG GB
Погружной датчик температуры (NTC 10 кОм) ■ Для измерения температуры в погружной гильзе ■ С соединительным кабелем (длина 5,8 м) и штекером		7544848 90,-	№ заказа евро
Модуль расширения для контроллера отопительного контура			MG GB
Модуль расширения для 2-го и 3-го отопительного контура Электронная плата для установки в Vitotronic Для управления двумя отопительными контурами со смесителем ■ С подключениями для электромоторов смесителей, датчиков температуры подающей магистрали (NTC 10 кОм) и насосов отопительного контура ■ Штекер для электромотора смесителя и насоса для каждого отопительного контура		7164403 479,-	№ заказа евро
Комплект привода смесителя Для одного отопительного контура со смесителем, с кабелями и штекерами ■ Электромотор смесителя с соединительным кабелем (длина 4,0 м) и штекером, для смесителей Viessmann DN 20 - 50, R ½ - 1¼ (кроме фланцевых смесителей) ■ Датчик температуры подающей магистрали в виде накладного датчика (NTC 10 кОм), с соединительным кабелем (длина 5,8 м) и штекером ■ Штекер для насоса отопительного контура		7441998 374,-	№ заказа евро
Телекоммуникационная техника			MG GB
Телекоммуникационный модуль LON с соединительным кабелем (длина 7 м), требуется по одному для каждого Vitotronic 100 для обмена данными с Vitotronic 300.		Z003394 307,-	№ заказа евро
Оконечное сопротивление (2 шт.) Для оконечной нагрузки системной шины на свободных концах должно быть установлено по одному оконечному сопротивлению.		7143497 9,10	№ заказа евро
Прочее			MG GB
Адаптер для внешних предохранительных устройств (абонент шины KM) Для подключения 4 дополнительных предохранительных устройств (например, устройство контроля заполненности котлового блока водой, ограничители минимального и максимального давления). (Возможны макс. 2 адаптера для 7 предохранительных устройств.)		7164404 287,-	№ заказа евро

22.4

VITOCROSSAL 300

Газовые конденсационные котлы
787 - 1400 кВт



22.5

Vitocrossal 300

Тип CR3B

Конденсационный котел для работы на природном и сжиженном газе

- с двумя патрубками обратной магистрали
- поставляется в разделенном виде

Макс. допустимая рабочая температура 100 °C

Макс. допустимая температура срабатывания защитного ограничителя температуры 110 °C

Допустимое рабочее давление 6 бар

- Нормативный КПД: до 98 % (H_s)/109 % (H_i).
- Высокая эксплуатационная надежность и длительный срок службы благодаря использованию коррозионностойких теплообменных поверхностей Inox-Crossal из высококачественной нержавеющей стали.
- Теплообменные поверхности Inox-Crossal обеспечивают высокоэффективную теплопередачу и высокую скорость процесса конденсации.
- Гладкие самоочищающиеся теплообменные поверхности из нержавеющей стали.
- Минимальный уровень выбросов вредных веществ при сжигании благодаря низкой теплonaпряженности камеры сгорания и проходной камере сгорания.
- Простота подачи на место установки благодаря разделенному исполнению.
- Два патрубка обратной магистрали для гидравлической обвязки с оптимизацией теплоты конденсации.
- Простой в эксплуатации контроллер Vitotronic с текстовой и графической индикацией.

VITOCROSSAL 300

Однокотловая установка

22.5

Отопительная установка

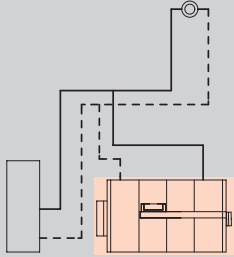

- Однокотловая установка для режима эксплуатации с постоянной температурой котловой воды

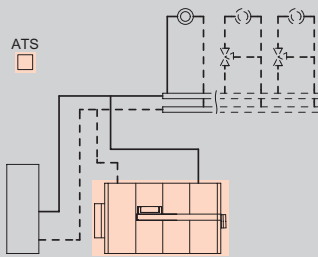

- Однокотловая установка для работы с переменной температурой теплоносителя
- или
- Однокотловая установка и 1 или 2 отопительных контура со смесителем

Контроллер

Vitotronic 100

Тип CC1E, для режима с постоянной температурой подачи

- цифровой контроллер котлового контура
- для двухступенчатой или модулируемой горелки
- с регулировкой температуры емкостного водонагревателя
- с копитом энергии



При использовании однокотловых установок необходимо отдельно заказать датчик температуры емкостного водонагревателя:

Погружной датчик температуры (NTC 10 кОм)

№ заказа 7544848

Евро 90,- MG W

Vitotronic 200

Тип CO1E, для режима погодозависимой теплогенерации

Для управления макс. двумя отопительными контурами со смесителем.

- Контроллер погодозависимого управления котловым и отопительными контурами
- Таймер для суточной и недельной программы работы
- Для двухступенчатой или модулируемой горелки
- Раздельная настройка временных программ, кривых отопления, заданных значений температуры и режимов работы
- Регулировка температуры воды по датчику температуры емкостного водонагревателя
- Интегрированная система диагностики, копит энергии и другие функции
- Возможность обмена данными через шину LON

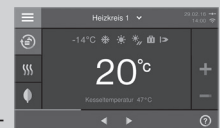

Для отопительных контуров со смесителем необходим модуль расширения для 2-го и 3-го отопительного контура (электронная плата для установки в контроллер)

Модуль расширения для 2-го и 3-го отопительного контура

№ заказа 7164403

479,- евро MG W

Для каждого отопительного контура со смесителем требуется модуль расширения.

Комплект привода смесителя

№ заказа 7441998

374,- евро MG W

Для информационного обмена необходим телекоммуникационный модуль LON

Телекоммуникационный модуль LON с соединительным кабелем

№ заказа Z003394

307,- евро MG W

Комплект поставки:

- Котловой блок с теплоизоляцией
- Контроллер котлового контура, штекерные электроподключения
- Дверь котла с плитой горелки
- Контрфланцы с болтами и уплотнениями
- Патрубок подключения для предохранительных устройств – дополнительной проставки подающей магистрали не требуется

Указание!

- Макс. температура срабатывания защитного ограничителя составляет 110°C.
- Максимальная достигаемая температура подачи примерно на 15 К (по Кельвину) ниже температуры срабатывания защитного ограничителя.
- Условия эксплуатации содержатся в техническом паспорте.
- Указания по проектированию гидравлической обвязки см. в инструкции по проектированию.

VITOCROSSAL 300

Однокотловая установка

Котловой блок	Номинальная тепловая мощность (кВт) при температуре теплоносителя 50/30 °C или 80/60 °C				MG W
	787 720	978 895	1100 1006	1400 1280	
Секционный	CR3B061 43.916,-	CR3B062 50.862,-	CR3B063 56.656,-	CR3B064 68.489,-	№ заказа евро
Секционный	CR3B065 44.750,-	CR3B066 51.696,-	CR3B067 57.490,-	CR3B068 69.323,-	№ заказа евро

22.5

Технич. данные					
Длина	3021	3221	3338	3688	мм
Ширина	1281	1281	1463	1463	мм
Высота	1676	1676	1676	1676	мм
Масса	1553	1635	1980	2185	кг
Патрубок системы удаления продуктов сгорания	300	300	350	350	Ø мм

Указание!

Для монтажа горелки следует использовать входящую в комплект поставки плиту горелки (без выполненных отверстий).

Указание!





Для подключения водогрейного котла к системе удаления продуктов сгорания необходимо дополнительно заказать присоединительный элемент котла, см. "Принадлежности для водогрейных котлов".

5606717

VITOCROSSAL 300

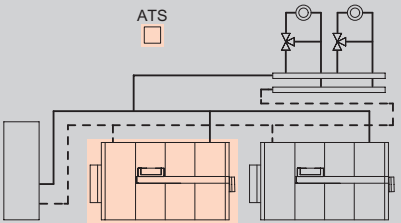
Многокотловая установка

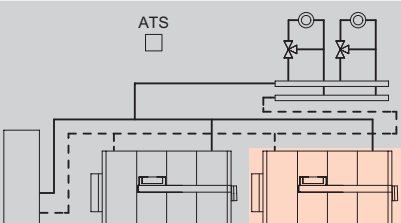
22.5

Отопительная установка	Контроллер
 <ul style="list-style-type: none"> ■ Макс. 8 водогрейных котлов 	<p>Vitotronic 300 Тип CM1E, для режима погодозависимой теплогенерации</p> <p>Vitocrossal 200 с базовым оснащением для многокотловых установок</p> <p>Интегрированная функция управления каскадом до 8 котлов управление максимум 2-мя отопительными контурами со смесителем</p> <ul style="list-style-type: none"> ■ Раздельная настройка временных программ, кривых отопления, заданных значений температуры и режимов работы ■ Регулировка температуры воды по датчику температуры емкостного водонагревателя ■ Возможность информационного обмена через шину LON (телекоммуникационный модуль LON встроен в Vitotronic 300) ■ Интегрированная система диагностики, коппит энергии и другие функции <p>Для окончательной нагрузки системной шины необходимо одновременно заказать окончательное сопротивление: Оконечное сопротивление (2 шт.) № заказа 7143497 9,10 евро MG W</p> 
 <ul style="list-style-type: none"> ■ Макс. 8 водогрейных котлов 	<p>Vitotronic 100 Тип CC1E, для режима погодозависимой теплогенерации</p> <p>В сочетании с Vitotronic 300 многокотловой установки</p> <ul style="list-style-type: none"> ■ Для второго и последующих котлов многокотловой установки ■ Цифровой контроллер котлового контура ■ Для двухступенчатой или модулируемой горелки ■ Возможность информационного обмена через шину LON ■ с коппитом энергии <p>Телекоммуникационный модуль LON следует заказывать вместе с водогрейным котлом. Телекоммуникационный модуль LON с соединительным кабелем № заказа Z003394 307,- евро MG W</p> 

Комплект поставки:

- Котловой блок с теплоизоляцией
- Контроллер котлового контура, штекерные электроподключения
- Дверь котла с плитой горелки
- Контрфланцы с болтами и уплотнениями
- Патрубок подключения для предохранительных устройств – дополнительной проставки подающей магистрали не требуется

Указание!

- Макс. температура срабатывания защитного ограничителя составляет 110°C.
- Максимальная достигаемая температура подачи примерно на 15 К (по Кельвину) ниже температуры срабатывания защитного ограничителя.
- Условия эксплуатации содержатся в техническом паспорте.
- Указания по проектированию гидравлической обвязки см. в инструкции по проектированию.

VITOCROSSAL 300

Многокотловая установка

Котловой блок	Номинальная тепловая мощность (кВт) при температуре теплоносителя 50/30 °C или 80/60 °C				MG W
	787 720	978 895	1100 1006	1400 1280	
Секционный	CR3B069 46.865,-	CR3B070 53.811,-	CR3B071 59.605,-	CR3B072 71.438,-	№ заказа евро

22.5

Секционный	CR3B061 43.916,-	CR3B062 50.862,-	CR3B063 56.656,-	CR3B064 68.489,-	№ заказа евро
------------	---------------------	---------------------	---------------------	---------------------	---------------

Технич. данные					
Длина	3021	3221	3338	3688	мм
Ширина	1281	1281	1463	1463	мм
Высота	1676	1676	1676	1676	мм
Масса	1553	1635	1980	2185	кг
Патрубок системы удаления продуктов сгорания	300	300	350	350	Ø мм

Указание!

Для монтажа горелки следует использовать входящую в комплект поставки плиту горелки (без выполненных отверстий).

Указание!

Для подключения водогрейного котла к системе удаления продуктов сгорания необходимо дополнительно заказать присоединительный элемент котла, см. "Принадлежности для водогрейных котлов".

5606717

VITOCROSSAL 300

Принадлежности для водогрейного котла

22.5

Принадлежности					
Водогрейный котел					
Номинальная тепловая мощность водогрейного котла (кВт)					
	787	978	1100	1400	MG W
Патрубок аварийной линии на водогрейном котле Для всего мощностного ряда - R 2					
Мембранный предохранительный клапан ■ Давление срабатывания 3 бар ■ Патрубок подключения G 2 ■ Отвод G 2½	7437801 419,-		-		№ заказа евро
Мембранный предохранительный клапан ■ Давление срабатывания 3 бар ■ Патрубок подключения DN 50 ■ Отвод DN 80 ■ Без винтов и уплотнения	-		9548183 986,-		№ заказа евро MG V
Мембранный предохранительный клапан ■ Давление срабатывания 4 бар ■ Патрубок подключения G 2 ■ Отвод G 2½	7437802 419,-		-		№ заказа евро
Мембранный предохранительный клапан ■ Давление срабатывания 4 бар ■ Патрубок подключения DN 50 ■ Отвод DN 80 ■ Без винтов и уплотнения	-		9548193 986,-		№ заказа евро MG V
Мембранный предохранительный клапан ■ Давление срабатывания 6 бар ■ Патрубок подключения G 2 ■ Отвод G 2½	7437804 419,-		-		№ заказа евро
Мембранный предохранительный клапан ■ Давление срабатывания 6 бар ■ Патрубок подключения DN 50 ■ Отвод DN 80 ■ Без винтов и уплотнения	-		9548203 986,-		№ заказа евро MG V
Переходный элемент G 2/DN 50 Резьбовой фланец согласно EN 1092-1 <i>Необходим для мембранных предохранительных клапанов с патрубком DN 50.</i>	-		7453158 34,-		№ заказа евро MG W
Водогрейный котел					
Номинальная тепловая мощность водогрейного котла (кВт)					
	787	978	1100	1400	MG W
Присоединительный элемент котла Ø 300 мм, нержавеющая сталь Для подключения к системе удаления продуктов сгорания из нержавеющей стали.	7525764 116,-		-		№ заказа евро
Присоединительный элемент котла Ø 350 мм, нержавеющая сталь Для подключения к системе удаления продуктов сгорания из нержавеющей стали.	-		7525765 129,-		№ заказа евро
1 комплект звукопоглощающих подкладок котла	7196321 742,-		7196322 775,-		№ заказа евро
Ограничитель максимального давления, 0 - 6 бар <i>Во многокотловых установках требуется для каждого водогрейного котла.</i>	7438025 455,-				№ заказа евро

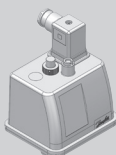



Принадлежности					
Водогрейный котел					
Номинальная тепловая мощность водогрейного котла (кВт)					
	787	978	1100	1400	MG W
Ограничитель минимального давления, 0 - 6 бар  <p>Необходим для каждого водогрейного котла в качестве устройства контроля заполненности котлового блока водой (EN 12828).</p>	7438030 321,-			№ заказа евро	22.5
Арматурный стержень с манометром Для монтажа ограничителя максимального давления с дополнительным патрубком для подключения дополнительного защитного ограничителя давления (3 свободных подключения).	7425839 340,-			№ заказа евро	
Предохранительные принадлежности					
Номинальная тепловая мощность водогрейного котла (кВт)					
	787	978	1100	1400	MG W
Комплект для замены сепаратора паровой/жидкой фазы ■ защитный ограничитель температуры ■ погружная гильза G 1/2, длина 230 мм ■ защитный ограничитель давления (ограничитель максимального давления 0 - 6 бар) Согласно EN 12828 сепаратор паровой/жидкой фазы не требуется, если дополнительно встраиваются защитный ограничитель температуры и защитный ограничитель давления (ограничитель максимального давления).	Z010203 604,-			№ заказа евро	
Устройства нейтрализации конденсата					
Номинальная тепловая мощность водогрейного котла (кВт)					
	787	978	1100	1400	MG W
Устройство нейтрализации конденсата ■ Для конденсационных котлов мощностью 500 - 1500 кВт. ■ С гранулированным наполнителем (25 кг). 	7437829 879,-			№ заказа евро	
Гранулированный наполнитель 25 кг	9521748 213,-			№ заказа евро	
Реле сигнализации переполнения 	7453157 262,-			№ заказа евро	
Блок задержки аварийного отключения (с возможностью настройки)	7514684 594,-			№ заказа евро	
Установка для подъема конденсата Для конденсата из установок нейтрализации конденсата газовых или жидкотопливных конденсационных котлов для всего мощностного ряда. 	7441770 1.814,-			№ заказа евро	
Смесители					
Номинальная тепловая мощность водогрейного котла (кВт)					
	787	978	1100	1400	
Смесители отопительных контуров и специальные смесители для систем внутрипольного отопления ► Исполнения, номера заказа и цены см. в регистре 18.					

VITOCROSSAL 300

Принадлежности для водогрейного котла

22.5

Принадлежности					
Прочее					
Номинальная тепловая мощность водогрейного котла (кВт)	787	978	1100	1400	MG N
Коробка для сервисной документации Коробка для хранения папки сервисной документации. Для крепления на котле или на стене. Цвет серебристый.	7334502 9,60			№ заказа евро	
Заслонки дымохода					
Номинальная тепловая мощность водогрейного котла (кВт)	787	978	1100	1400	MG W
Заслонка дымохода DN 300 Ручная поворотная заслонка для регулирования объемного расхода/ динамического давления. Необходимо заказать отдельно.	ZK04712 176,—		—		№ заказа евро
Заслонка дымохода DN 350	—		ZK04713 203,—		№ заказа евро



Принадлежности	Варианты контроллеров			
	Vitotronic 100 тип CC1E		Vitotronic 200 тип CO1E	
Устройства дистанционного управления				MG W
<p>Vitotrol 200A (абонент шины KM)</p> <p>Настройка для одного отопительного контура:</p> <ul style="list-style-type: none"> ■ Заданное значение температуры помещения и режим работы ■ Режим вечеринки и экономный режим ■ Дисплей для индикации значений наружной температуры и температуры помещения, а также режимов работы ■ Датчик температуры помещения для управления по температуре помещения (только для одного отопительного контура со смесителем) <p>Если Vitotrol 200A используется для управления по температуре помещения, то устройство должно быть размещено в основном жилом помещении (типовом жилом помещении).</p> 	-	Z008341 148,-		№ заказа евро
<p>Vitotrol 300A (абонент шины KM)</p> <p>Настройки для одного, двух или трех отопительных контуров:</p> <ul style="list-style-type: none"> ■ Заданное значение температуры помещения и пониженное заданное значение температуры помещения, температура воды в контуре ГВС, режимы работы и программа отпуска, а также режим вечеринки и экономный режим. ■ Временная программа для отопительных контуров, емкостного водонагревателя и циркуляционного насоса ГВС. ■ Дисплей с подсветкой для индикации значений наружной температуры, температуры помещения, режимов работы и текстовых сообщений. ■ Датчик температуры помещения для управления по температуре помещения (только для одного отопительного контура со смесителем) <p>Если Vitotrol 300A используется для управления по температуре помещения, то устройство должно быть размещено в основном жилом помещении (типовом жилом помещении).</p> <p>Необходимо заказать датчик температуры помещения, № заказа 7438537, если Vitotrol 300A не может быть размещен в подходящем месте для измерения температуры помещения.</p> 	-	Z008342 278,-		№ заказа евро

22.5

VITOCROSSAL 300

Принадлежности контроллеров (однокотловые установки)

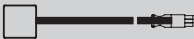
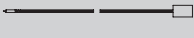
22.5

Принадлежности	Варианты контроллеров		
	<div style="display: flex; justify-content: space-around;"> <div style="transform: rotate(-45deg); border: 1px solid black; padding: 5px;">Vitotronic 100 тип CC1E</div> <div style="transform: rotate(-45deg); border: 1px solid black; padding: 5px;">Vitotronic 200 тип CO1E</div> </div>		
Датчики			MG W
Датчик температуры помещения (NTC 10 кОм) В корпусе для настенного монтажа. В качестве принадлежности к Vitotrol 300A Используется, если не удастся установить Vitotrol 300A в подходящем месте для измерения температуры помещения. 	-	7438537 81,-	№ заказа евро
Накладной датчик температуры (NTC 10 кОм) ■ Для измерения температуры на поверхности трубы. ■ С соединительным кабелем (длина 5,8 м) и штекером. 	7426463 77,-		№ заказа евро
Погружной датчик температуры (NTC 10 кОм) ■ Для измерения температуры в погружной гильзе. ■ С соединительным кабелем (длина 5,8 м) и штекером. 	7544848 90,-		№ заказа евро
Погружная гильза G ½, длина 100 мм, с зажимной скобой.	7816035 28,-		№ заказа евро
Погружная гильза G ½, длина 150 мм, с зажимной скобой.	7817326 28,-		№ заказа евро
Погружная гильза из нержавеющей стали R ½, длина 200 мм. Входит в комплект поставки емкостных водонагревателей Viessmann.	7819693 56,-		№ заказа евро
Датчик температуры уходящих газов (NTC 20 кОм) ■ Для индикации и контроля предельных значений. ■ С соединительным кабелем (длина 3,5 м) и штекером. 	7452531 156,-		№ заказа евро
Модуль расширения для контроллера отопительного контура			MG W
Модуль расширения для 2-го и 3-го отопительного контура Электронная плата для установки в Vitotronic Для управления двумя отопительными контурами со смесителем. ■ С подключениями для электроприводов смесителей, датчиков температуры подачи (NTC 10 кОм) и насосов отопительного контура. ■ Штекер электропривода смесителя и насоса для каждого отопительного контура.	-	7164403 479,-	№ заказа евро
Принадлежности контроллера отопительного контура			MG W
Комплект привода смесителя Для одного отопительного контура со смесителем, с кабелями и штекерами. ■ Электропривод смесителя с соединительным кабелем (длина 4,0 м) для смесителей Viessmann DN 20 - 50, R ½ - 1¼ (кроме фланцевых смесителей) и штекером. ■ Датчик температуры подающей магистрали в виде накладного датчика (NTC 10 кОм), с соединительным кабелем (длина 5,8 м) и штекером. ■ Штекер для насоса отопительного контура. 	-	7441998 374,-	№ заказа евро
Электропривод для фланцевого смесителя Кабельные соединения с контроллером выполняет заказчик. Для смесителей Viessmann DN 40 - 100. ► См. регистр 18			

22.5

Принадлежности	Варианты контроллеров		
Принадлежности контроллера отопительного контура	MG W		
Погружной терморегулятор Термостатный ограничитель максимальной температуры для системы внутриспольного отопления. ■ С соединительным кабелем (длина 4,2 м) и штекером. ■ С погружной гильзой R ½, длина 200 мм, из нержавеющей стали.	-	7151728 202,-	№ заказа евро
Накладной терморегулятор Термостатный ограничитель максимальной температуры для системы внутриспольного отопления. С соединительным кабелем (длина 4,2 м) и штекером.	-	7151729 159,-	№ заказа евро

► Информацию о управлении дополнительными отопительными контурами и соединениях Vitotronic водогрейного котла с контроллером отопительного контура см. в регистре 18.

Прочее	MG W	
Адаптер для внешних предохранительных устройств (абонент шины КМ) Для подключения 4 дополнительных предохранительных устройств (например, устройство контроля заполненности котлового блока водой, ограничители минимального и максимального давления) (Возможны макс. 2 адаптера для 7 предохранительных устройств.)	7164404 287,-	№ заказа евро
Вспомогательный контактор Контактор в компактном корпусе. С 4 размыкающими и 4 замыкающими контактами. С клеммной колодкой для кабеля заземления. Номинальный ток: AC1 16 А, AC3 9 А. Напряжение катушки: 230 В/50 Гц.	7814681 167,-	№ заказа евро
Ответные штекеры 41 и 90 Для подключения горелки заказчика без ответных штекеров.	7408790 18,-	№ заказа евро

Расширение функциональных возможностей	MG W		
Модуль расширения EA1 Модуль расширения функциональных возможностей в корпусе для настенного монтажа. С помощью входов и выходов обеспечивается реализация до 5 функций: 1 аналоговый вход (0 - 10 В) ■ Установка заданного значения температуры котловой воды 3 цифровых входа ■ Внешнее переключение режима работы для отопительных контуров 1 - 3 при использовании контроллера для погодозависимой теплогенерации. ■ Внешняя блокировка с общим сигналом неисправности ■ Сигналы неисправности ■ Кратковременная работа циркуляционного насоса ГВС при использовании контроллера для погодозависимой теплогенерации 1 переключающий выход (беспотенциальное реле с переключающим контактом) ■ Управление магистральным насосом на тепловой пункт ■ Сигналирование пониженного режима для одного отопительного контура.		7452091 205,-	№ заказа евро

5606717

VITOCROSSAL 300

Принадлежности контроллеров (однокотловые установки)

22.5

Принадлежности	Варианты контроллеров		
	<div style="display: flex; justify-content: space-around;"> <div style="border: 1px solid black; padding: 5px; transform: rotate(-45deg); font-size: small;">Vitotronic 100 тип CC1E</div> <div style="border: 1px solid black; padding: 5px; transform: rotate(-45deg); font-size: small;">Vitotronic 200 тип CO1E</div> </div>		
Телекоммуникационная техника			MG Y
<p>Vitocom 100, тип LAN1, с телекоммуникационным модулем</p> <p>Для дистанционного управления отопительными установками через Интернет и IP-сети (LAN) с использованием DSL-маршрутизатора. Компактное устройство для настенного монтажа.</p> <ul style="list-style-type: none"> ■ Для управления установкой с помощью Vitotrol App через сервер Vitodata. Для настройки режимов работы, заданных значений и временных программ для макс. 3 отопительных контуров одной отопительной установки. ■ Для управления установкой с помощью Vitodata 100 для настройки режимов работы, заданных значений и временных программ во всех отопительных контурах одной отопительной установки. <p>Комплект поставки:</p> <ul style="list-style-type: none"> ■ Vitocom 100, тип LAN1, с разъемом LAN ■ Телекоммуникационный модуль ■ Соединительные кабели для LAN и телекоммуникационного модуля 	-	Z011224 334,-	№ заказа евро



VITOCROSSAL 300

Принадлежности контроллеров (однокотловые установки)

Принадлежности	Варианты контроллеров	
	Vitoltronic 100 тип CC1E	Vitoltronic 200 тип CO1E
Телекоммуникационная техника Соединительный кабель LON для обмена данными между контроллерами  <ul style="list-style-type: none"> ■ Длина 7,0 м (возможность удлинения с использованием еще одного кабеля). ■ Со штекерами RJ 45. 	7143495 43,-	MG Y № заказа евро MG W

22.5



VITOCROSSAL 300

Принадлежности контроллеров (однокотловые установки)

22.5

Принадлежности	Варианты контроллеров		
	<div style="display: flex; justify-content: space-around;"> <div style="transform: rotate(-45deg); white-space: nowrap;">Vitotronic 100 тип CC1E</div> <div style="transform: rotate(-45deg); white-space: nowrap;">Vitotronic 200 тип CO1E</div> </div>		
Телекоммуникационная техника			MG W
Муфта LON, RJ 45 Для удлинения соединительного кабеля LON.	7143496 27,—		№ заказа евро
Соединительный штекер LON, RJ 45 Для подключения к кабелю заказчика для прокладки на расстояние свыше 14 м. 2 шт.	7199251 56,—		№ заказа евро
Соединительная розетка LON, RJ 45 Для прокладки кабеля заказчика (CAT 6) под штукатуркой или в кабельном канале, при прокладке на расстояние свыше 14 метров (соединение розетки LON с контроллером с помощью кабеля LON). 2 шт.	7171784 66,—		№ заказа евро
Оконечное сопротивление Для оконечной нагрузки системной шины на свободных концах должно быть установлено по одному оконечному сопротивлению. 2 шт.	7143497 9,10		№ заказа евро
Телекоммуникационный модуль LON Электронная плата для установки в контроллер для обмена данными через системную шину LON фирмы Viessmann.	7172173 264,—		№ заказа евро

► Информацию о телекоммуникационной технике см. в регистре 18 и в инструкции по проектированию коммуникационных систем.





Принадлежности	Варианты контроллеров		
	<div style="display: flex; justify-content: space-between;"> Vitotronic 100 тип CC1E Vitotronic 300 тип CM1E </div>		
Устройства дистанционного управления	MG W		
<p>Vitotrol 200A (абонент шины KM)</p> <p>Настройка для одного отопительного контура:</p> <ul style="list-style-type: none"> ■ Заданное значение температуры помещения и режим работы ■ Режим вечеринки и экономный режим ■ Дисплей для индикации значений наружной температуры и температуры помещения, а также режимов работы ■ Датчик температуры помещения для управления по температуре помещения (только для одного отопительного контура со смесителем) <p>Если Vitotrol 200A используется для управления по температуре помещения, то устройство должно быть размещено в основном жилом помещении (типовом жилом помещении).</p> 	-	Z008341 148,-	№ заказа евро
<p>Vitotrol 300A (абонент шины KM)</p> <p>Настройки для одного, двух или трех отопительных контуров:</p> <ul style="list-style-type: none"> ■ Заданное значение температуры помещения и пониженное заданное значение температуры помещения, температура воды в контуре ГВС, режимы работы и программа отпуска, а также режим вечеринки и экономный режим. ■ Временная программа для отопительных контуров, емкостного водонагревателя и циркуляционного насоса ГВС. ■ Дисплей с подсветкой для индикации значений наружной температуры, температуры помещения, режимов работы и текстовых сообщений. ■ Датчик температуры помещения для управления по температуре помещения (только для одного отопительного контура со смесителем) <p>Если Vitotrol 300A используется для управления по температуре помещения, то устройство должно быть размещено в основном жилом помещении (типовом жилом помещении).</p> <p>Необходимо заказать датчик температуры помещения, № заказа 7438537, если Vitotrol 300A не может быть размещен в подходящем месте для измерения температуры помещения.</p> 	-	Z008342 278,-	№ заказа евро

22.5

VITOCROSSAL 300

Принадлежности контроллеров (многокотловые установки)

22.5

Принадлежности	Варианты контроллеров		
	<div style="display: flex; justify-content: space-around;"> <div style="transform: rotate(-45deg); border: 1px solid black; padding: 5px;">Vitotronic 100 тип CC1E</div> <div style="transform: rotate(-45deg); border: 1px solid black; padding: 5px;">Vitotronic 300 тип CM1E</div> </div>		
Датчики			MG W
<p>Датчик температуры помещения (NTC 10 кОм) В корпусе для настенного монтажа. <i>В качестве принадлежности к Vitotrol 300A</i> <i>Используется, если не удается установить Vitotrol 300A в подходящем месте для измерения температуры помещения.</i></p> 	-	7438537 81,-	№ заказа евро
<p>Накладной датчик температуры (NTC 10 кОм) ■ Для измерения температуры на поверхности трубы. ■ С соединительным кабелем (длина 5,8 м) и штекером.</p> 	7426463 77,-		№ заказа евро
<p>Погружной датчик температуры (NTC 10 кОм) ■ Для измерения температуры в погружной гильзе. ■ С соединительным кабелем (длина 5,8 м) и штекером.</p> 	7544848 90,-		№ заказа евро
<p>Погружная гильза G ½, длина 100 мм, с зажимной скобой.</p>	7816035 28,-		№ заказа евро
<p>Погружная гильза G ½, длина 150 мм, с зажимной скобой.</p>	7817326 28,-		№ заказа евро
<p>Погружная гильза из нержавеющей стали R ½, длина 200 мм. Входит в комплект поставки емкостных водонагревателей Viessmann.</p>	7819693 56,-		№ заказа евро
<p>Датчик температуры уходящих газов (NTC 20 кОм) ■ Для индикации и контроля предельных значений. ■ С соединительным кабелем (длина 3,5 м) и штекером.</p> 	7452531 156,-	-	№ заказа евро
Модуль расширения для контроллера отопительного контура			MG W
<p>Модуль расширения для 2-го и 3-го отопительного контура Электронная плата для установки в Vitotronic Для управления двумя отопительными контурами со смесителем. ■ С подключениями для электроприводов смесителей, датчиков температуры подачи (NTC 10 кОм) и насосов отопительного контура. ■ Штекер электропривода смесителя и насоса для каждого отопительного контура.</p>	-	комплект поставки	№ заказа евро
Принадлежности контроллера отопительного контура			MG W
<p>Комплект привода смесителя Для одного отопительного контура со смесителем, с кабелями и штекерами. ■ Электропривод смесителя с соединительным кабелем (длина 4,0 м) для смесителей Viessmann DN 20 - 50, R ½ - 1¼ (кроме фланцевых смесителей) и штекером. ■ Датчик температуры подающей магистрали в виде накладного датчика (NTC 10 кОм), с соединительным кабелем (длина 5,8 м) и штекером. ■ Штекер для насоса отопительного контура.</p> 	-	7441998 374,-	№ заказа евро
<p>Электропривод для фланцевого смесителя Кабельные соединения с контроллером выполняет заказчик. Для смесителей Viessmann DN 40 - 100. ▶ См. регистр 18</p>			

VITOCROSSAL 300

Принадлежности контроллеров (многокотловые установки)

Принадлежности	Варианты контроллеров			
	<div style="display: flex; justify-content: space-around;"> <div style="transform: rotate(-45deg); white-space: nowrap;">Vitotronic 100 тип CC1E</div> <div style="transform: rotate(-45deg); white-space: nowrap;">Vitotronic 300 тип CM1E</div> </div>			
Принадлежности контроллера отопительного контура				MG W
Погружной терморегулятор Термостатный ограничитель максимальной температуры для системы внутриспольного отопления. ■ С соединительным кабелем (длина 4,2 м) и штекером. ■ С погружной гильзой R ½, длина 200 мм, из нержавеющей стали.	–	7151728 202,–		№ заказа евро
Накладной терморегулятор Термостатный ограничитель максимальной температуры для системы внутриспольного отопления. С соединительным кабелем (длина 4,2 м) и штекером.	–	7151729 159,–		№ заказа евро
Прочее				MG W
Адаптер для внешних предохранительных устройств (абонент шины КМ) Для подключения 4 дополнительных предохранительных устройств (например, устройство контроля заполненности котлового блока водой, ограничители минимального и максимального давления) (Возможны макс. 2 адаптера для 7 предохранительных устройств.)	7164404 287,–	–		№ заказа евро
Вспомогательный контактор Контактор в компактном корпусе. С 4 размыкающими и 4 замыкающими контактами. С клеммной колодкой для кабеля заземления. Номинальный ток: AC1 16 А, AC3 9 А. Напряжение катушки: 230 В/50 Гц.	7814681 167,–			№ заказа евро
Ответные штекеры 41 и 90 Для подключения горелки заказчика без ответных штекеров.	7408790 18,–	–		№ заказа евро
Комплект для монтажа в шкафу управления Для установки панели управления Vitotronic в дверь шкафа управления, при монтаже контроллера Vitotronic в шкаф управления. ■ Монтажная рамка для монтажа панели управления в переднюю дверь шкафа управления ■ Заглушка для установки в контроллер ■ Соединительный кабель (длина 5 м) ■ Угловой штекер для соединительного кабеля	–	7452236 119,–		№ заказа евро

22.5

VITOCROSSAL 300

Принадлежности контроллеров (многокотловые установки)

22.5

Принадлежности	Варианты контроллеров		
	<div style="display: flex; justify-content: space-around;"> <div style="text-align: center;"> <p>Vitotronic 100 тип CC1E</p> </div> <div style="text-align: center;"> <p>Vitotronic 300 тип CM1E</p> </div> </div>		
Расширение функциональных возможностей			MG W
<p>Модуль расширения EA1 Модуль расширения функциональных возможностей в корпусе для настенного монтажа. С помощью входов и выходов обеспечивается реализация до 5 функций:</p> <p>1 аналоговый вход (0 - 10 В)</p> <ul style="list-style-type: none"> ■ Установка заданного значения температуры котловой воды <p>3 цифровых входа</p> <ul style="list-style-type: none"> ■ Внешнее переключение режима работы для отопительных контуров 1 - 3 при использовании контроллера для погодозависимой теплогенерации. ■ Внешняя блокировка с общим сигналом неисправности ■ Сигналы неисправности ■ Кратковременная работа циркуляционного насоса ГВС при использовании контроллера для погодозависимой теплогенерации <p>1 переключающий выход (беспотенциальное реле с переключающим контактом)</p> <ul style="list-style-type: none"> ■ Управление магистральным насосом на тепловой пункт ■ Сигналирование пониженного режима для одного отопительного контура 	 - 7452091 205,-		№ заказа евро

VITOCROSSAL 300

Принадлежности контроллеров (многокотловые установки)

Принадлежности	Варианты контроллеров		
	Vitotronic 100 тип CC1E	Vitotronic 300 тип CM1E	
Коммуникационная техника			MG W
Соединительный кабель LON для обмена данными между контроллерами  ■ Длина 7,0 м. ■ Со штекерами RJ 45.	7143495 43,-		№ заказа евро
Муфта LON (RJ 45) Для удлинения соединительного кабеля LON.	7143496 27,-		№ заказа евро
Соединительный штекер LON (RJ 45) Для подключения к кабелю заказчика при прокладке на расстоянии свыше 14 м. 2 шт.	7199251 56,-		№ заказа евро
Штепсельная розетка LON (RJ 45) Для прокладки кабеля заказчика (CAT 6) под штукатуркой или в кабельном канале на расстоянии свыше 14 м (соединение розетки LON с контроллером с помощью кабеля LON). 2 шт.	7171784 66,-		№ заказа евро
Оконечное сопротивление (2 шт.) Для окончной нагрузки системной шины на свободных концах должно быть установлено по одному оконечному сопротивлению			
Входит в комплект поставки.			

22.5

► Информацию о коммуникационной технике см. в регистре 18 и в инструкции по проектированию коммуникационных систем.

5606717

22.5

**Теплообменник уходящих газов/воды
для использования теплоты конденсации
(на газовом или жидком топливе)**

23.2 Vitotrans 300

Теплообменник уходящих газов/воды
для работы на газе или жидком топливе
для водогрейных котлов мощностью 90 - 6 000 кВт

VITOTRANS 300

Теплообменники уходящих газов/воды
для газовых и жидкотопливных водогрейных котлов мощностью до 6000 кВт
для использования теплоты конденсации, из нержавеющей стали



23.2

Vitotrans 300

Теплообменники уходящих газов/воды

из нержавеющей стали 1.4571 для газовых водогрейных котлов
из нержавеющей стали 1.4539 для жидкотопливных водогрейных котлов

В сочетании со следующими водогрейными котлами:

- Vitoplex 200 мощностью 90 - 1950 кВт
- Vitoplex 300 мощностью 90 - 2000 кВт
- Vitomax 100-LW мощностью 2300 - 6000 кВт (по запросу)
- Vitomax 200-LW мощностью 2300 - 6000 кВт (по запросу)
- Vitomax 300-LT мощностью 1860 - 5900 кВт (по запросу)

Для закрытых отопительных установок с допустимой температурой подачи (=соответствует температуре срабатывания защитного ограничителя температуры) до 115 °С

- Высокая эксплуатационная надежность и длительный срок службы благодаря использованию коррозионностойкой нержавеющей стали. Нержавеющая сталь 1.4571 пригодна для работы с газом и кратковременной работы с легким котельным топливом EL , с двухтопливной горелкой, нержавеющая сталь 1.4539 - для постоянной работы с легким котельным топливом EL для использования теплоты конденсации.
- Компактная конструкция позволяет устанавливать теплообменник непосредственно за водогрейным котлом, что экономит место.
- Простота гидравлической обвязки: по выбору через Vitotrans 300 возможно пропускание всего объемного расхода или части объемного расхода, что позволяет оптимально использовать теплоту конденсации.
- Теплообменник уходящих газов/воды Vitotrans 300 с теплообменной поверхностью Inox-Crossal для водогрейных котлов мощностью 90 - 560 кВт и теплообменной поверхностью Inox-Tuba1 для котлов мощностью 1860 - 6000 кВт.
- Вертикально расположенные теплообменные поверхности Inox-Crossal обеспечивают высокую эксплуатационную надежность и длительный срок службы.
- Высокоэффективный теплообмен и ускорение процесса конденсации.
- Возможна поставка устройств нейтрализации конденсата, согласованных с теплообменниками уходящих газов/воды Vitotrans 300.

VITOTRANS 300

Теплообменник уходящих газов/воды для водогрейных котлов мощностью 90 - 560 кВт для использования теплоты конденсации, из нержавеющей стали

Vitotrans 300 для Vitoplex 200/300, до 560 кВт для Vitorond 200, 125 - 270 кВт					MG W
Водогрейный котел	Номинальная тепловая мощность (кВт)				
<ul style="list-style-type: none"> ■ Vitoplex 200 (тип SX2A) ■ Vitoplex 300 (тип TX3A) ■ Vitorond 200 	90–120 90–115 125	150–200 140–180 160–195	270–350 235–300 230–270	440–560 390–500 –	
Vitotrans 300 ■ для работы на газе	Z010326 11.445,–	Z010327 12.558,–	Z010328 13.823,–	Z010329 14.943,–	№ заказа евро
■ для работы на жидком топливе	Z010330 13.735,–	Z010331 15.070,–	Z010332 16.591,–	Z010333 17.931,–	№ заказа евро
Соединительная манжета для трубы дымохода	7260436 406,–	7260460 431,–	7260460 431,–	7260461 478,–	№ заказа евро
Технические данные					
Размеры Длина (без контрфланцев) Ширина Высота	707 714 1040	818 746 1116	857 818 1169	968 912 1305	мм мм мм
Масса (с теплоизоляцией)	125	150	188	284	кг
Подключение системы удаления продуктов сгорания Номинальный диаметр на теплообменнике – к водогрейному котлу – к системе удаления продуктов сгорания	180 150	200 200	200 200	250 250	Ø мм Ø мм
Допуст. рабочее давление	4	4	4	6	бар

► Данные об устройствах нейтрализации конденсата см. на стр. 23.2-7 и 23.2-8.

Указание!

Vitotrans 300 не могут использоваться в сочетании с горелками Vitoflame 100.

Указание!

Если выход 20A1 на контроллере Vitotronic уже задействован и для управления Vitotrans 300 недоступен, необходимо заказать поставляемый в качестве принадлежности модуль расширения AM1 (№ заказа 7452092).

VITOTRANS 300

Теплообменник уходящих газов/воды для водогрейных котлов мощностью 620 - 2000 кВт
для использования теплоты конденсации,
из нержавеющей стали

Vitotrans 300				MG W	
Для Vitoplex 200 номинальной мощностью 700 - 1950 кВт		700 до 900	1100 до 1300	1600 до 2000	кВт
Vitotrans 300 ■ для работы на газе		Z007212 18.602,-	Z007213 16.973,-	Z007214 22.593,-	№ заказа евро
■ для работы на жидком топливе		Z007215 21.999,-	Z007216 20.370,-	Z007217 27.120,-	№ заказа евро
Для Vitoplex 300 номинальной мощностью 620 - 2000 кВт		620 до 780	1000 до 1250	1600 до 2000	кВт
Vitotrans 300 ■ для работы на газе		Z007212 18.602,-	Z007213 16.973,-	Z007214 22.593,-	№ заказа евро
■ для работы на жидком топливе		Z007215 21.999,-	Z007216 20.370,-	Z007217 27.120,-	№ заказа евро
Соединительная манжета для трубы дымохода		7260463 644,-		7260084 675,-	№ заказа евро
Технические данные					
Размеры Длина Ширина (без контрфланцев) Высота		1045 989 1785	1200 1110 2025	мм мм мм	
Масса (с теплоизоляцией)		355	470	кг	
Подключение системы уда- ления продуктов сгорания Номинальный диаметр на теплообменнике – к водогрейному котлу – к системе удаления продук- тов сгорания		350 300	400 350	Ø мм Ø мм	
Допуст. рабочее давление		6	6	бар	

23.2

Указание!

Если выход 20A1 на контроллере Vitotronic уже задействован и для управления Vitotrans 300 недоступен,
необходимо заказать поставляемый в качестве принадлежности модуль расширения AM1 (№ заказа 7452092).

VITOTRANS 300

Устройства нейтрализации конденсата для работы на газе

Устройства нейтрализации конденсата для работы на газе						MG W
Тепловая мощность водогрейного котла (Образующийся конденсат может быть нейтрализован соответствующим устройством нейтрализации конденсата.)		90-500	500-1500	1500-3000	3000-6000	кВт
Устройство нейтрализации конденсата (с гранулированным наполнителем)		7441823 311,-	7437829 879,-	—	—	№ заказа евро
Гранулированный наполнитель (8 кг)		9521702 92,-	—	—	—	№ заказа евро
Гранулированный наполнитель (25 кг)		—	9521748 213,-	—	—	№ заказа евро
Контакт сигнализации переполнения		7453157 262,-	—	—	—	№ заказа евро
Блок задержки подачи аварийного сигнала (с возможностью настройки)		7514684 594,-	—	—	—	№ заказа евро
Установка жидкостной нейтрализации конденсата с настраиваемой задержкой аварийного оповещения и устройством контроля значения pH		—	—	7311987 8.500,-	7311987 2 8.500,-	№ заказа/ шт. евро всего
Датчик контроля уровня (беспотенциальный контакт) для контроля уровня наполнения емкости нейтрализующего средства		—	—	7311992 562,-	7311992 2 562,-	№ заказа/ шт. евро всего
Нейтрализующее средство (25 кг) для установки жидкостной нейтрализации конденсата (заказать дополнительно)		—	—	7311988 273,-	—	№ заказа евро
Установка для подъема конденсата для конденсата из установок нейтрализации конденсата газовых и жидкотопливных конденсационных котлов.		ZK02486 214,-	—	7441770 1.814,-	—	№ заказа евро

23.2

VITOTRANS 300

Устройства нейтрализации конденсата для работы на жидком топливе

Устройства нейтрализации конденсата для работы на жидком топливе					MG W
Тепловая мощность водогрейного котла (Образующийся конденсат может быть нейтрализован соответствующим устройством нейтрализации конденсата.)	90-160	160-320	320-5000	5000-6000	кВт
Устройство нейтрализации конденсата со слоем из активированного угля и установленной системой регенерации гранулированного заполнителя	7441824 684,—	7441825 1.280,—	—	—	№ заказа евро
Kondensatthebeanlage für Kondensate aus Neutralisationsanlagen von gas- oder ölbefeuerten Brennwertkesseln.	ZK02486 214,—		—	—	
Контакт сигнализации переполнения	7453157 262,—		—	—	№ заказа евро
Блок задержки подачи аварийного сигнала (с возможностью настройки)	7514684 594,—		—	—	№ заказа евро
Гранулированный заполнитель (8 кг)	9521702 92,—	9521702 2 89,—	—	—	№ заказа/ шт. евро всего
Установка жидкостной нейтрализации конденсата с настраиваемой задержкой аварийного оповещения и устройством контроля значения pH и устройством подъема конденсата	—	—	7311987 8.500,—	7311987 2 8.500,—	№ заказа/ шт. евро всего
Датчик контроля уровня (беспотенциальный контакт) для контроля уровня наполнения емкости нейтрализующего средства	—	—	7311992 562,—	7311992 2 562,—	№ заказа/ шт. евро всего
Маты для связывания жидкого топлива (20 шт.)	—	—	7311990 45,—		№ заказа евро
Нейтрализующее средство (25 кг) для установки жидкостной нейтрализации конденсата (заказать дополнительно)	—	—	7311988 273,—		№ заказа евро
Установка для подъема конденсата для конденсата из установок нейтрализации конденсата газовых или жидкотопливных конденсационных котлов			7441770 1.814,—		№ заказа евро

23.2

5829869

23.2

27 **Vitobloc 200**

Электрическая мощность: 50 - 530 кВт
Теплопроизводительность: 81 - 660 кВт

VITOBLOC 200

Блочные тепловые электростанции
Электрическая мощность: от 50 до 530 кВт
Тепловая мощность: от 83 до 643 кВт



Цены по запросу

Срок поставки по договоренности, доставка за отдельную плату



Vitobloc 200

Тип EM

Готовые к эксплуатации компактные модули для снабжения тепловой и электроэнергией в соответствии с потребностью

Для работы на природном газе

Для выработки тепловой или электроэнергии

- Удовлетворяют техническим условиям подключения (ТАВ).
- Серийно оборудованы стартерными батареями и синхронным генератором, благодаря чему блочно-модульная ТЭС подготовлена к работе в режиме замены электросети, и потребность в реактивном токе не возрастает.
- Экономия времени и затрат при проектировании, монтаже, вводе в эксплуатацию и эксплуатации за счет богатой комплектации.
- Длительные интервалы обслуживания благодаря встроенной системе масляной смазки с оптимизированным объемом бака, что сводит к минимуму эксплуатационные расходы и периоды простоя.
- Полностью готовые к подключению и испытанные изготовителем блоки, что обеспечивает минимальные расходы на монтаж и проверенные рабочие характеристики.
- Испытанная техника.
- Проверенные на практике системы дистанционного контроля и автоматизации.
- Широкий ассортимент сервисных услуг, например, различные предложения по техническому обслуживанию от стандартного до полного объема обслуживания.
- Испытаны согласно VDE AR-N 4105 для подключения к низкому напряжению и согласно TR-3 для подключения к среднему напряжению.

27

