

ТЕХНИЧЕСКИЙ ПАСПОРТ ИЗДЕЛИЯ

uni-fitt

Вентили термостатические для радиаторов и термостатические головки

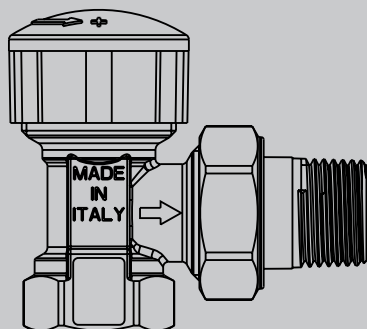

В паспорте последовательно дана информация по термостатическим вентилям, термостатическим головкам и обратным вентилям для радиаторов.

1. Вентиль термостатический

1.1. Назначение и область применения

Вентили регулирующие термостатические относятся к регулирующей арматуре. Предназначены для автоматического плавного регулирования (при подключении термостатической головки) расхода теплоносителя в отопительных приборах двух трубных систем отопления. Защитный колпачок, поставляемый с вентилем, регулирующим элементом не является.

Благодаря разъёмному соединению вентилей радиатор легко может быть демонтирован (после перекрытия запорной арматуры на подающем и обратном трубопроводах) для проведения профилактических и ремонтных работ.

В качестве теплоносителя может использоваться вода или незамерзающие жидкости, предназначенные для использования в системах отопления.

1.2.1. Технические характеристики

Максимальная рабочая температура с установленным защитным колпачком или головкой, °С	110
Максимальное рабочее давление, бар	10
Ход штока, мм	2,9
Kvs прямой термостатический вентиль НВ 1/2", НН 1/2" x 3/4", м ³ /ч	1,25
Kvs угловой термостатический вентиль НВ 1/2", НН 1/2" x 3/4", м ³ /ч	1,5
Kvs угловой-осевой термостатический вентиль НВ 1/2", НН 1/2" x 3/4", м ³ /ч	1,25

1.2.2. Гидравлическая характеристика

Вентиль термостатический (прямой)

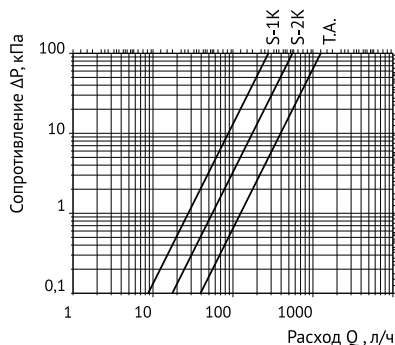

Вентиль термостатический (угловой)

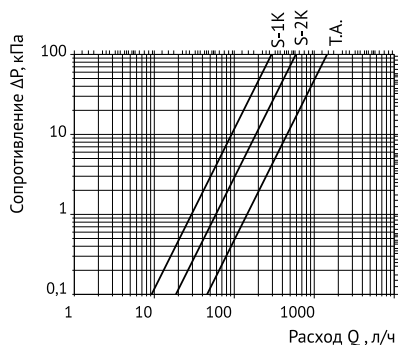

Вентиль термостатический (угловой-осевой)

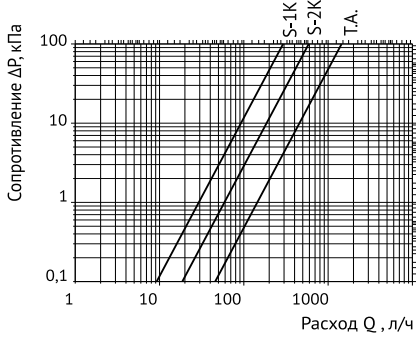

1.2.3. Размеры

артикул 160V2000

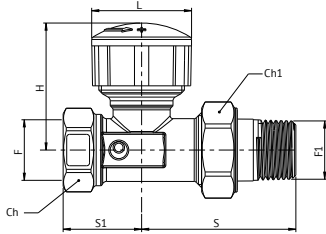

артикул 165V2000

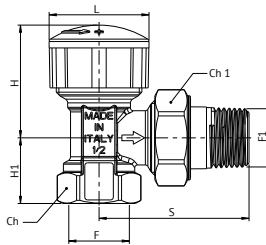

артикул 163V2000

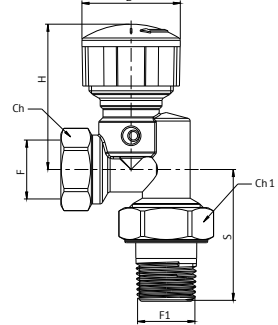

Артикул	DN	F	F1	S, мм	S1, мм	H, мм	H1 мм	L, мм	Ch, мм	Ch1, мм
160V2000	15	1/2"	1/2"	54	28	44		35	26	30
165V2000	15	1/2"	1/2"	53		39	23	35	26	30
163V2000	15	1/2"	1/2"	47		73		35	26	30

артикул 162V2300

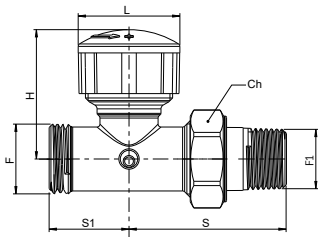

артикул 167V2300

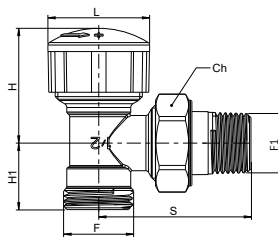

артикул 164V2300

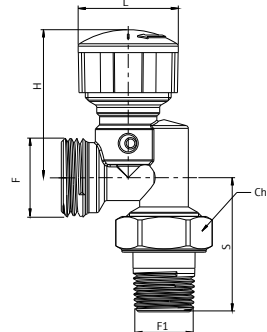

Артикул	DN	F	F1	S, мм	S1, мм	H, мм	H1 мм	L, мм	Ch, мм
162V2300	15	3/4" ЕК	1/2"	54	28	44		35	30
167V2300	15	3/4" ЕК	1/2"	53		40	23	35	30
164V2300	15	3/4" ЕК	1/2"	47		73		35	30

1.2.4. Конструкция

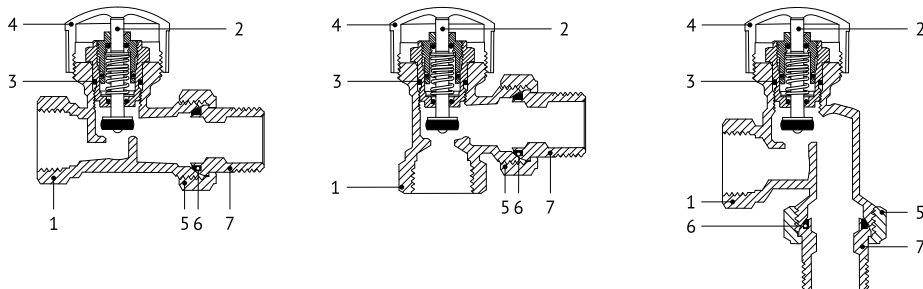

№	Наименование детали	Материал
1	Корпус	Латунь CW 617N
2	Шток	Нержавеющая сталь
3	Прокладка	EPDM
4	Защитный колпачок	ABC
5	Накидная гайка	Латунь CW 617N
6	Прокладка	PTFE
7	Ниппель	Латунь CW 614N

1.3. Номенклатура

Артикул	Наименование
160V2000	Вентиль термостатический НВ 1/2" с разъёмным соединением
163V2000	Вентиль термостатический угловой-осевой НВ 1/2" с разъёмным соединением
165V2000	Вентиль термостатический угловой НВ 1/2" с разъёмным соединением
162V2300	Вентиль термостатический НН 1/2" x 3/4" ЕК с разъёмным соединением
167V2300	Вентиль термостатический угловой НН 1/2" x 3/4" ЕК с разъёмным соединением
164V2300	Вентиль термостатический угловой-осевой НН 1/2" x 3/4" ЕК с разъёмным соединением

1.4. Варианты установки, монтажа и настройки

Вентили должны быть установлены на подающем трубопроводе.

В соответствии с ГОСТ 12.2.063-2015 п.9.6 вентили не должны испытывать нагрузок от трубопровода (изгиб, сжатие, растяжение, кручение, перекосы, вибрация, несоосность патрубков, неравномерность затяжки крепежа). При необходимости должны быть предусмотрены опоры или

компенсаторы, снижающие нагрузку на вентиль от трубопровода.

Вентили должны быть установлены на трубопроводе таким образом, чтобы шток находился в горизонтальном положении. Такой монтаж позволит повысить точность работы термостатической головки, установленной на вентиль.

Муфтовые соединения должны выполняться с использованием уплотнительных материалов.

Перед установкой вентилей трубопровод должен быть очищен от окалины и ржавчины.

Системы отопления, трубопроводы котельных по окончании их монтажа должны быть промыты водой до выхода её без механических взвесей (СП 73 13330 – 2016 п 6.1.13).

Вентили должны быть надежно закреплены на трубопроводе, подтекание рабочей жидкости по резьбовой части не допускается. Согласно пункту 7.1.1 СП 73 13330 - 2016 4.1 «Внутренние санитарно-технические системы» после монтажа обязательно проводится гидростатическое или манометрическое испытание герметичности системы и оформляется в соответствии с Приложением № В. к СП 73 13330 - 2016. Данное испытание позволяет обезопасить от протечек и ущерба, связанного с ними.

Испытание проводится при снятых защитных колпачках и без установленных на вентили термостатических головок!

1.5. Указания по эксплуатации и техническому обслуживанию

Вентили должны эксплуатироваться при давлении и температуре, изложенных в таблице технических характеристик (раздел 1.2.1).

Регулировка расхода теплоносителя термостатическим вентилем возможна при установке управляющей головки.

Управление ручной головкой производится вращением рукоятки по часовой стрелке – для уменьшения потока теплоносителя, и против – для увеличения.

Термостатическая головка управляет расходом теплоносителя автоматически, достаточно установить на ней желаемую температуру воздуха в помещении.

При необходимости снять радиатор необходимо заменить термостатическую головку на ручную и закрутить рукоятку по часовой стрелке до упора. Не забудьте перекрыть второй трубопровод радиатора.

2. Термостатическая головка

2.1. Назначение и область применения

Головки термостатические относятся к регулирующим элементам систем отопления. Предназначены для автоматического контроля температуры воздуха в помещениях, обогреваемых, например, с помощью конвекторов или радиаторов (при подключении головки к термостатическому вентилю).

Вариант комбинированной головки имеет в одном корпусе встроенный термодатчик, задатчик температуры и регулирующий механизм.

Возможно ограничение диапазона регулирования.

2.2.1. Технические характеристики

Модель	DХ	S
Диапазон рабочих температур воздуха, °С	6,5 ÷ 29	6 ÷ 28
Максимальная температура теплоносителя, °С	100	100
Гистерезис, °С	0,6	0,34
Тип регулирования	пропорциональный	
Тип термостата	жидкостной	газожидкостной
Время закрытия, мин	23	22
Применение в гигиенически чистых помещениях	да	нет

2.2.2. Размеры

Модель DX

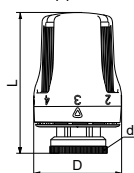

Модель S

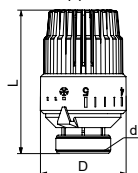

Артикул	d	L, мм	D, мм
169В0001	M30x1,5	82	51
169С0001	M30x1,5	82	51
169D0001	M30x1,5	82	51
169S0001	M30x1,5	90	52

2.2.3. Обозначение шкалы

Модель DX

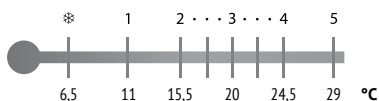

Модель S

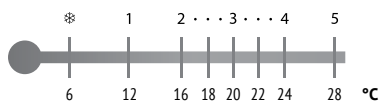

2.2.4. Конструкция

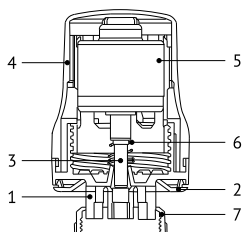

№	Наименование детали	Материал
1	Корпус	ABS + поликарбонат
2	Стопорное кольцо	ABS
3	Шток	Полиформальдегин
4	Корпус	ABS + поликарбонат
5	Корпус жидкостного термостата	Сталь
6	Пружина	Нержавеющая сталь
7	Соединение M30x1,5	Латунь CW 614N

2.3. Номенклатура

Артикул	Наименование
169В0001	Термостатическая головка DX M30x1,5, чёрная
169С0001	Термостатическая головка DX M30x1,5, хромированная
169D0001	Термостатическая головка DX M30x1,5
169S0001	Термостатическая головка S M30x1,5

2.4. Варианты установки, монтажа и настройка

Термостатические головки устанавливаются после опрессовки (испытания давлением) системы отопления.

Монтаж головок

Совместите указатель положения термостатической головки с цифрой 5. Снимите защитный колпачок термостатического вентиля и, слегка надавив головкой на шток вентиля, накрутите накидную гайку термостатической головки.

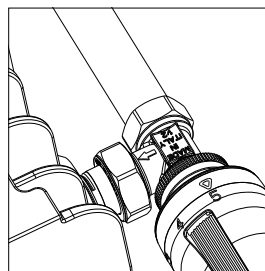
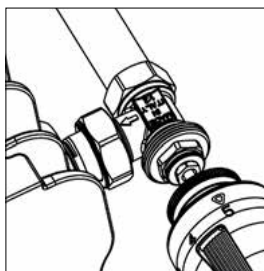
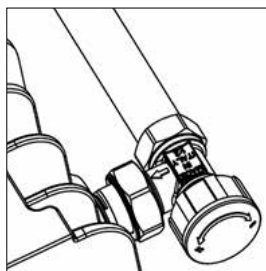

2.4.1 Настройка ограничения диапазона регулирования DX

С помощью стопорного кольца можно зафиксировать настройку или ограничить диапазон регулирования температуры воздуха (не ниже или не выше требуемого значения).

Ограничение максимальной или минимальной температуры

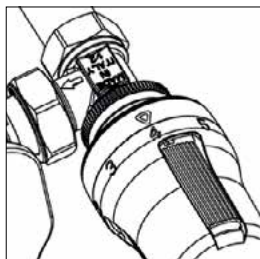

Установите головку в требуемое положение

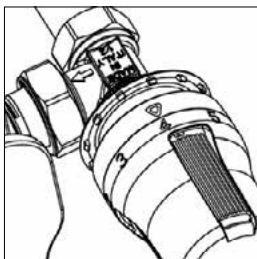

Выдвиньте стопорное кольцо

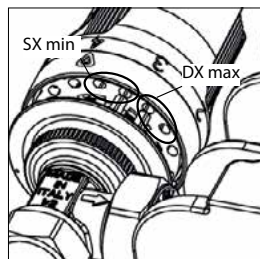

Поверните и вставьте кольцо, установив его штифты вправо (max) или влево (min) от значения 3 на головке

Фиксация требуемого значения

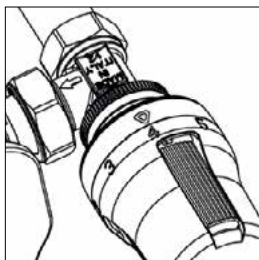

Установите головку в требуемое положение

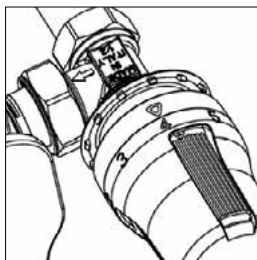

Выдвиньте стопорное кольцо

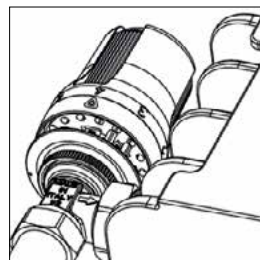

Поверните и вставьте кольцо, установив его штифты напротив значения 3 на головке

Удаление настрое

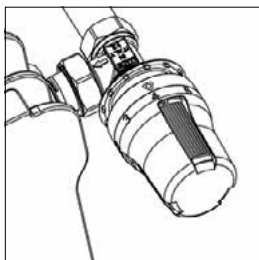

Выдвиньте стопорное кольцо

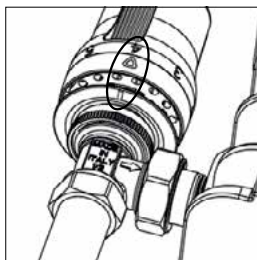

Поверните стопорное кольцо, совмещая индикатор на кольце с треугольным индикатором настройки

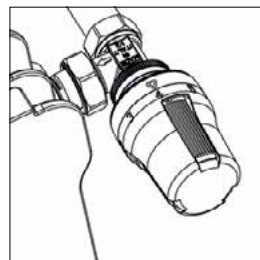

Вставьте стопорное кольцо

2.4.2 Настройка ограничения диапазона регулирования S Ограничение максимальной или минимальной температуры

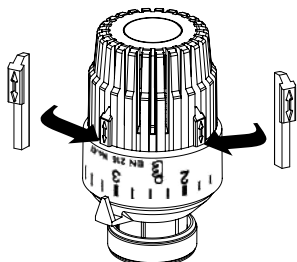

Настройка термоголовки в процессе эксплуатации на желаемую температуру производится путём поворота её рукоятки до совмещения цифры с указателем настройки.

Диапазон настройки термоголовки можно ограничить сверху и снизу соответственно с помощью переставляемых фиксаторов.

Для этого следует:

- 1) вынуть фиксаторы, сдвигая их по пазам термоголовки;
- 2) настроить на термоголовке нижнее значение температуры;
- 3) вставить синий фиксатор в паз слева от указателя;
- 4) настроить на термоголовке верхнее значение температуры;
- 5) вставить красный фиксатор в паз справа от указателя.

Фиксация требуемого значения

Настройте термоголовку на необходимую температуру. Вставьте ограничители в пазы с обеих сторон требуемой настройки.

Внимание! Отключение отопительного прибора термоголовкой при его демонтаже не допускается!

Внимание! При монтаже и эксплуатации термоголовок применение рычажных газовых ключей категорически запрещено.

2.5. Указания по эксплуатации и техническому обслуживанию

Для поддержания желаемой температуры воздуха в комнате установите термостатическую головку в положение, соответствующее этой температуре. Например, для поддержания температуры воздуха в комнате на уровне 24 °С установите головку в положение 4.

Далее термостатическая головка, установленная на термостатический клапан, сама будет регулировать поток теплоносителя через нагревательный прибор таким образом, чтобы температура воздуха соответствовала заданному значению.

Постоянная подстройка, как при использовании ручного радиаторного вентиля, не требуется. Термостатическая головка может некорректно работать, если ограничить доступ воздуха к ней чем-либо (например, закрыть шторой), или некорректно установить (например, над трубопроводом или в зоне потоков холодного воздуха).

Технического обслуживания термостатическая головка не требует.

3. Вентиль обратный

3.1. Назначение и область применения

Вентили регулирующие обратные относятся к запорно-регулирующей арматуре. Предназначен для первичной балансировки системы отопления и, при необходимости – отключения радиатора от системы. Вентили, как правило, применяются в системах отопления, однако также может использоваться на трубопроводах систем питьевого и хозяйственного назначения, горячего водоснабжения, на технологических трубопроводах. Благодаря разъемному соединению вентилей радиатор легко может быть демонтирован (после перекрытия вентилей на подающем и обратном трубопроводах) для проведения профилактических и ремонтных работ.

В качестве теплоносителя может использоваться вода или незамерзающие жидкости, предназначенные для использования в системах отопления.

3.2.1. Технические характеристики

Максимальная рабочая температура, °С	100
Максимальное рабочее давление, бар	10
Kvs прямой вентиль обратный НВ 1/2", м ³ /ч	1,5
Kvs угловой вентиль обратный НВ 1/2", м ³ /ч	2

3.2.2. Гидравлическая характеристика

Обратный клапан (прямой)

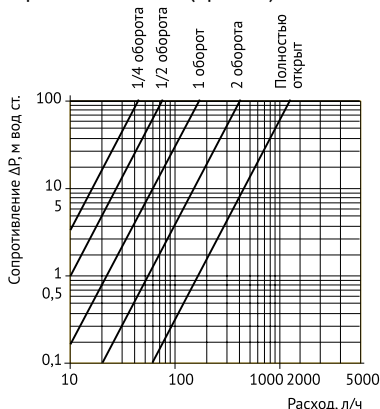

Обратный клапан (угловой)

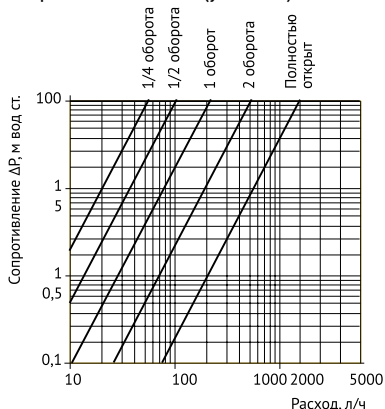

3.2.3. Размеры

Обратный клапан артикул 170V2000

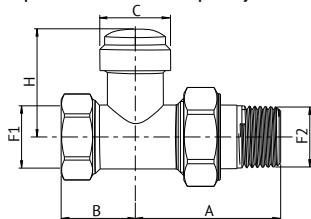

Обратный клапан артикул 175V2000

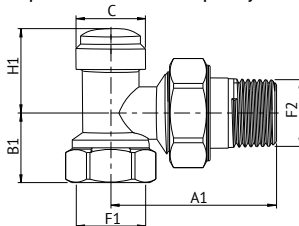

Артикул	A, мм	B, мм	H, мм	A1, мм	B1, мм	H1, мм	C, мм	F1	F2
170V2000	49,5	23	32				22	1/2"	1/2"
175V2000				98	25,5	32	22	1/2"	1/2"

3.2.4. Конструкция

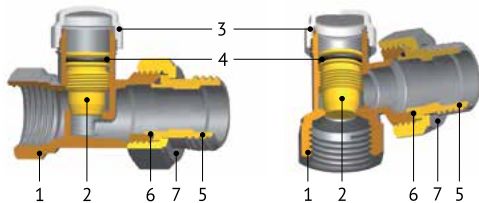

№	Наименование детали	Материал
1	Корпус	Латунь CW 617N
2	Шток	Латунь CW 614N
3	Колпачок	ABS
4	Прокладка	EPDM
5	Ниппель	Латунь CW 617N
6	Прокладка	PTFE
7	Накидная гайка	Латунь CW 614N

3.3. Номенклатура

Артикул	Наименование
170V2000	Вентиль обратный НВ 1/2" с разъёмным соединением, никелированный
175V2000	Вентиль обратный угловой НВ 1/2" с разъёмным соединением, никелированный

3.4. Варианты установки, монтаж, настройка

В соответствии с ГОСТ 12.2.063-2015 п.9.6 вентили не должны испытывать нагрузок от трубопровода (изгиб, сжатие, растяжение, кручение, перекосы, вибрация, несоосность патрубков, неравномерность затяжки крепежа). При необходимости должны быть предусмотрены опоры или компенсаторы, снижающие нагрузку на кран от трубопровода. Вентили могут устанавливаться в любом положении.

Муфтовые соединения должны выполняться с использованием уплотнительных материалов. Перед установкой вентилей трубопровод должен быть очищен от окалины и ржавчины. Системы отопления, трубопроводы котельных по окончании их монтажа должны быть промыты водой до выхода её без механических взвесей (СП 73 13330 – 2016 п 6.1.13).

Вентили должны быть надёжно закреплены на трубопроводе, подтекание рабочей жидкости по резьбовой части не допускается. Согласно пункту 7.1.1 СП 73 13330 - 2016 «Внутренние санитарно-технические системы» после монтажа обязательно проводится гидростатическое или манометрическое испытание герметичности системы и оформляется в соответствии с Приложением № В. к СП 73 13330 - 2016. Данное испытание позволяет обезопасить от протечек и ущерба, связанного с ними.

3.5. Указания по эксплуатации и техническому обслуживанию

Вентили должны эксплуатироваться при давлении и температуре, изложенных в таблице технических характеристик (раздел 3.2.1).

Для доступа к регулировочному винту необходимо открутить защитный колпачок. Для регулировки необходим шестигранный ключ №5.

Регулировка расхода теплоносителя производится вращением регулировочного винта по часовой стрелке – для уменьшения потока теплоносителя, и против – для увеличения.

Для полного перекрытия потока достаточно закрутить винт по часовой стрелке до упора.

4. Условия хранения и транспортировки

Изделия должны храниться в упаковке предприятия-изготовителя по условиям хранения 3 ГОСТ 15150-69. Транспортировка изделий должна осуществляться в соответствии с условиями 5 ГОСТ 15150-69.

5. Утилизация

Утилизация изделия (переплавка, захоронение, перепродажа) производится в порядке, установленном Законами РФ от 22 августа 2004 г. № 122-ФЗ «Об охране атмосферного воздуха», от 10 января 2003 г. № 15-ФЗ «Об отходах производства и потребления», а также другими рос-

сийскими и региональными нормами, актами, правилами, распоряжениями и пр., принятыми во исполнение указанных законов.

6. Гарантийные обязательства

Изготовитель гарантирует соответствие продукции, указанной в данном паспорте требованиям безопасности, при условии соблюдения потребителем правил использования, транспортировки, хранения, монтажа и эксплуатации.

Гарантия не распространяется на дефекты:

- возникшие в случаях нарушения правил, изложенных в настоящем паспорте об условиях хранения, монтажа, эксплуатации и обслуживания изделий;
- возникшие в случае ненадлежащей транспортировки и погрузо-разгрузочных работ;
- возникшие в случае воздействия веществ, агрессивных к материалам изделия;
- вызванные пожаром, стихией, форс-мажорными обстоятельствами;
- вызванные неправильными действиями потребителя;
- возникшие в случае постороннего вмешательства в конструкцию изделия.

7. Условия гарантийного обслуживания

Претензии к качеству товара могут быть предъявлены в течение гарантийного срока. В случае необоснованности претензий, затраты на диагностику и экспертизу изделия оплачиваются Покупателем.

При предъявлении претензий к качеству товара, покупатель представляет следующие документы:

1. Заявление в произвольной форме, в котором указываются:
 - название организации или Ф.И.О. покупателя;
 - фактический адрес покупателя и контактный телефон;
 - название и адрес организации, производившей монтаж;
 - адрес установки изделия;
 - краткое описание дефекта.
2. Документ, подтверждающий покупку изделия (накладная, квитанция);
3. Фотографии неисправного изделия в системе;
4. Акт гидравлического испытания системы, в которой монтировалось изделие;
5. Копия гарантийного талона со всеми заполненными графами.

Представители Гарантийной организации могут запросить дополнительные документы для определения причин аварии и размеров ущерба.

ГАРАНТИЙНЫЙ ТАЛОН

Вентили термостатические для радиаторов и термостатические головки

№	Тип	Артикул	Кол-во
1			
2			
3			

Гарантийный срок – 36 месяцев со дня продажи.

С условиями гарантии, правилами установки и эксплуатации ознакомлен:

Покупатель _____
(подпись)

Продавец _____
(подпись)

Дата продажи ____ / ____ / ____

Печать
торгующей
организации

Рекламации и претензии к качеству товара принимаются по адресу:

ООО «Юнифит-Рус», Вашутинское шоссе, вл. 36

г. Химки, Московская обл., 141400

тел. (495) 787-71-41

эл.почта: info@uni-fitt.ru