

Collettori, cassette e gruppi di miscelazione



SCAN



> Topway S e S-D
Collettori in acciaio
ed accessori



149

> Modular
Collettore
in ottone



185

> Topway, Topway
Compact, Topway R
e Topway M
Collettori in ottone
ed accessori

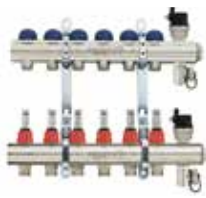

159

> Hydrobox Basic
Cassetta da
incasso per acqua



186

> Control T
Teste
elettrotermiche



178

> Multiplex
Collettore
con rubinetti



188

> Scatole
elettriche



179

> Termobox
Cassetta in plastica
per collettori



190

> Collettore
industriale



180

> Modulo
Valvole a sfera
motorizzate



193

> Metalbox
Cassette in metallo
per collettori



182

> Gruppi di
miscelazione
e accessori

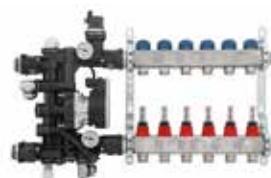

198

> Mixer
Collettore complanare
in acciaio



184

> Moduli primari
di distribuzione
e accessori

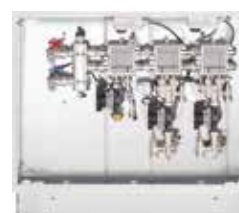

212



Esempio d'installazione

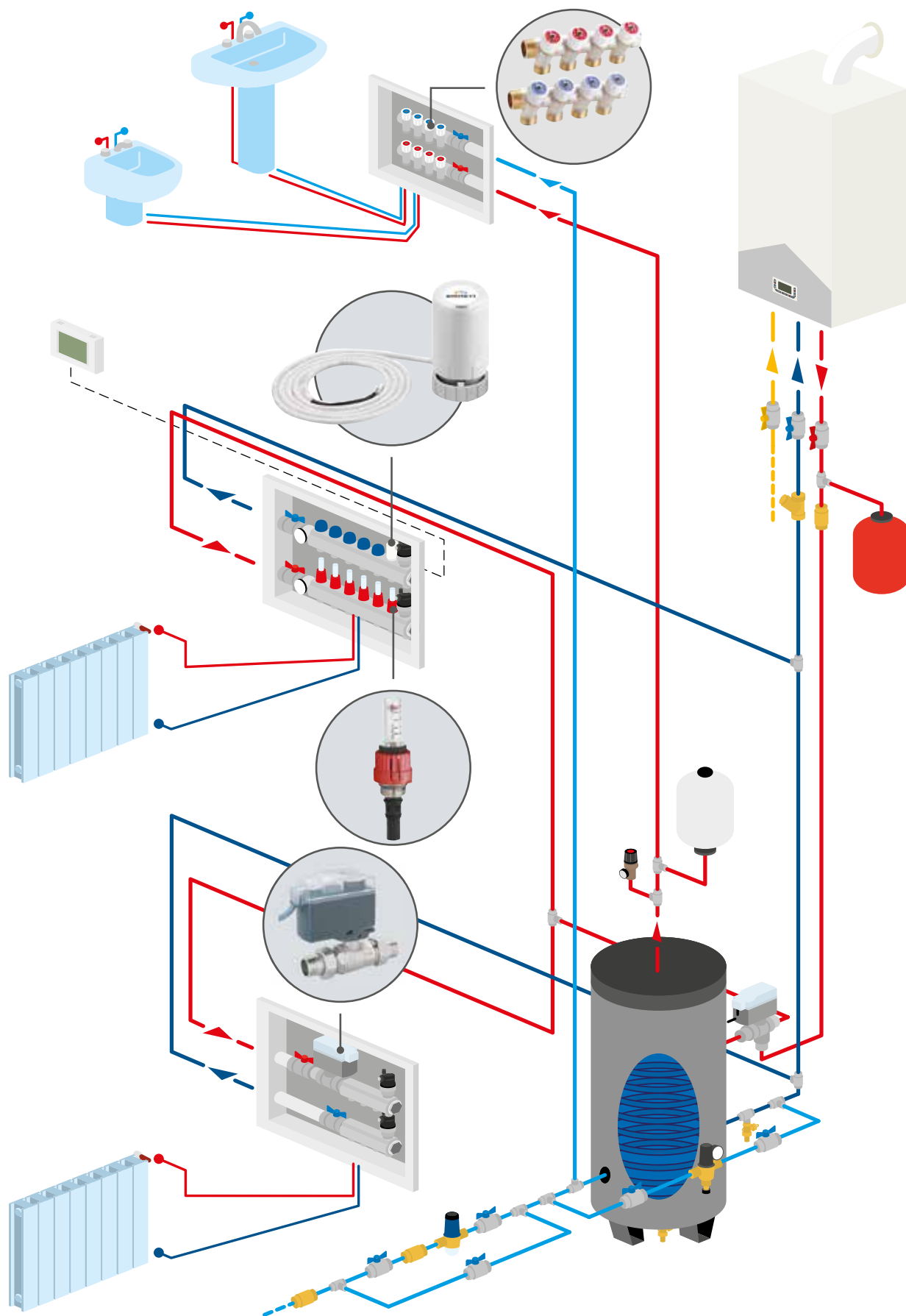

Topway S

Kit collettore di distribuzione in acciaio inossidabile

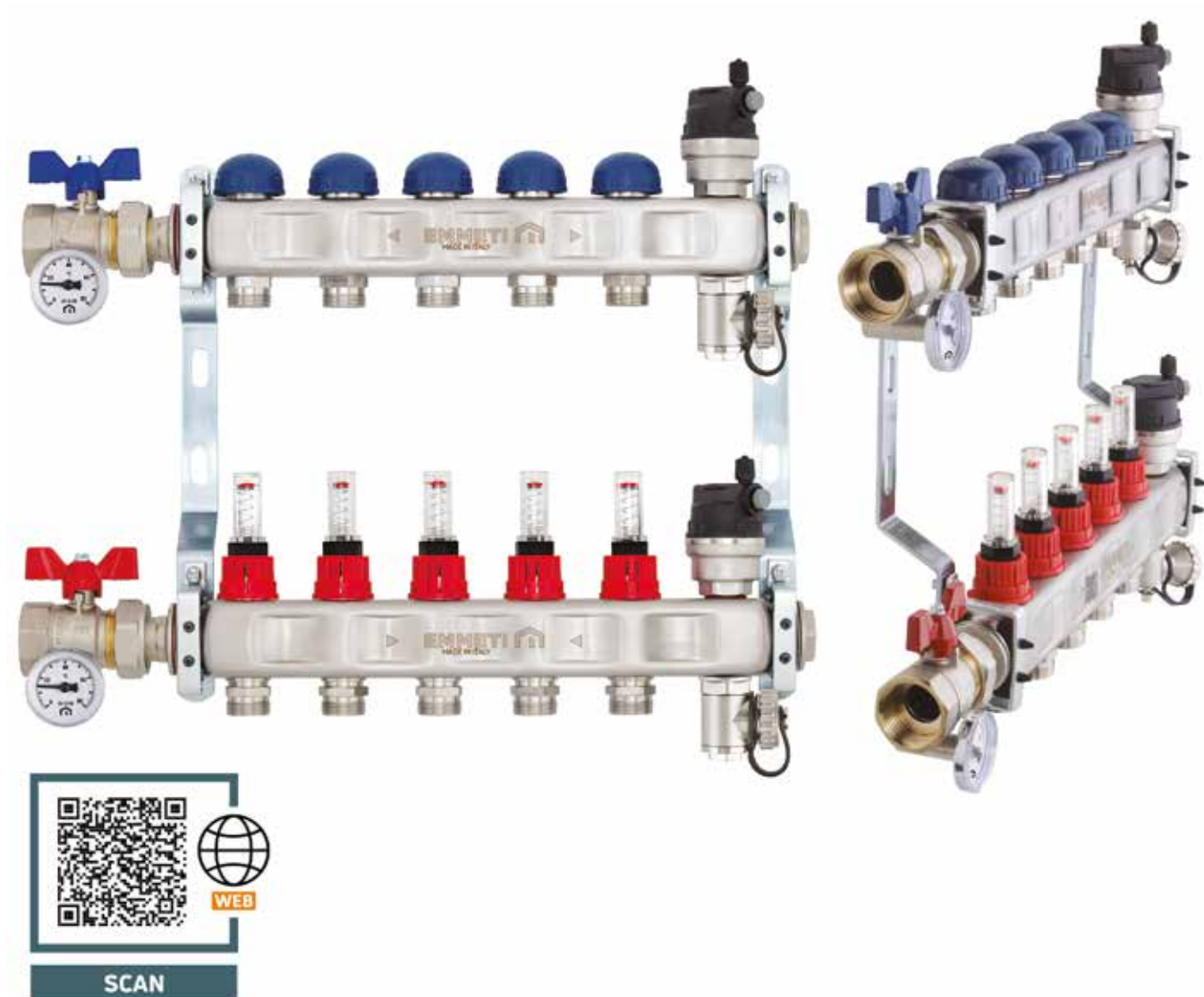

Vantaggi

- Materiale ad alta resistenza: acciaio inossidabile AISI 304 (finitura spazzolata) per una maggiore sicurezza d'impiego e durata;
- Supporti di fissaggio a corredo;
- Valvole di sfogo aria automatiche;
- Misuratori di portata brevettati;
- Semplicità di collegamento: derivazioni 24x19 e 3/4" Eurocono
- Possibilità di collegamento da 2 a 12 circuiti;
- Collettori di ritorno con valvole controllabili con teste elettrotermiche (M30x1,5).

Dati tecnici

Collettori in acciaio inox AISI 304 ad alto tenore di Nickel e senza rame per una maggiore resistenza alla corrosione.
Tenute: o-ring in EPDM perossidico.
Temperatura massima: 90 °C.
Pressione massima : 6 bar.
Filettature di testa : G1" F.
Filettature derivazioni: 24x19 e 3/4" Eurocono, interasse 50 mm

Dimensioni: vedere Allegati tecnici pag. 659

Kit collettore di distribuzione in acciaio inossidabile

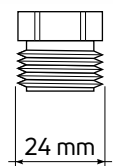
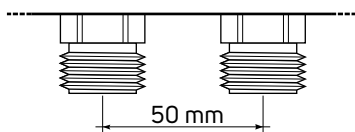

24x19

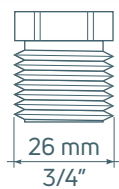

Eurocono

Kit collettore di distribuzione in acciaio da 1"

Completo di:

Detentori con misuratori di portata incorporati (0÷4 l/min)

Valvole a regolazione manuale predisposte per teste elettrotermiche

Nr. 2 tappi ciechi da 1" con guarnizione o-ring

Nr. 2 valvole di scarico acqua da 1/2"

Nr. 2 valvole di sfogo aria da 1/2" con sfiato (laterale+manuale)

Nr. 2 supporti metallici doppi

Nota: da completare con nr. 2 valvola a sfera Progress da 1" con maniglia a farfalla rossa e blu, con bocchettone, con o senza termometro (non incluse).

Misura	Vie	Derivazioni	Pz. conf.	Codice
1"	2+2	24x19	1	01282200
1"	3+3	24x19	1	01282202
1"	4+4	24x19	1	01282204
1"	5+5	24x19	1	01282206
1"	6+6	24x19	1	01282208
1"	7+7	24x19	1	01282210
1"	8+8	24x19	1	01282212
1"	9+9	24x19	1	01282214
1"	10+10	24x19	1	01282216
1"	11+11	24x19	1	01282218
1"	12+12	24x19	1	01282220
1"	2+2	3/4" Eurocono	1	01282290
1"	3+3	3/4" Eurocono	1	01282292
1"	4+4	3/4" Eurocono	1	01282294
1"	5+5	3/4" Eurocono	1	01282296
1"	6+6	3/4" Eurocono	1	01282298
1"	7+7	3/4" Eurocono	1	01282300
1"	8+8	3/4" Eurocono	1	01282302
1"	9+9	3/4" Eurocono	1	01282304
1"	10+10	3/4" Eurocono	1	01282306
1"	11+11	3/4" Eurocono	1	01282308
1"	12+12	3/4" Eurocono	1	01282310

Kit collettore di distribuzione in acciaio inossidabile

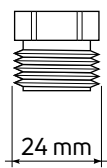
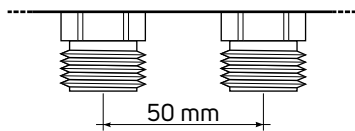

24x19

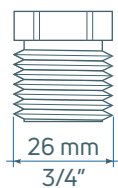

Eurocono

Topway S - collettore barra singola di ritorno, con valvole e con via aggiuntiva

Misura	Vie	Filetto	Pz. conf.	Codice
1"	2	24x19	2	01282760
1"	3	24x19	2	01282762
1"	4	24x19	2	01282764
1"	5	24x19	2	01282766
1"	6	24x19	2	01282768
1"	7	24x19	2	01282770
1"	8	24x19	2	01282772
1"	9	24x19	2	01282774
1"	10	24x19	2	01282776
1"	11	24x19	2	01282777
1"	12	24x19	2	01282779
1"	2	3/4" Eurocono	2	01282910
1"	3	3/4" Eurocono	2	01282912
1"	4	3/4" Eurocono	2	01282914
1"	5	3/4" Eurocono	2	01282916
1"	6	3/4" Eurocono	2	01282918
1"	7	3/4" Eurocono	2	01282920
1"	8	3/4" Eurocono	2	01282922
1"	9	3/4" Eurocono	2	01282924
1"	10	3/4" Eurocono	2	01282926
1"	11	3/4" Eurocono	2	01282928
1"	12	3/4" Eurocono	2	01282930

Interasse: 50 mm

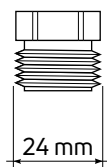
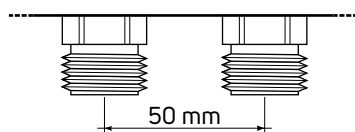

24x19

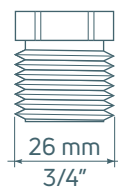

Eurocono

Topway S - collettore barra singola di mandata, con misuratori e via aggiuntiva

Misura	Vie	Filetto	Pz. conf.	Codice
1"	2	24x19	2	01282790
1"	3	24x19	2	01282792
1"	4	24x19	2	01282794
1"	5	24x19	2	01282796
1"	6	24x19	2	01282798
1"	7	24x19	2	01282800
1"	8	24x19	2	01282802
1"	9	24x19	2	01282804
1"	10	24x19	2	01282806
1"	11	24x19	2	01282808
1"	12	24x19	2	01282810
1"	2	3/4" Eurocono	2	01282940
1"	3	3/4" Eurocono	2	01282942
1"	4	3/4" Eurocono	2	01282944
1"	5	3/4" Eurocono	2	01282946
1"	6	3/4" Eurocono	2	01282948
1"	7	3/4" Eurocono	2	01282950
1"	8	3/4" Eurocono	2	01282952
1"	9	3/4" Eurocono	2	01282954
1"	10	3/4" Eurocono	2	01282956
1"	11	3/4" Eurocono	2	01282958
1"	12	3/4" Eurocono	2	01282960

Topway S-D

Collettore di distribuzione in acciaio inossidabile, con bilanciamento dinamico automatico della portata dei singoli circuiti

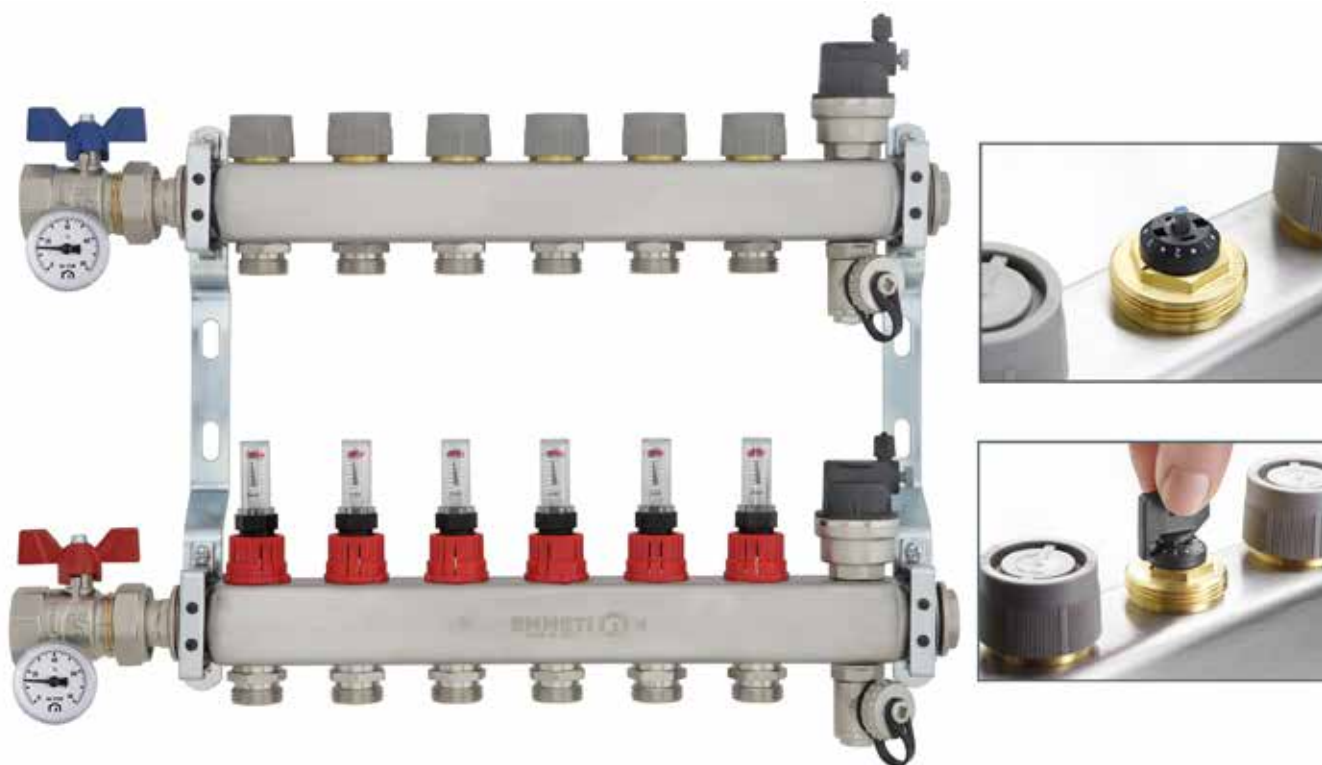

SCAN

Vantaggi

Il nuovo collettore in acciaio inox Topway S-D si caratterizza per le barre di ritorno, dotate di particolari inserti (valvole dinamiche) con regolazione in continuo della portata e di un meccanismo a membrana che garantisce il bilanciamento idraulico automatico dei sistemi di riscaldamento e raffreddamento radianti, indipendentemente dalla pressione differenziale.

Anche in presenza di pressioni differenziali fortemente oscillanti, che possono verificarsi in caso di apertura o chiusura di sezioni dell'impianto, la portata è mantenuta costante all'interno del campo di regolazione.

Per impostare la portata di progetto, si ruota l'apposita ghiera numerata (litri/min) utilizzando l'apposita chiave in plastica a corredo. L'inserto dispone di un dispositivo di intercettazione che, in combinazione con attuatori elettrotermici, attacco M30x1,5, e termostati ambiente, può essere usato per la regolazione della temperatura del singolo ambiente.

Il collettore di mandata è dotato di dispositivi di intercettazione completi di indicatori per verificare l'effettivo passaggio del flusso.

Dati tecnici

Barre di distribuzione: acciaio inox AISI 304 ad alto tenore di Nickel e senza rame per una maggiore resistenza alla corrosione.

Guarnizione di tenuta: EPDM perossidico.

Massima temperatura di esercizio: +80°C

Minima temperatura di esercizio: +2°C

Massima pressione di esercizio: 6 bar (600 kPa)

Campo di regolazione portata: 0,5-5 l/min

Filettature di testa: G1" F.

Filettature derivazioni: 3/4" Eurocono

Interasse derivazioni: 50mm

Filettatura di collegamento attuatore: M 30 x 1,5

Corsa pistone: 1,8 mm

Quota di chiusura: 11,8 mm

Forza di chiusura (attuatore): 90 - 150 N

Campo di regolazione:

Δp max : 150 kPa (1,5 bar)

Δp min. (0,5 - 2 l/min): 10 kPa (0,10 bar)

Δp min. (>2 - 2,8 l/min): 15 kPa (0,15 bar)

Δp min. (>2,8 - 5 l/min): 20 kPa (0,20 bar)

Per valori inferiori al Δp min. la valvola funziona come una normale valvola termostattabile, perciò il valore di portata varia in funzione della pressione differenziale.

Dimensioni : vedere Allegati tecnici pag. 659

Collettore di distribuzione in acciaio inossidabile

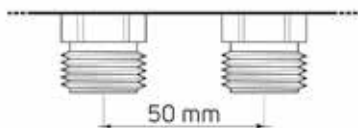
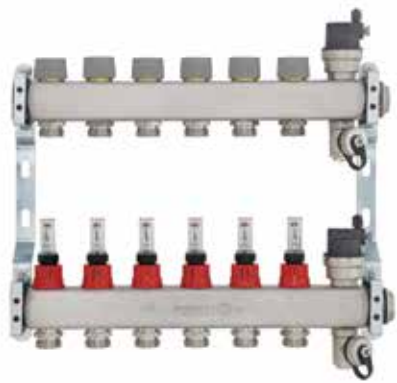

Eurocono

Collettore di distribuzione premontato in acciaio da 1" Topway S-D con bilanciamento dinamico automatico della portata dei singoli circuiti

Completo di:
 Detentori con indicatori di flusso incorporati
 Valvole dinamiche a regolazione continua della portata, 0,5 - 5 l/min, predisposte per teste elettrotermiche
 Nr. 2 tappi ciechi da 1" con guarnizione o-ring
 Nr. 2 valvole di scarico acqua da 1/2"
 Nr. 2 valvole di sfogo aria da 1/2" con sfiato (automatico+manuale)
 Nr. 2 supporti metallici doppi
 Nr. 1 chiave per la regolazione delle valvole dinamiche (a corredo)
 Nota: da completare con nr. 2 valvola a sfera Progress da 1" con maniglia a farfalla rossa e blu, con bocchettone, con o senza termometro (non incluse).

Misura	Vie	Derivazioni	Pz. conf.	Codice
1"	2+2	3/4" Eurocono	1	01330022
1"	3+3	3/4" Eurocono	1	01330024
1"	4+4	3/4" Eurocono	1	01330026
1"	5+5	3/4" Eurocono	1	01330028
1"	6+6	3/4" Eurocono	1	01330030
1"	7+7	3/4" Eurocono	1	01330032
1"	8+8	3/4" Eurocono	1	01330034
1"	9+9	3/4" Eurocono	1	01330036
1"	10+10	3/4" Eurocono	1	01330038
1"	11+11	3/4" Eurocono	1	01330040
1"	12+12	3/4" Eurocono	1	01330042



Tenuta Monoblocco 3/4" Eurocono per tubi multistrato, PE-X, PE-RT

Misura	Filettatura	Pz. conf.	Codice
12 x 2	3/4" Eurocono	10	28100788
16 x 2 (*)	3/4" Eurocono	10	28100792
17 x 2 (*)	3/4" Eurocono	10	28100794
20 x 2	3/4" Eurocono	10	28100798

(*) Articoli ad esaurimento

PATENT PENDING

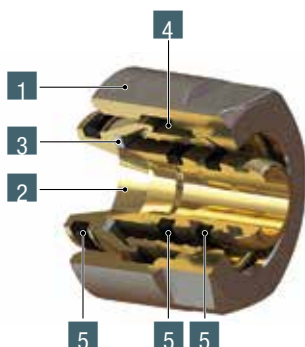

Tenuta Monoblocco 2.0 attacco 3/4" Eurocono per tubi Multistrato, PE-X e PE-RT

NEW

Costruzione

- 1 Dado in ottone nichelato UNI EN 12165 CW617N
- 2 Adattatore in ottone UNI EN 12164 CW617N
- 3 Rondella in PTFE, dielettrico
- 4 Ogiva dentata stringitubo in ottone UNI EN 12164 CW614N
- 5 O-ring di tenuta EPDM

Misura	Filettatura	Pz. conf.	Codice
16 x 2 (con o-ring)	3/4" Eurocono	10	28110606
17 x 2 (con o-ring)	3/4" Eurocono	10	28110608

PATENT PENDING

Accessori Topway S e Topway S-D

Kit valvole a sfera per collettori Topway S e Topway S-D



Dati tecnici

Filettatura corpo valvola attacco Femmina: UNI EN 10226-1 (ISO 7-1:1994)

Filettatura manicotto valvola attacco Maschio: UNI EN ISO 228-1

Filettatura codolo e dado: UNI EN ISO 228-1

PASSAGGIO RIDOTTO

Direzione flusso: nei due sensi

Temperatura minima e massima di esercizio: -20°C/+120°C **

Pressione massima (T=120°C): 10 bar

Pressione nominale (T=20°C): PN 40

** In assenza di vapore; impiego con miscele di acqua e glicole per temperature inferiori a 0°C

Le valvole devono essere utilizzate in posizione completamente aperta o chiusa.

O-Ring di tenuta

O-Ring tenuta asta superiore: VITON 70 Sh A (ASTM D2240)

O-Ring tenuta asta inferiore: EPDM Perossidico 70 Sh A (ASTM D2240)

O-Ring tenuta codolo: EPDM Perossidico 70 Sh A (ASTM D2240)



Kit valvole Progress a squadra con bocchettone, portatermometro e termometro

Misura	Pz. conf.	Codice
1"	1	01306714

Filettature UNI EN ISO 228/1 - Passaggio ridotto (DN 20) - Scala termometro 0-80 °C

Utilizzare la coppia di O-Rings rossi per l'installazione delle valvole sui collettori in acciaio Topway S, e la coppia di O-Rings neri per l'installazione delle valvole sui collettori in ottone Topway. Entrambe le coppie di O-Rings sono fornite in confezione.



Kit valvole Progress a squadra con bocchettone

Misura	Pz. conf.	Codice
1"	1	01306712

Filettature UNI EN ISO 228/1 - Passaggio ridotto (DN 20)

Utilizzare la coppia di O-Rings rossi per l'installazione delle valvole sui collettori in acciaio Topway S, e la coppia di O-Rings neri per l'installazione delle valvole sui collettori in ottone Topway. Entrambe le coppie di O-Rings sono fornite in confezione.



Kit valvole Progress a squadra con bocchettone, portatermometro e termometro

Misura	Pz. conf.	Codice
1"	1	01306858

Filettature UNI EN ISO 228/1 - Passaggio ridotto (DN 20) - Scala termometro 0-80 °C

Utilizzare la coppia di O-Rings rossi per l'installazione delle valvole sui collettori in acciaio Topway S, e la coppia di O-Rings neri per l'installazione delle valvole sui collettori in ottone Topway. Entrambe le coppie di O-Rings sono fornite in confezione.



Kit valvole Progress a squadra con bocchettone

Misura	Pz. conf.	Codice
1"	1	01306856

Filettature UNI EN ISO 228/1 - Passaggio ridotto (DN 20)

Utilizzare la coppia di O-Rings rossi per l'installazione delle valvole sui collettori in acciaio Topway S, e la coppia di O-Rings neri per l'installazione delle valvole sui collettori in ottone Topway. Entrambe le coppie di O-Rings sono fornite in confezione.

Accessori per Topway S e Topway S-D



Kit valvole Progress diritte con bocchettone, portatermometro e termometro

Misura	Pz. conf.	Codice
1"	1	01306710

Filettature UNI EN ISO 228/1 - Passaggio ridotto (DN 20) - Scala termometro 0-80 °C

Utilizzare la coppia di O-Rings rossi per l'installazione delle valvole sui collettori in acciaio Topway S, e la coppia di O-Rings neri per l'installazione delle valvole sui collettori in ottone Topway. Entrambe le coppie di O-Rings sono fornite in confezione.



Kit valvole Progress diritte con bocchettone

Misura	Pz. conf.	Codice
1"	1	01306708

Filettature UNI EN ISO 228/1 - Passaggio ridotto (DN 20)

Utilizzare la coppia di O-Rings rossi per l'installazione delle valvole sui collettori in acciaio Topway S, e la coppia di O-Rings neri per l'installazione delle valvole sui collettori in ottone Topway. Entrambe le coppie di O-Rings sono fornite in confezione.

Accessori per collettori Topway S e Topway S-D

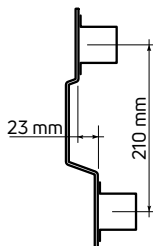

Coppia supporti in metallo

Misura	Interasse	Pz. conf.	Codice
1"	210 mm	1	01306826

Kit terminale con by-pass per collettori in acciaio e ottone

Temperatura massima di esercizio: 110 °C.

Pressione massima di esercizio: 6 bar.

Misura	Pz. conf.	Codice
per collettori da 1"	1	01307010

Filettatura UNI EN ISO 228-1

Dotato di O-ring rosso sul bocchettone superiore, per l'abbinamento ai collettori in acciaio Topway S; per utilizzare l'articolo in abbinamento ai collettori in ottone Topway, sostituire l'O-ring rosso con quello nero fornito in confezione.



Accessori per Topway S e Topway S-D



Raccordo sdoppiatore

Misura attacchi	Pz. conf.	Codice
24x19	2	01300000
3/4" Eurocono	2	28130606

Raccordo sdoppiatore per collettori con derivazioni 24x19 o 3/4" Eurocono, interasse 50 mm. Interasse derivazioni sdoppiatore: 36 mm - Filettatura UNI EN ISO 228-1

Dimensioni: vedere sezione allegati tecnici pag. 664



Kit detentore con misuratore di portata incorporato 0÷4 L/min

Misura	Pz. conf.	Codice
0÷4 L/min	4	01306810



Sede per detentore e misuratore

Misura	Pz. conf.	Codice
Per collettori 1" - 24x19	4	01306812
Per collettori 1" - 3/4" eurocono	4	01306814



Tecnova-Varia valvola di sfiato aria con coperchio in plastica

Misura	Pz. conf.	Codice
1/2"	1	00400020



Valvola di carico e scarico nichelata con attacco Maschio 3/4" orientabile

Misura	Pz. conf.	Codice
1/2"	4	01306824
1"	2	01300002



Coppia terminale con valvola di sfiato manuale e rubinetto orientabile

Misura	Pz. conf.	Codice
1" con O-Ring	1	01306158

Completo di valvola 1/2" sfiato aria manuale e rubinetto 1/2" di carico/scarico acqua con attacco 3/4" orientabile.

Per l'utilizzo sui collettori in acciaio Topway S, sostituire gli O-Rings neri con quelli rossi forniti in confezione.

Utilizzabile anche in accoppiamenti con collettore Topway (con appositi O-Ring neri)

Dimensioni: vedere Allegati tecnici pag. 664



Kit otturatore termostatico

Misura	Pz. conf.	Codice
24x19	4	01306816
3/4" Eurocono	4	01306818

Accessori per Topway S e Topway S-D



Tappo cieco nichelato con O-Ring

Misura	Pz. conf.	Codice
1/2" M con O-Ring	30	90004930
1" M con O-Ring	15	90004830
24 x 19 F monoblocco cieca con O-Ring	20	01321462

Filettatura UNI EN ISO 228-1



Riduzione nichelata

Misura	Pz. conf.	Codice
1" M x 3/8" F	15	90005060
1" M x 1/2" F	15	90004850
1" M x 3/4" F	15	90006870

Con o-ring.
Filettatura UNI EN ISO 228-1



Nipplo nichelato tenuta O-Ring

Misura	Pz. conf.	Codice
1" M x 1" M	2	01306872

Con o-ring.
Filettatura UNI EN ISO 228-1



Termometro Ø 40

Misura	Pz. conf.	Codice
0-80 °C	1	90006866



Raccordo a T Maschio - Femmina con portatermometro

Misura	Pz. conf.	Codice
24x19	1	90011760

Filettatura gas 24x19 di diametro 24 mm e 19 filetti per pollice



Volantino per comando manuale

Misura	Pz. conf.	Codice
	6	01306112



Gusci isolanti per collettori Topway S

Misura	Pz. conf.	Codice
1"	1	01306862

In polietilene espanso reticolato a cellule chiuse. N° fori derivazioni: 13, interasse 50 mm.
Da tagliare a misura a seconda del n° di vie del collettore da isolare.

Accessori per Topway S e Topway S-D



Coppia gusci isolanti per kit valvole a squadra con e senza portatermometro per collettori Topway S

Misura	Pz. conf.	Codice
1"	1	01306864

In polietilene espanso reticolato a cellule chiuse.



Coppia gusci isolanti per kit valvole diritte con e senza portatermometro per collettori Topway S

Misura	Pz. conf.	Codice
1"	1	01306866

In polietilene espanso reticolato a cellule chiuse.



Kit vaso di espansione per collegamento a collettore di distribuzione Topway S in cassetta Metalbox

Misura	Pz. conf.	Codice
8 litri	1	07245370
10 litri	1	07245380

Completo di:

Vaso di espansione 8 o 10 litri; supporto in lamiera completo di viti per installazione in cassetta Metalbox; tubo in rame Ø 18x1 predisposto per collegamento rubinetto carico/scarico da 1/2" con derivazione tubo rame Ø 10x1 completo di dado 3/8" per connessione vaso di espansione; tenuta monoblocco per tubo rame Ø 18x1; codolo 1/2" - 24x19 con o-ring per collegamento collettore Topway S 1" guarnizione 3/8".

Nota: il kit vaso di espansione da 10 litri è installabile solo in cassette per tramezzo da 120 mm.

Dimensioni: vedere Allegati tecnici pag. 664

Collettore di distribuzione a barre



Impieghi

Il collettore da barra Topway, con la sua molteplicità di componenti ed accessori, rappresenta la risposta ideale alle esigenze dell'attuale impiantistica, offrendo soluzioni flessibili per le varie configurazioni di impianto.

Questo collettore permette di impostare la temperatura di ogni locale mediante l'applicazione di attuatori elettrotermici così da regolare automaticamente ogni circuito con un termostato.

Rapidità e sicurezza di installazione sono aspetti particolarmente curati.

Tutti gli elementi si combinano in modo semplice tra loro. La regolazione ed il controllo possono essere effettuate con precisione mediante misuratori di portata, già integrati nel collettore.

Le caratteristiche prestazionali del prodotto unitamente all'elevato standard qualitativo, garantito dai materiali impiegati e dai severi controlli di produzione, lo rendono affidabile e funzionale nel tempo, prolungando la vita dell'impianto, riducendo le manutenzioni e permettendo un sensibile risparmio energetico.

I collettori di distribuzione Topway sono collaudati al 100% prima del confezionamento.

Costruzione

Tutti i collettori di distribuzione Topway ed accessori sono prodotti con finitura nichelata/ottone.

Collettore in ottone ottenuto da barra trafilata UNI EN 12168 CW614N.

Tenute in EPDM.

Dati tecnici

Temperatura massima d'esercizio: 110 °C con detentori e 90 °C con misuratori di portata

Pressione massima d'esercizio: 10 bar con detentori e 6 bar con misuratori di portata

Filettatura di testa: G 3/4" - 1" - 1 1/4"

Filettatura vie laterali: 24x19 - 3/4" Eurocono

Nota: filettatura 24x19 - filettatura gas diametro 24 mm e 19 filetti per pollice.

Nota: tenuta su filettatura di testa SOLO con o-ring.

NON impiegare filettature coniche.

Collettore di distribuzione a barre

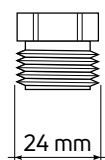
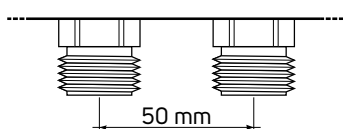
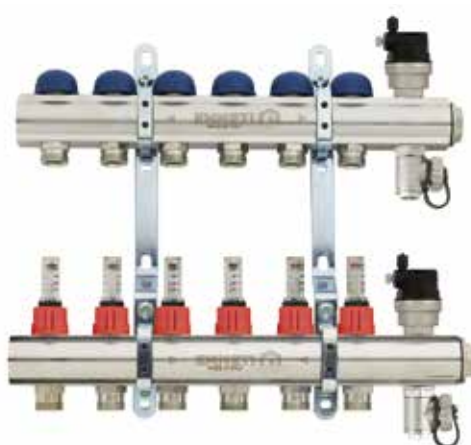

24x19

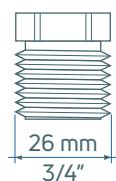

Eurocone

Collettore di distribuzione premontato nichelato derivazioni 24x19 (mandata e ritorno) o 3/4" eurocono (mandata e ritorno)

CON MISURATORI DI PORTATA 0÷4 l/min INCORPORATI

Completo di:

Detentori con misuratori di portata incorporati (0÷4 l/min)

Valvole a regolazione manuale predisposte per teste elettrotermiche

Nr. 2 tappi ciechi da 1" o 1"1/4 con guarnizione o-ring

Nr. 2 valvole di scarico acqua da 1/2"

Nr. 2 valvole di sfogo aria da 1/2" con sfiato (laterale+manuale)

Nr. 2 supporti metallici doppi da 1" o da 1"1/4

Nota:

da completare con n. 2 valvole a sfera Progress da 1" o 1"1/4 con maniglie farfalla rossa e blu, con o senza bocchettone portatermometro e termometro (non incluse).

Misura	Vie	Filetto	Pz. conf.	Codice
1"	2+2	24x19	1	01298540
1"	3+3	24x19	1	01298542
1"	4+4	24x19	1	01298544
1"	5+5	24x19	1	01298546
1"	6+6	24x19	1	01298548
1"	7+7	24x19	1	01298550
1"	8+8	24x19	1	01298552
1"	9+9	24x19	1	01298554
1"	10+10	24x19	1	01298556
1"	11+11	24x19	1	01298558
1"	12+12	24x19	1	01298560
1"1/4	4+4	24x19	1	01298424
1"1/4	5+5	24x19	1	01298426
1"1/4	6+6	24x19	1	01298428
1"1/4	7+7	24x19	1	01298430
1"1/4	8+8	24x19	1	01298432
1"1/4	9+9	24x19	1	01298434
1"1/4	10+10	24x19	1	01298436
1"1/4	11+11	24x19	1	01298438
1"1/4	12+12	24x19	1	01298440
1"	2+2	3/4" Eurocono	1	01298570
1"	3+3	3/4" Eurocono	1	01298572
1"	4+4	3/4" Eurocono	1	01298574
1"	5+5	3/4" Eurocono	1	01298576
1"	6+6	3/4" Eurocono	1	01298578
1"	7+7	3/4" Eurocono	1	01298580
1"	8+8	3/4" Eurocono	1	01298582
1"	9+9	3/4" Eurocono	1	01298584
1"	10+10	3/4" Eurocono	1	01298586
1"	11+11	3/4" Eurocono	1	01298588
1"	12+12	3/4" Eurocono	1	01298590
1"1/4	6+6	3/4" Eurocono	1	01298458
1"1/4	7+7	3/4" Eurocono	1	01298460
1"1/4	8+8	3/4" Eurocono	1	01298462
1"1/4	9+9	3/4" Eurocono	1	01298464
1"1/4	10+10	3/4" Eurocono	1	01298466
1"1/4	11+11	3/4" Eurocono	1	01298468
1"1/4	12+12	3/4" Eurocono	1	01298470

Interasse 50 mm.

Dimensioni: vedere Allegati tecnici pag. 660

Collettore di distribuzione a barre

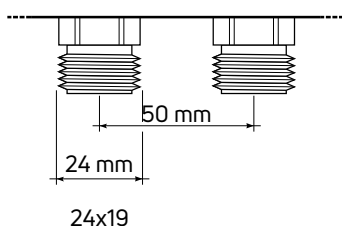
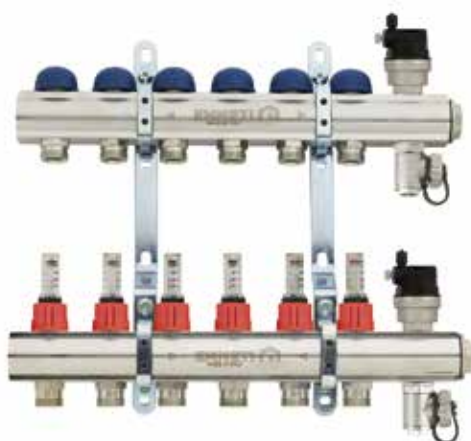

Collettore di distribuzione premontato nichelato derivazioni 24x19 (mandata e ritorno)

CON MISURATORI DI PORTATA 0÷2,5 L/min INCORPORATI

Completo di:
Detentori con misuratori di portata incorporati (0÷2,5 l/min)
Valvole a regolazione manuale predisposte per teste elettrotermiche
Nr. 2 tappi ciechi da 1" con guarnizione o-ring
Nr. 2 valvole di scarico acqua da 1/2"
Nr. 2 valvole di sfogo aria da 1/2" con sfiato (laterale+manuale)
Nr. 2 supporti metallici doppi da 1"

Nota:

da completare con n. 2 valvole a sfera Progress da 1" con maniglie farfalla rossa e blu, con o senza bocchettone portatermometro e termometro (non incluse).

Misura	Vie	Filetto	Pz. conf.	Codice
1"	2+2	24x19	1	01285060
1"	3+3	24x19	1	01285062
1"	4+4	24x19	1	01285064
1"	5+5	24x19	1	01285066
1"	6+6	24x19	1	01285068
1"	7+7	24x19	1	01285070
1"	8+8	24x19	1	01285072
1"	9+9	24x19	1	01285074
1"	10+10	24x19	1	01285076
1"	11+11	24x19	1	01285078
1"	12+12	24x19	1	01285080

Interasse 50 mm.

Dimensioni: vedere Allegati tecnici pag. 660

Topway Compact

Kit collettore a barre



Impieghi

Il collettore da barra Topway, con la sua molteplicità di componenti ed accessori, rappresenta la risposta ideale alle esigenze dell'attuale impiantistica, offrendo soluzioni flessibili per le varie configurazioni di impianto.

Questo collettore permette di impostare la temperatura di ogni locale mediante l'applicazione di attuatori elettrotermici così da regolare automaticamente ogni circuito con un termostato.

Rapidità e sicurezza di installazione sono aspetti particolarmente curati.

Tutti gli elementi si combinano in modo semplice tra loro. La regolazione ed il controllo possono essere effettuate con precisione mediante misuratori di portata, già integrati nel collettore.

Le caratteristiche prestazionali del prodotto unitamente all'elevato standard qualitativo, garantito dai materiali impiegati e dai severi controlli di produzione, lo rendono affidabile e funzionale nel tempo, prolungando la vita dell'impianto, riducendo le manutenzioni e permettendo un sensibile risparmio energetico.

I collettori di distribuzione Topway sono collaudati al 100% prima del confezionamento.

Costruzione

Tutti i collettori di distribuzione Topway ed accessori sono prodotti con finitura nichelata/ottone.

Collettore in ottone ottenuto da barra trafilata UNI EN 12168 CW614N.

Tenute in EPDM.

Dati tecnici

Temperatura massima d'esercizio:

- 90 °C con misuratori di portata

- 110 °C con detentori

Pressione massima d'esercizio:

- 6 bar con misuratori di portata

- 10 bar con detentori

Filettatura di testa G 1"

Filettatura vie laterali 24x19

Nota: filettatura 24x19 - filettatura gas diametro 24 mm e 19 filetti per pollice.

Nota: tenuta su filettatura di testa SOLO con o-ring.

NON impiegare filettature coniche.

Dimensioni: vedere Allegati tecnici pag. 660

Kit collettore a barre

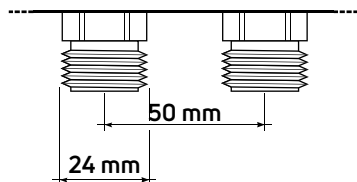

24x19

Kit collettore di distribuzione nichelato derivazioni 24x19 (mandata e ritorno) con misuratori di portata

Completo di:
 Misuratori di portata incorporati (0÷4 l/min)
 Valvole a regolazione manuale predisposte per teste elettrotermiche
 Nr. 2 valvole di scarico acqua da 1/2"
 Nr. 2 supporti per installazione in cassetta metallica o a muro
 Nota: da completare con n. 2 valvole a sfera Progress da 1" con maniglie farfalla rossa e blu, con o senza portatermometro e termometro (non incluse).

Per installazione in cassetta per tramezzo da 80 mm inserire i collari delle staffe sui riferimenti B-B.

Misura	Vie	Filetto	Pz. conf.	Codice
1"	2+2	24x19	1	01297100
1"	3+3	24x19	1	01297102
1"	4+4	24x19	1	01297104
1"	5+5	24x19	1	01297106
1"	6+6	24x19	1	01297108
1"	7+7	24x19	1	01297110
1"	8+8	24x19	1	01297112
1"	9+9	24x19	1	01297114
1"	10+10	24x19	1	01297116
1"	11+11	24x19	1	01297118
1"	12+12	24x19	1	01297120

Interasse 50 mm

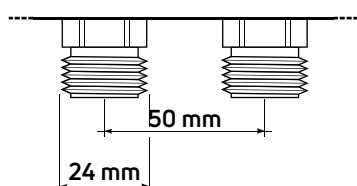

24x19

Kit collettore di distribuzione nichelato derivazioni 24x19 (mandata e ritorno) con detentori

Completo di:
 Detentori di regolazione
 Valvole a regolazione manuale predisposte per teste elettrotermiche
 Nr. 2 valvole di scarico acqua da 1/2"
 Nr. 2 supporti per installazione in cassetta metallica o a muro
 Nota: da completare con n. 2 valvole a sfera Progress da 1" con maniglie farfalla rossa e blu, con o senza portatermometro e termometro (non incluse).

Per installazione in cassetta per tramezzo da 80 mm inserire i collari delle staffe sui riferimenti B-B.

Misura	Vie	Filetto	Pz. conf.	Codice
1"	2+2	24x19	1	01297790
1"	3+3	24x19	1	01297792
1"	4+4	24x19	1	01297794
1"	5+5	24x19	1	01297796
1"	6+6	24x19	1	01297798
1"	7+7	24x19	1	01297800
1"	8+8	24x19	1	01297802
1"	9+9	24x19	1	01297804
1"	10+10	24x19	1	01297806
1"	11+11	24x19	1	01297808
1"	12+12	24x19	1	01297810

Interasse 50 mm

Topway barra singola

Collettore di distribuzione a barra singola

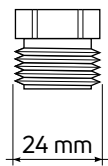
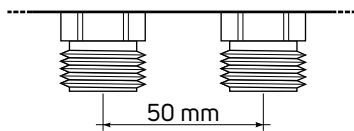

24x19

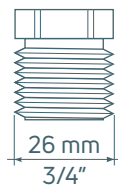

Eurocono

Collettore di ritorno nichelato da 1" e 1"1/4 con valvole, derivazioni 24x19 e derivazioni 3/4" eurocono

Completo di:

Valvole manuali con cappuccio predisposte per teste elettrotermiche
 Attacchi aggiuntivi da 1/2" F per valvola di sfiato e rubinetto di scarico

Misura	Vie	Filetto	Pz. conf.	Codice
1"	2	24x19	2	01293890
1"	3	24x19	2	01293892
1"	4	24x19	2	01293894
1"	5	24x19	2	01293896
1"	6	24x19	2	01293898
1"	7	24x19	2	01293900
1"	8	24x19	2	01293902
1"	9	24x19	2	01293904
1"	10	24x19	2	01293906
1"	11	24x19	2	01293908
1"	12	24x19	2	01293910
1"1/4	4	24x19	2	01294694
1"1/4	5	24x19	2	01294696
1"1/4	6	24x19	2	01294698
1"1/4	7	24x19	2	01294700
1"1/4	8	24x19	2	01294702
1"1/4	9	24x19	2	01294704
1"1/4	10	24x19	2	01294706
1"1/4	11	24x19	2	01294708
1"1/4	12	24x19	2	01294710

1"	2	3/4" Eurocono	2	01293920
1"	3	3/4" Eurocono	2	01293922
1"	4	3/4" Eurocono	2	01293924
1"	5	3/4" Eurocono	2	01293926
1"	6	3/4" Eurocono	2	01293928
1"	7	3/4" Eurocono	2	01293930
1"	8	3/4" Eurocono	2	01293932
1"	9	3/4" Eurocono	2	01293934
1"	10	3/4" Eurocono	2	01293936
1"	11	3/4" Eurocono	2	01293938
1"	12	3/4" Eurocono	2	01293940
1"1/4	6	3/4" Eurocono	2	01294728
1"1/4	7	3/4" Eurocono	2	01294730
1"1/4	8	3/4" Eurocono	2	01294732
1"1/4	9	3/4" Eurocono	2	01294734
1"1/4	10	3/4" Eurocono	2	01294736
1"1/4	11	3/4" Eurocono	2	01294738
1"1/4	12	3/4" Eurocono	2	01294740

Interasse 50 mm

Dimensioni: vedere Allegati tecnici pag. 662

Collettore di distribuzione a barra singola

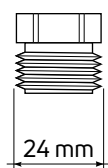
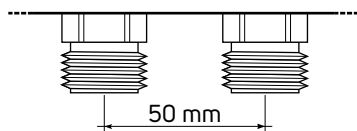

24x19

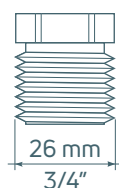

Eurocono

Collettore di mandata nichelato da 1" e 1"1/4 con detentori, derivazioni 24x19 e derivazioni 3/4" eurocono

Completo di:
 Detentori con prerogolazione
 Attacchi aggiuntivi da 1/2" F per la valvola di sfiato e rubinetti di scarico

Misura	Vie	Filetto	Pz. conf.	Codice
1"	2	24x19	2	01298620
1"	3	24x19	2	01298622
1"	4	24x19	2	01298624
1"	5	24x19	2	01298626
1"	6	24x19	2	01298628
1"	7	24x19	2	01298630
1"	8	24x19	2	01298632
1"	9	24x19	2	01298634
1"	10	24x19	2	01298636
1"	11	24x19	2	01298638
1"	12	24x19	2	01298640
1"1/4	4	24x19	2	01298864
1"1/4	5	24x19	2	01298866
1"1/4	6	24x19	2	01298868
1"1/4	7	24x19	2	01298870
1"1/4	8	24x19	2	01298872
1"1/4	9	24x19	2	01298874
1"1/4	10	24x19	2	01298876
1"1/4	11	24x19	2	01298878
1"1/4	12	24x19	2	01298880
1"	2	3/4" Eurocono	2	01298650
1"	3	3/4" Eurocono	2	01298652
1"	4	3/4" Eurocono	2	01298654
1"	5	3/4" Eurocono	2	01298656
1"	6	3/4" Eurocono	2	01298658
1"	7	3/4" Eurocono	2	01298660
1"	8	3/4" Eurocono	2	01298662
1"	9	3/4" Eurocono	2	01298664
1"	10	3/4" Eurocono	2	01298666
1"	11	3/4" Eurocono	2	01298668
1"	12	3/4" Eurocono	2	01298670
1"1/4	6	3/4" Eurocono	2	01298898
1"1/4	7	3/4" Eurocono	2	01298900
1"1/4	8	3/4" Eurocono	2	01298902
1"1/4	9	3/4" Eurocono	2	01298904
1"1/4	10	3/4" Eurocono	2	01298906
1"1/4	11	3/4" Eurocono	2	01298908
1"1/4	12	3/4" Eurocono	2	01298910

Interasse 50 mm

A richiesta è possibile inserire la cartuccia di misurazione nel nuovo detentore

Dimensioni: vedere Allegati tecnici pag. 662

Collettore di distribuzione a barra singola

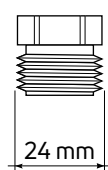
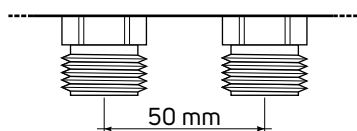

24x19

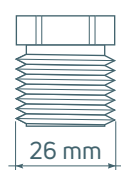

Eurocono

Collettore di mandata nichelato da 1" e 1"1/4 con detentori con misuratori di portata incorporati, derivazioni 24x19 e 3/4" eurocono

Completo di:

Detentori con misuratori di portata (0÷4 l/min)

Attacchi aggiuntivi da 1/2" F per valvola di sfiato e rubinetto di scarico

Misura	Vie	Filetto	Pz. conf.	Codice
1"	2	24x19	2	01298120
1"	3	24x19	2	01298122
1"	4	24x19	2	01298124
1"	5	24x19	2	01298126
1"	6	24x19	2	01298128
1"	7	24x19	2	01298130
1"	8	24x19	2	01298132
1"	9	24x19	2	01298134
1"	10	24x19	2	01298136
1"	11	24x19	2	01298138
1"	12	24x19	2	01298140
1"1/4	4	24x19	2	01298364
1"1/4	5	24x19	2	01298366
1"1/4	6	24x19	2	01298368
1"1/4	7	24x19	2	01298370
1"1/4	8	24x19	2	01298372
1"1/4	9	24x19	2	01298374
1"1/4	10	24x19	2	01298376
1"1/4	11	24x19	2	01298378
1"1/4	12	24x19	2	01298380
1"	2	3/4" Eurocono	2	01298150
1"	3	3/4" Eurocono	2	01298152
1"	4	3/4" Eurocono	2	01298154
1"	5	3/4" Eurocono	2	01298156
1"	6	3/4" Eurocono	2	01298158
1"	7	3/4" Eurocono	2	01298160
1"	8	3/4" Eurocono	2	01298162
1"	9	3/4" Eurocono	2	01298164
1"	10	3/4" Eurocono	2	01298166
1"	11	3/4" Eurocono	2	01298168
1"	12	3/4" Eurocono	2	01298170
1"1/4	6	3/4" Eurocono	2	01298398
1"1/4	7	3/4" Eurocono	2	01298400
1"1/4	8	3/4" Eurocono	2	01298402
1"1/4	9	3/4" Eurocono	2	01298404
1"1/4	10	3/4" Eurocono	2	01298406
1"1/4	11	3/4" Eurocono	2	01298408
1"1/4	12	3/4" Eurocono	2	01298410

Interasse 50 mm

Dimensioni: vedere Allegati tecnici pag. 662

Collettore di distribuzione a barra singola

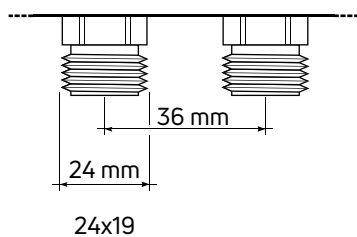

Collettore di distribuzione nichelato da 3/4" completo di raccordi di derivazione 24x19

Completo di foro superiore da 1/2" F per valvola di sfiato

Misura	Vie	Pz. conf.	Codice
3/4"	2	4	01293260
3/4"	3	4	01293262
3/4"	4	4	01293264
3/4"	5	4	01293266
3/4"	6	4	01293268
3/4"	7	4	01293270
3/4"	8	4	01293272
3/4"	9	4	01293274
3/4"	10	4	01293276
3/4"	11	4	01293278
3/4"	12	4	01293280

Interasse 36 mm

Dimensioni: vedere Allegati tecnici pag. 662

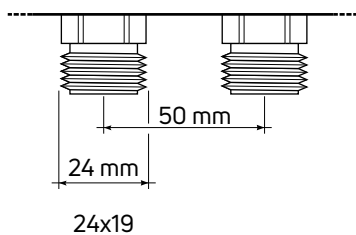

Collettore di distribuzione nichelato da 3/4" completo di raccordi di derivazione 24x19

Completo di foro superiore da 1/2" F per valvola di sfiato

Misura	Vie	Pz. conf.	Codice
3/4"	2	4	01293290
3/4"	3	4	01293292
3/4"	4	4	01293294
3/4"	5	4	01293296
3/4"	6	4	01293298
3/4"	7	4	01293300
3/4"	8	4	01293302
3/4"	9	4	01293304
3/4"	10	4	01293306
3/4"	11	4	01293308
3/4"	12	4	01293310

Interasse 50 mm

Dimensioni: vedere Allegati tecnici pag. 662

Collettore di distribuzione a barra singola

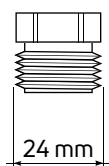
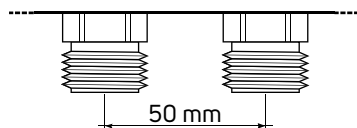

24x19

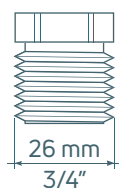

Eurocono

Collettore di distribuzione nichelato da 1" completo di raccordi di derivazione 24x19 e derivazione 3/4" eurocono

Completo di foro superiore da 1/2" F per valvola di sfiato

Misura	Vie	Filetto	Pz. conf.	Codice
1"	2	24x19	4	01293830
1"	3	24x19	4	01293832
1"	4	24x19	4	01293834
1"	5	24x19	4	01293836
1"	6	24x19	4	01293838
1"	7	24x19	4	01293840
1"	8	24x19	4	01293842
1"	9	24x19	4	01293844
1"	10	24x19	4	01293846
1"	11	24x19	4	01293848
1"	12	24x19	4	01293850
1"	2	3/4" Eurocono	4	01293860
1"	3	3/4" Eurocono	4	01293862
1"	4	3/4" Eurocono	4	01293864
1"	5	3/4" Eurocono	4	01293866
1"	6	3/4" Eurocono	4	01293868
1"	7	3/4" Eurocono	4	01293870
1"	8	3/4" Eurocono	4	01293872
1"	9	3/4" Eurocono	4	01293874
1"	10	3/4" Eurocono	4	01293876
1"	11	3/4" Eurocono	4	01293878
1"	12	3/4" Eurocono	4	01293880

Interasse 50 mm

Dimensioni: vedere Allegati tecnici pag. 662

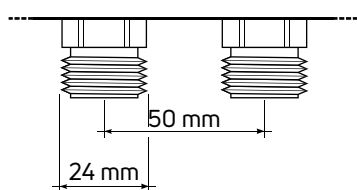

24x19

Collettore di distribuzione nichelato da 1"1/4 completo di raccordi di derivazione 24x19

Completo di foro superiore da 1/2" F per valvola di sfiato

Misura	Vie	Pz. conf.	Codice
1"1/4	4	2	01294634
1"1/4	5	2	01294636
1"1/4	6	2	01294638
1"1/4	7	2	01294640
1"1/4	8	2	01294642
1"1/4	9	2	01294644
1"1/4	10	2	01294646
1"1/4	11	2	01294648
1"1/4	12	2	01294650

Interasse 50 mm

Dimensioni: vedere Allegati tecnici pag. 662

Topway R

Collettore di distribuzione a barre

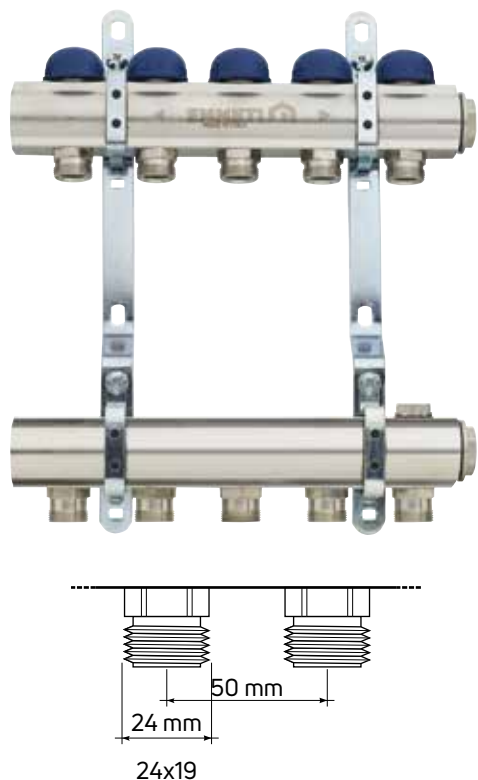

Collettore di distribuzione premontato nichelato derivazioni 24x19 (mandata e ritorno), indicato per la distribuzione idronica di radiatori e ventilconvettori

Completo di:
Valvole a regolazione manuale predisposte per teste elettrotermiche.
nr. 2 tappi ciechi con guarnizione o-ring.
nr. 2 supporti metallici doppi.
Nota: da completare con n. 2 valvole a sfera Progress da 1" o 1"1/4 con maniglie farfalla rossa e blu, con o senza portatermometro e termometro (non incluse).

Misura	Vie	Filetto	Pz. conf.	Codice
1"	2+2	24x19	1	01297850
1"	3+3	24x19	1	01297852
1"	4+4	24x19	1	01297854
1"	5+5	24x19	1	01297856
1"	6+6	24x19	1	01297858
1"	7+7	24x19	1	01297860
1"	8+8	24x19	1	01297862
1"	9+9	24x19	1	01297864
1"	10+10	24x19	1	01297866
1"	11+11	24x19	1	01297868
1"	12+12	24x19	1	01297870
1" 1/4	4+4	24x19	1	01285094
1" 1/4	5+5	24x19	1	01285096
1" 1/4	6+6	24x19	1	01285098
1" 1/4	7+7	24x19	1	01285100
1" 1/4	8+8	24x19	1	01285102
1" 1/4	9+9	24x19	1	01285104
1" 1/4	10+10	24x19	1	01285106
1" 1/4	11+11	24x19	1	01285108
1" 1/4	12+12	24x19	1	01285110

Interasse: 50 mm

Dimensioni: vedere Allegati tecnici pag. 661



Topway M

Collettore di distribuzione con rubinetti

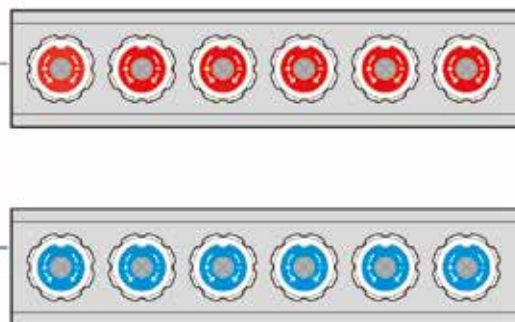

Impieghi

Il collettore Topway M è impiegato negli impianti di riscaldamento a circuito chiuso per la distribuzione di radiatori, termoconvettori, ventilconvettori, adottando i sistemi di tenuta Emmeti con filettatura 24x19, inserito nell'apposita cassetta per collettori Termobox.

Costruzione

Collettore in ottone ottenuto da barra trafilata TN UNI EN 12168 CW614N

Filettatura di testa Femmina - Femmina UNI EN ISO 228-1 (G 3/4)

Filettature vie laterali Gas 24x19, di diametro 24 mm e 19 filetti per pollice

Maniglie in ABS colore bianco

Guarnizione in NBR

A corredo: targhette adesive colorate per un'identificazione immediata di ogni circuito.

Interasse derivazioni 36 mm

Dati tecnici

Pressione massima di esercizio: 10 bar

Temperatura massima di esercizio: 110 °C

Nota: tenuta su filettature di testa SOLO con o-ring.

NON impiegare filettature coniche

Nota: non adatto alla regolazione delle vie, solo aperto o chiuso.

Dimensioni: vedere Allegati tecnici pag. 663

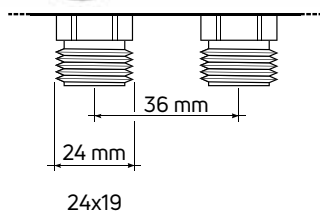

Topway M collettore di distribuzione con rubinetti di intercettazione

Misura	Vie	Filetto	Pz. conf.	Codice
3/4"	4	24x19	2	01282114
3/4"	5	24x19	2	01282116
3/4"	6	24x19	2	01282118

Interasse 36 mm

Accessori per collettori Topway

Kit valvole a sfera per collettori Topway



Dati tecnici

Filettatura corpo valvola attacco Femmina: UNI EN 10226-1 (ISO 7-1:1994)

Filettatura manicotto valvola attacco Maschio: UNI EN ISO 228-1

Filettatura codolo e dado: UNI EN ISO 228-1

PASSAGGIO TOTALE

Direzione flusso: nei due sensi

Temperatura minima e massima di esercizio: -20°C/+120°C **

Pressione massima (T=120°C): 10 bar

Pressione nominale (T=20°C): Vedere tabelle sottostanti

** In assenza di vapore; impiego con miscele di acqua e glicole per temperature inferiori a 0°C

O-Ring di tenuta

O-Ring tenuta asta superiore: VITON 70 Sh A (ASTM D2240)

O-Ring tenuta asta inferiore: EPDM Perossidico 70 Sh A (ASTM D2240)

O-Ring tenuta codolo: EPDM Perossidico 70 Sh A (ASTM D2240)

Le valvole devono essere utilizzate in posizione completamente aperta o chiusa



Kit valvole Progress a squadra con termometri e bocchettoni

Misura	PN	Pz. conf.	Codice
1"	30 bar	1	01306264

Scala termometro: 0 - 80 °C

Utilizzabile anche in accoppiamento ai collettori in acciaio Topway S, sostituendo gli O-Rings neri con quelli rossi forniti nella confezione.



Kit valvole Progress a squadra con bocchettone portatermometro e termometri

Misura	PN	Pz. conf.	Codice
1"1/4	25 bar	1	01306136

Scala termometro: 0 - 80 °C



Kit valvole Progress a squadra con bocchettone

Misura	PN	Pz. conf.	Codice
3/4"	40 bar	1	01306180
1" (*)	30 bar	1	01306266
1"1/4	25 bar	1	01306184

(*) Utilizzabile anche in accoppiamento ai collettori in acciaio Topway S, sostituendo gli O-Rings neri con quelli rossi forniti nella confezione.



Kit valvole Progress diritte con termometri e bocchettoni

Misura	PN	Pz. conf.	Codice
1"	30 bar	1	01306260

Scala termometro: 0 - 80 °C

Utilizzabile anche in accoppiamento ai collettori in acciaio Topway S, sostituendo gli O-Rings neri con quelli rossi forniti nella confezione.

Accessori per collettori Topway



Kit valvole Progress diritte con bocchettone portatermometro e termometri

Misura	PN	Pz. conf.	Codice
1"1/4	25 bar	1	01306132

Scala termometro: 0 - 80 °C



Kit valvole Progress diritte con bocchettone

Misura	PN	Pz. conf.	Codice
3/4"	40 bar	1	01306140
1" (*)	30 bar	1	01306262
1"1/4	25 bar	1	01306144

(*) Utilizzabile anche in accoppiamento ai collettori in acciaio Topway S, sostituendo gli O-Rings neri con quelli rossi forniti nella confezione.

Accessori per collettori Topway

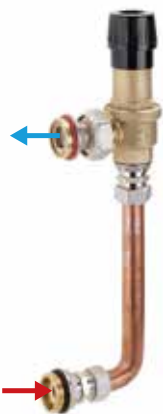

Kit terminale con by-pass per collettori in acciaio e ottone

Temperatura massima di esercizio: 110 °C.

Pressione massima di esercizio: 6 bar.

Misura	Pz. conf.	Codice
per collettori da 1" (*) ⁽¹⁾	1	01307010
per collettori da 1"1/4 ⁽²⁾	1	01307012

Filettatura UNI EN ISO 228-1

(*) Il codice 01307010 è dotato di O-ring rosso sul bocchettone superiore, per l'abbinamento ai collettori in acciaio Topway S; per utilizzare l'articolo in abbinamento ai collettori in ottone Topway, sostituire l'O-ring rosso con quello nero fornito in confezione.

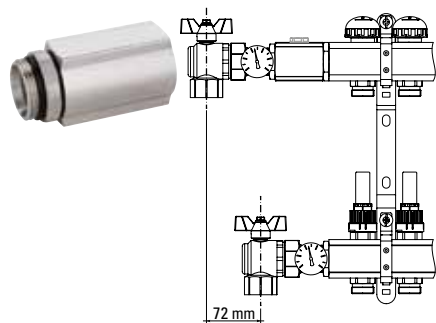

Kit prolunga per collettori Topway

Il kit prolunga per collettori Topway viene abbinato al kit valvole Progress a squadra in modo da distanziare i tubi di mandata e di ritorno per avere a disposizione uno spazio maggiore sia in fase di installazione che di manovra (vedi schema).

Misura	Pz. conf.	Codice
M-F 1"	1	01306254
M-F 1"1/4	1	01306256

Filettatura UNI EN ISO 228-1



Raccordo sdoppiatore

Misura attacchi	Pz. conf.	Codice
24x19	2	01300000
3/4" Eurocono	2	28130606

Raccordo sdoppiatore per collettori con derivazioni 24x19 o 3/4" Eurocono, interasse 50 mm.

Interasse derivazioni sdoppiatore: 36 mm

Filettatura UNI EN ISO 228-1

Dimensioni: vedere Allegati tecnici pag. 664



Confezione da 12 fascette rosse blocca regolazione

Misura	Pz. conf.	Codice
1" - 1"1/4	1	01306320

Con etichette di identificazione circuiti



Varia valvola di sfiato aria nichelata 1/2"

Misura	Pz. conf.	Codice
1/2"	12	00400662

Filettatura UNI EN ISO 228-1



Tecno-Varia valvola di sfiato aria con coperchio in plastica

Misura	Pz. conf.	Codice
1/2"	12	00400004

Filettatura UNI EN ISO 228-1



Valvola di scarico nichelata

Misura	Pz. conf.	Codice
1/2"	1	90011750

Filettatura UNI EN ISO 228-1



Valvola di carico e scarico nichelata con attacco Maschio 3/4" orientabile

Misura	Pz. conf.	Codice
1/2"	4	01306824
1"	2	01300002



Coppia terminale con valvola di sfiato manuale e rubinetto orientabile

Misura	Pz. conf.	Codice
1"	1	01306158

Con O-ring.

Completo di valvola 1/2" sfiato aria manuale e rubinetto 1/2" di carico/scarico acqua con attacco 3/4" orientabile

Filettatura UNI EN ISO 228-1

Dimensioni: vedere Allegati tecnici pag. 664



Kit otturatore termostatico derivazione 24x19

Misura	Pz. conf.	Codice
Per collettore da 1"	4	01306114
Per collettore da 1"1/4	4	01306118

Accessori per collettori Topway



Kit otturatore termostatico derivazione 3/4" Eurocono

Misura	Pz. conf.	Codice
Per collettore da 1"	4	01306290
Per collettore da 1"1/4	4	01306292



Cappuccio blu per valvole

Misura	Pz. conf.	Codice
M30x1,5	1	90067510



Cappuccio rosso per detentori

Misura	Pz. conf.	Codice
	1	90023360

Istruzioni per la scelta dei componenti dei detentori/misuratori di portata in base ai collettori installati

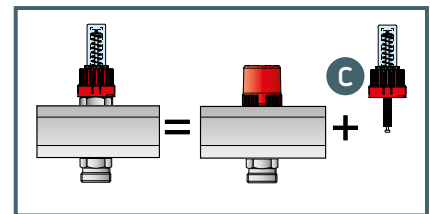
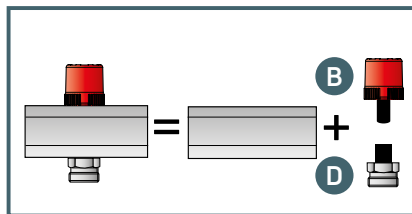
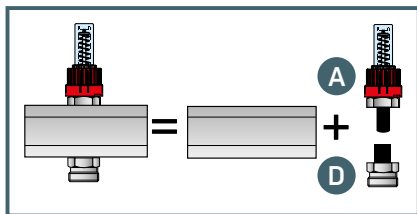

A



Kit detentore con misuratore di portata incorporato 0÷4 l/min

Misura	Pz. conf.	Codice
0÷4 l/min	4	01306302

B



Kit detentore

Misura	Pz. conf.	Codice
	4	01306300

C



Kit misuratore di portata

Misura	Pz. conf.	Codice
0÷2,5 l/min	4	01306828
0÷4 l/min	4	01306830
0÷6 l/min	4	01306832

Idoneo all'installazione sui collettori prodotti dalla settimana 31 anno 2017.

D



Sede per detentore e misuratore

Misura	Pz. conf.	Codice
Per collettori 1" - 24x19	4	01306312
Per collettori 1" - 3/4" eurocono	4	01306314
Per collettori 1"1/4 - 24x19	4	01306316
Per collettori 1"1/4 - 3/4" eurocono	4	01306318

Accessori per collettori Topway



Tappo cieco nichelato

Misura	Pz. conf.	Codice
1/2" M (*)	30	90004930
3/4" M (*)	30	90004820
1" M (*)	15	90004830
1"1/4 M (*)	10	90005070
3/4" F	30	01291536
1" F	15	01291538
24 x 19 F monoblocco cieca (*)	20	01321462

(*) Con o-ring
Filettatura UNI EN ISO 228-1



Riduzione nichelata

Misura	Pz. conf.	Codice
3/4" M x 3/8" F	30	90005050
3/4" M x 1/2" F	30	90004840
1" M x 3/8" F	15	90005060
1" M x 1/2" F	15	90004850
1" M x 3/4" F	15	90006870
1"1/4 M x 1/2" F	10	90005080
1"1/4 M x 1" F	10	90005084

Con o-ring
Filettatura UNI EN ISO 228-1



Chiave per nipples CH 37 - 48

Misura	Pz. conf.	Codice
	1	01306044



Nipplo nichelato tenuta O-Ring

Misura	Pz. conf.	Codice
1" M x 1" M	2	01306872
1"1/4 M x 1"1/4 M	2	01306874

Con o-ring
Filettatura UNI EN ISO 228-1



Nipplo girevole

Misura	Pz. conf.	Codice
1" M x 1" M	2	01306426
1"1/4 M x 1"1/4 M	2	01306430
1" M x 1" F (**)	6	01306428
1"1/4 M x 1" M (*)	2	01306432
3/4" M x 3/4" M	2	01306434

Filettatura UNI EN ISO 228-1
(*) Riduzione
(**) Articolo ad esaurimento



Termometro Ø 40

Misura	Pz. conf.	Codice
0-80 °C	1	90006866

Accessori per collettori Topway



Raccordo a T Maschio - Femmina con portatermometro

Misura	Pz. conf.	Codice
24x19	1	90011760

Filettatura gas 24x19 di diametro 24 mm e 19 filetti per pollice



Volantino per comando manuale

Misura	Pz. conf.	Codice
	6	01306112



Coppia supporto metallico singolo

Misura	Pz. conf.	Codice
3/4"	1	90011500
1"	1	90011510
1"1/4	1	90011520



Coppia supporto metallico doppio

Misura	Interasse	Pz. conf.	Codice
3/4"	200 mm	1	90011530
1"	200 mm	1	90011540
1"1/4	200 mm	1	90011550
3/4" (*)	210 mm	1	90011560
1" (*)	210 mm	1	90011570
1"1/4 (*)	210 mm	1	90011580

(*) Per fissaggio a parete

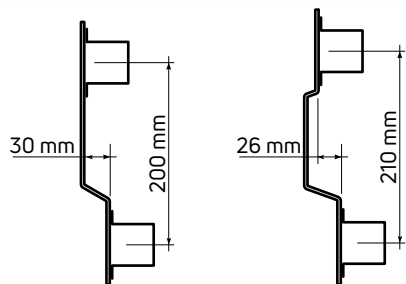

Coppia supporto singolo in plastica

Misura	Pz. conf.	Codice
3/4"	1	01306600
1"	1	01306602
1"1/4	1	01306604



Coppia supporto regolabile doppio in plastica

Misura	Interasse	Pz. conf.	Codice
1" (*)	200 - 210 mm	1	01306554
3/4"	200 - 210 mm	1	01306596
1"1/4 (**)	200 - 210 mm	1	01306598

(*) Per installazione in cassetta per tramezzo da 80 mm spostare i collari delle staffe sui riferimenti B-B.

(**) Non installabili in cassetta per tramezzo da 80 mm.

Dimensioni: vedere Allegati tecnici pag. 664



Gusci isolanti per collettori Topway con staffe metalliche

Misura	Pz. conf.	Codice
1"1/4	1	01306502

In polietilene espanso reticolato a cellule chiuse. N° fori derivazioni: 12, interasse 50 mm. Da tagliare a misura a seconda del n° di vie del collettore da isolare.



Gusci isolanti per collettori Topway con staffe regolabili e metalliche

Misura	Pz. conf.	Codice
1"	1	90062280

In polietilene espanso reticolato a cellule chiuse. N° fori derivazioni: 13, l: 50 mm. Da tagliare a misura a seconda del n° di vie del collettore da isolare.



Kit vaso di espansione per collegamento a collettore di distribuzione Topway in cassetta Metalbox

Misura	Pz. conf.	Codice
8 litri	1	07245370
10 litri	1	07245380

Completo di:

Vaso di espansione 8 o 10 litri; supporto in lamiera completo di viti per installazione in cassetta Metalbox; tubo in rame Ø 18x1 predisposto per collegamento rubinetto carico/scarico da 1/2" con derivazione tubo rame Ø 10x1 completo di dado 3/8" per connessione vaso di espansione; tenuta monoblocco per tubo rame Ø 18x1; codolo 1/2" - 24x19 con o-ring per collegamento collettore Topway 1" o 1"1/4; guarnizione 3/8".

Dimensioni: larghezza 260 x altezza 490

Nota: il kit vaso di espansione da 10 litri è installabile solo in cassette per tramezzo da 120 mm

Dimensioni: vedere Allegati tecnici pag. 664

Control T

Teste elettrotermiche



Costruzione

- 1 Cassa in policarbonato
- 2 Molla in acciaio inossidabile
- 3 Indicatore in PPA (35% FV)
- 4 Anello arresto radiale in acciaio
- 5 Supporto otturatore in policarbonato
- 6 Base in policarbonato
- 7 Ghiera M30x1,5 in PA 66 (50% FV) oppure in ottone UNI EN 12164 CW614N nichelato
- 8 Cavo in PVC
- 9 Microinterruttore 1 A 250 V
- 10 Attuatore elettrotermico ad espansione di cera

SCAN

Dimensioni: vedere sezione allegati tecnici pag. 665



Control T - Testa elettrotermica normalmente chiusa

L'apertura avviene con l'alimentazione controllata dal termostato - Assorbimento 3,45 VA (230 V) 3 VA (24 V) - Protezione IP 40 (IP 44 con testa verso l'alto) - Lunghezza cavo: 1 m - Corrente allo spunto: 0,35 A (modello 24 V) - 0,25 A (modello 230 V) - Tempo di apertura/chiusura: 5-6 min

Misura	Ghiera	Pz. conf.	Codice
230 V (AC/DC)	ghiera in plastica	1	01213242
24 V (AC/DC)	ghiera in plastica	1	01213202

230 V (AC/DC)	ghiera in metallo	1	01213245
---------------	-------------------	---	----------

Nota: Le teste elettrotermiche sono abbinabili a: collettori Topway e Topway S con valvole, Valvole Tris 3 termostatiche, Valvole Full e Poker termostatiche e termostattizzabili. Per impieghi con collettori diversi da quelli Emmeti può essere necessario l'utilizzo dell'adattatore codice 90039364



Control T - Testa elettrotermica con micro ausiliario (1 A 250 V) normalmente chiusa

L'apertura avviene con l'alimentazione controllata dal termostato. Assorbimento 3,45 VA (230 V) 3 VA (24 V) - Protezione IP 40 (IP 44 posizione verticale) - Lunghezza cavo: 1 m - Portata contatto ausiliario: 1 A 250 V - Corrente allo spunto: 0,35 A (modello 24 V) - 0,25 A (modello 230 V) - Tempo di apertura/chiusura: 5-6 min

Misura	Ghiera	Pz. conf.	Codice
230 V (AC/DC) con micro	ghiera in plastica	1	01213252
24 V (AC/DC) con micro	ghiera in plastica	1	01213212

230 V (AC/DC) con micro	ghiera in metallo	1	01213255
-------------------------	-------------------	---	----------

Nota: Le teste elettrotermiche sono abbinabili a: collettori Topway e Topway S con valvole, Valvole Tris 3 termostatiche, Valvole Full e Poker termostatiche e termostattizzabili. Per impieghi con collettori diversi da quelli Emmeti può essere necessario l'utilizzo dell'adattatore codice 90039364

Teste elettrotermiche

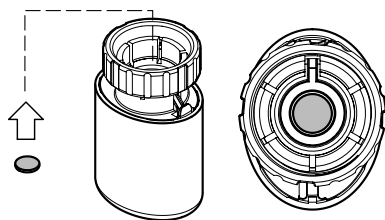

Adattatore per Control T - teste elettrotermiche

Misura	Pz. conf.	Codice
	12	90039364

Applicare in caso di non completa chiusura su collettori non prodotti da Emmeti



Control T - Testa elettrotermica normalmente aperta

La chiusura avviene con l'alimentazione controllata dal termostato
Assorbimento 3,45 VA (230 V) 3 VA (24 V) -
Protezione IP 40 (IP 44 posizione verticale) -
Lunghezza cavo: 1 m -
Corrente allo spunto: 0,35 A (modello 24 V) - 0,25 A (modello 230 V)
Tempo di apertura/chiusura: 5-6 min

Misura	Pz. conf.	Codice
230 V (AC/DC)	1	01213280
24 V (AC/DC)	1	01213260

Nota: Le teste elettrotermiche sono abbinabili a: collettori Topway e Topway S con valvole, Valvole Tris 3 termostatiche, Valvole Full e Poker termostatiche e termostattizzabili.

Sistema elettronico per teste elettrotermiche



Centralina base 6T

Alimentazione 230 V o 24 V selezionabile - Alimentazione diretta delle teste elettrotermiche normalmente chiuse (alla stessa tensione di alimentazione della centralina) - Collegamento diretto dei termostati ambiente (alla stessa tensione di alimentazione della centralina) - Collegamento fino a sei teste elettrotermiche (configurabili come alta o bassa temperatura) - Collegamento fino a sei termostati ambiente - Collegamento per circolatore di bassa temperatura - Collegamento per consenso generatore di calore - Termostato di sicurezza regolabile (30÷60 °C) - Contatto per segnalazione intervento termostato sicurezza - Funzione antigrippaggio circolatore.

Modello	Pz. conf.	Codice
Centralina base 6T	1	28130616

Scatole elettriche



Scatola elettrica con termostato di sicurezza per cablaggio circolatore bassa temperatura

Lunghezza bulbo: 65 mm - Diametro bulbo: 7 mm - Campo di regolazione: 0÷60 °C ± 3 - Portata contatti: 400 V 16(4) A - Differenziale: 4 °C

Misura	Pz. conf.	Codice
	1	28130632

Emmeti Industrial Floor

Collettore modulare di distribuzione



Esempio di combinazione modulare ad 8 vie

Collettore modulare in ottone, per la realizzazione di impianti fino ad un massimo di 24 circuiti (24 vie). Viene fornito completo di:

- valvole a sfera sulle singole vie del collettore di mandata;
- detentori di regolazione sulle singole vie del collettore di ritorno;
- raccordi a stringere per tubo PEX 25x2,3 su ogni singola via dei collettori;
- coppia di guarnizioni di testa per la giunzione dei diversi moduli;
- coppia tappi 1/2" M per il collegamento dei rubinetti di carico/scarico.

Le valvole ed i detentori sono già installati sul collettore e sigillati con un O-ring e un controdado.

Il collettore è predisposto per il collegamento sul lato sinistro alle tubazioni principali dell'impianto; per invertire la predisposizione, consentendo il collegamento sul lato destro, è necessario svitare valvole e detentori dai rispettivi controdadi, sostituire gli O-Ring con il set di ricambio fornito in dotazione, e riavvitarli.

Applicazione

Impianti termici (non idoneo per impianti sanitari)

Materiali

- Collettore: ottone CW508L
- Raccordi a stringere: CW614N
- Guarnizioni di testa: AFM 34
- O-Ring: EPDM

Dati tecnici

- Temperatura massima di esercizio: 90 °C
- Pressione massima di esercizio: 6 bar
- Filettature di testa: lato maschio: G 2" (UNI EN ISO 228-1); lato con dado girevole: G 2" (UNI EN ISO 228-1).
- Interasse derivazioni: 80 mm



Collettore modulare di distribuzione Industrial Floor

Misura	Vie	Pz. conf.	Codice
1"1/2	3+3	1	07401100
1"1/2	4+4	1	07401102
1"1/2	5+5	1	07401104
1"1/2	6+6	1	07401106

Articoli a richiesta

Dimensioni: vedere Allegati tecnici pag. 666



Coppia staffe di fissaggio per collettore Industrial Floor

Modello	Pz. conf.	Codice
Coppia staffe di fissaggio	1	07401120

Articolo a richiesta

Materiale: acciaio zincato

Viti/tasselli e collari isofonici forniti in dotazione.



Coppia rubinetti e tappi terminali per collettore Industrial Floor

Misura	Pz. conf.	Codice
Set di tappi 2" e rubinetti di carico/scarico 1/2"	1	07401122

Articolo a richiesta



Valvola a sfera Export 2" M-F con leva acciaio plastificata rossa per collettore Industrial Floor

Misura	Pz. conf.	Codice
2"	1	09811350

Dimensioni: vedere Allegati tecnici pag. 666

Collettore industriale

Collettore di distribuzione industriale

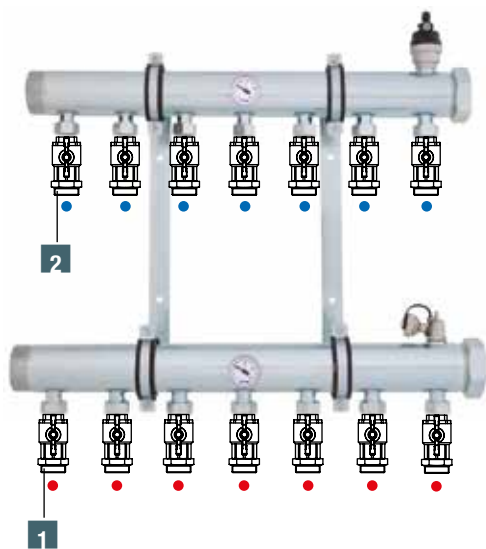

Collettore industriale in acciaio predisposto per valvole a sfera

Collettori e derivazioni in acciaio trafilato Fe 360B UNI EN 10305
Saldobrasatura in forno continuo a 1080 °C con apporto di rame 99,9%
Trattamento superficiale: zincatura bianca

Dati tecnici

Temperatura massima di esercizio 110 °C
Pressione massima di esercizio 10 bar
Filettature di testa Maschio secondo UNI EN ISO 228-1 (G 2)
Filettatura derivazioni con dado girevole secondo UNI EN ISO 228-1 (G 3/4)

Interasse 80 mm

Completo di:

Nr. 2 tappi ciechi G 2" F
Nr. 1 valvola carico/scarico acqua G 1/2" M
Nr. 1 valvola sfiato aria G 1/2" M automatica + manuale
Nr. 2 termometri Ø 40 (80 °C)
Nr. 2 supporti metallici doppi

Tipologia di applicazione collettore industriale predisposto per valvole a sfera

- 1 Kit valvola 3/4" farfalla rossa + raccordo
- 2 Kit valvola 3/4" farfalla blu + raccordo

Misura	Vie	Pz. conf.	Codice
2"	5 + 5	1	07400460
2"	6 + 6	1	07400462
2"	7 + 7	1	07400464
2"	8 + 8	1	07400466
2"	9 + 9	1	07400468
2"	10 + 10	1	07400470
2"	11 + 11	1	07400472
2"	12 + 12	1	07400474
2"	13 + 13	1	07400476
2"	14 + 14	1	07400478
2"	15 + 15	1	07400480

Nota: collettore consegnato non assemblato

Dimensioni: vedere Allegati tecnici pag. 666

Accessori per collettori industriali



Kit valvola 3/4" farfalla rossa + raccordo

Misura	Pz. conf.	Codice
24x19	1	01306196
M32x1,5	1	01306192

Le valvole devono essere utilizzate in posizione completamente aperta o chiusa



Kit valvola 3/4" farfalla blu + raccordo

Le valvole devono essere utilizzate in posizione completamente aperta o chiusa

Misura	Pz. conf.	Codice
24x19	1	01306198
M32x1,5	1	01306194



Raccordo diritto maschio nichelato

Misura	Filetto	Pz. conf.	Codice
3/4"	24x19	14	28103050
3/4"	M32x1,5	10	28103060

Metalbox Plus

Cassetta per collettori e moduli di distribuzione

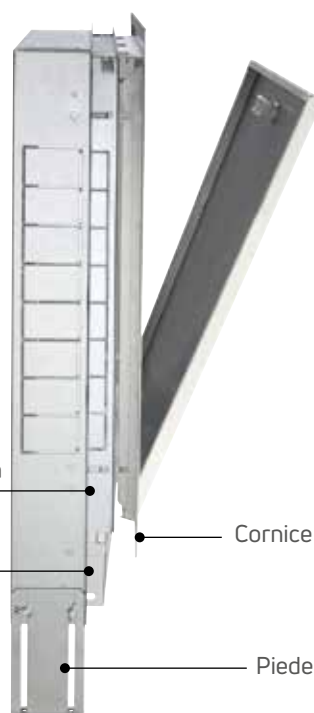

Cassa telescopica
Zoccolo telescopico
Cornice porta filo intonaco
Piede regolabile

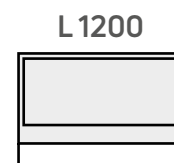
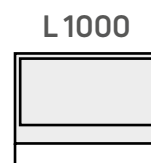
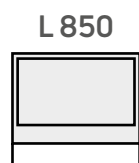
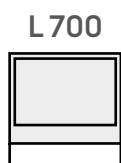
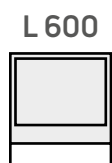

Cassetta in lamiera zincata con cornice e porta plastificate, colore bianco RAL 9010

Adatte per l'installazione da incasso con profondità regolabile per tramezzo da 80 e 120 mm
Adatta a:

- Collettori Topway da 1" a 1"1/4
- Gruppi di miscelazione Floor Control Unit HE, TM3-R e Firstbox
- Moduli di contabilizzazione dei consumi di energia termica, con serratura a chiave acquistata separatamente.

Misura	Pz. conf.	Codice
L 500	1	01301450
L 600	1	01301452
L 700	1	01301454
L 850	1	01301456
L 1000	1	01301458
L 1200	1	01301460

Viene fornita completa di chiusura a taglio cacciavite, piedini regolabili in altezza da 0 a 100 mm e protezione da cantiere in lamiera.

Cornice a filo intonaco 3 mm.

Dimensioni: vedere Allegati tecnici da pag. 667 e seguenti



Serratura a chiave

Misura	Pz. conf.	Codice
	1	90067980

Metalbox

Cassetta per collettori e moduli di distribuzione

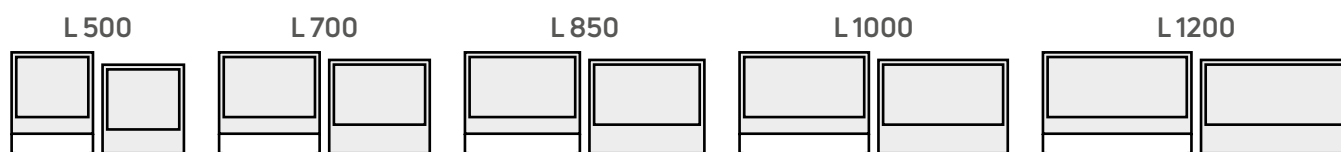

ALTEZZA
850 mm

Cassetta in lamiera zincata con cornice e porta plastificate, colore bianco RAL 9010, per tramezzo da 120 mm. Adatta a Modular Firstbox.

Cassetta per Modular Firstbox, installazione da incasso, con profondità regolabile. Viene fornita completa di chiusura con serratura a cacciavite, piedini regolabili in altezza da 0 a 100 mm e protezione da cantiere in metallo.

Misura	Pz. conf.	Codice
L 500	1	01301470
L 700	1	01301472
L 850	1	01301474
L 1000	1	01301476
L 1200	1	01301478

Cornice e sportello filo muro 3 mm

Dimensioni: vedere Allegati tecnici da pag. 667 e seguenti



ALTEZZA
700 mm

Cassetta fuori traccia in lamiera zincata con coperchio e porta plastificate, colore bianco RAL 9010. Adatta a collettori Topway fino a 1"1/4.

Cassetta per collettori, installazione esterna fuori traccia, viene fornita completa di chiusura con serratura a cacciavite.

Misura	Pz. conf.	Codice
L 500	1	01301480
L 700	1	01301482
L 850	1	01301484
L 1000	1	01301486
L 1200	1	01301488

Dimensioni: vedere Allegati tecnici da pag. 667 e seguenti

Mixer

Collettore complanare in acciaio

NEW



Impieghi

Il collettore Mixer è impiegato negli impianti di riscaldamento a circuito chiuso per la distribuzione a radiatori, termoconvettori, ventilconvettori, adottando i sistemi di tenuta Emmeti con filettatura 24x19, inserito nell'apposita cassetta per collettori Termobox.

Costruzione

Filettature di testa: 3/4" Femmina ISO 228, in acciaio AVP
Colonne in tubo 35x2 in acciaio Fe 360 B UNI EN 10204
Attacchi filettati 24x19 Maschio in acciaio AVP con indicazione andata/ritorno
Derivazioni in tubo 14x1,5 in acciaio Fe 360 B UNI EN 10204
Saldobrasatura in forno continuo a 1080 °C con apporto di rame 99,9%
Trattamento superficiale di nichelatura e successiva cromatura.

Dati tecnici

Pressione massima di esercizio 10 bar
Temperatura massima di esercizio 110 °C
Collaudati al 100%

Nota:

la calce rovina il rivestimento e compromette la durata del prodotto.

Dimensioni: vedere Allegati tecnici pag. 672



Mixer collettore complanare in acciaio

NEW

Misura	Vie	Pz. conf.	Codice
3/4"	4x4	1	01300810
3/4"	6x6	1	01300820
3/4"	8x8	1	01300830

Tenute Emmeti 24x19: vedere sezione 9

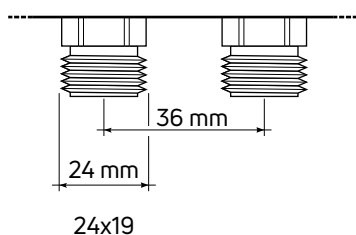

Modular

Collettore in ottone

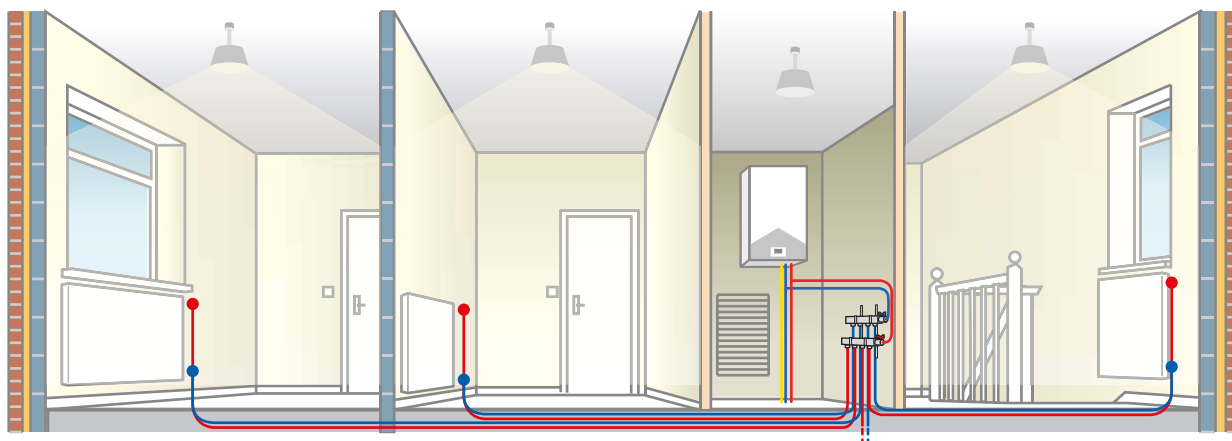

Costruzione

Corpo in ottone UNI EN 12165 CW617N nichelato
Derivazioni filettate 24x19 con passaggio Ø 14 mm

Dati tecnici

Filettatura di testa Maschio - Femmina UNI EN ISO 228-1
Pressione massima di esercizio: 10 bar
Temperatura massima di esercizio: 110 °C

Conforme ai requisiti 4MS Common Composition List

Dimensioni: vedere Allegati tecnici pag. 672

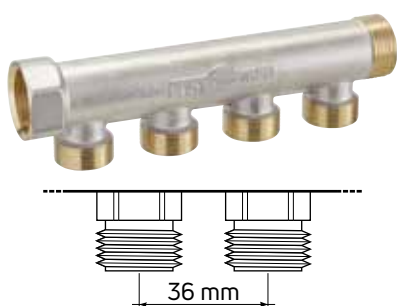

Modular collettore nichelato per tubo rame, multistato, Pex, PP, PB interasse 36 mm

Misura	Vie	Pz. conf.	Codice
3/4"	2	10	01303150
3/4"	3	6	01303152
3/4"	4	10	01303154
1"	2	8	01303160
1"	3	10	01303162
1"	4	8	01303164

Tenute Emmeti 24x19: vedere sezione 9



Supporto metallico interasse 50 mm

Misura	Pz. conf.	Codice
Coppia singolo x 3/4"	1	01306370
Coppia doppio x 3/4"	1	01306374
Coppia singolo x 1"	1	01306372
Coppia doppio x 1"	1	01306376

NON idoneo per collettori con interasse 36 mm

Hydrobox Basic

Cassetta da incasso per acqua
con valvole a sfera e manopole a scomparsa



Impieghi

Cassetta per collettori di distribuzione sanitari, corredata di valvola di intercettazione a sfera, adatta per l'incasso in parete.

Caratteristiche

- Scatola predisposta per l'inserimento di collettori Modular 3/4" fino a 4 vie nel modello 310x310 mm, fino a 8 vie nel modello 460x310 mm;
- Maniglie di intercettazione collocate dietro eleganti portine cromate o bianche (in dotazione) o antracite (optional);
- Valvole di intercettazione sostituibili senza demolizioni;
- Reversibilità delle linee di ingresso (DX o SN);
- Ingombro di incasso contenuto (110 mm) per forato spessore 80 mm e intonaco spessore minimo 15 + 15 mm

Materiali cassetta

Scatola in ABS
Coperchio in ABS
Portine in ABS
Supporti per valvole e collettori in PA 6

Conforme ai requisiti 4MS Common Composition List

Dimensioni: vedere Allegati tecnici pag. 672

Dati tecnici

Valvole DN15 con attacchi filettati UNI EN 10226-1 (R 3/4)
Apertura e chiusura con rotazione manopola di 90°
Direzione flusso: nei due sensi
Temperatura minima e massima di esercizio: - 20°C / + 90°C **
Pressione massima (T=90°C): 10 bar
Pressione nominale (T=20°C): 10 bar
** In assenza di vapore per temperature inferiori a 0°C impiegare soluzioni acqua e glicole.

Le valvole devono essere utilizzate in posizione completamente aperta o chiusa.

Tenuta asta O-Ring in EPDM Perossidico 70 Sh A (ASTM D2240)

Le presenti valvole devono essere impiegate alle pressioni indicate a catalogo e sono adatte per impianti sanitari di distribuzione di acqua calda e fredda (Rif. Direttiva 2014/68/EU Art. 13).

Per utilizzi particolari (nel rispetto delle pressioni stabilite per queste valvole e la compatibilità dei diversi fluidi con i materiali costituenti la valvola) vedere tabella compatibilità chimiche negli allegati tecnici del catalogo vigente.

L'ottone CW617N-DW, il Teflon (P.T.F.E.), e gli O-Ring in EPDM Perossidico a contatto con il fluido, sono conformi al D.M. 174 (del 06/04/2004)

Nota: i collettori Modular sono forniti a parte



Cassetta da incasso per acqua con valvole a sfera e manopole a scomparsa

Misura	Vie	Pz. conf.	Codice
310 x 310	fino 4 vie	1	01308100
460 x 310	fino 8 vie	1	01308120

Da abbinare con i collettori in ottone Modular.

Accessori Hydrobox Basic



Portina bianca

Modello	Pz. conf.	Codice
Portina bianca	1	90033762



Portina cromata

Modello	Pz. conf.	Codice
Portina cromata	1	90033764



Portina antracite

Modello	Pz. conf.	Codice
Portina antracite	1	90033766



Raccordo diretto con dado girevole femmina tenuta piana

Misura	Profilo	Pz. conf.	Codice
Ø 16 x 3/4"	B (KSP1) / TH (KSP11)	1	28102598
Ø 20 x 3/4"	B (KSP1) / TH (KSP11)	1	28102606
Ø 26 x 3/4"	B (KSP1) / TH (KSP11)	1	28102612

Filettatura UNI EN ISO 228-1

Multiplex

Collettore in ottone con rubinetti

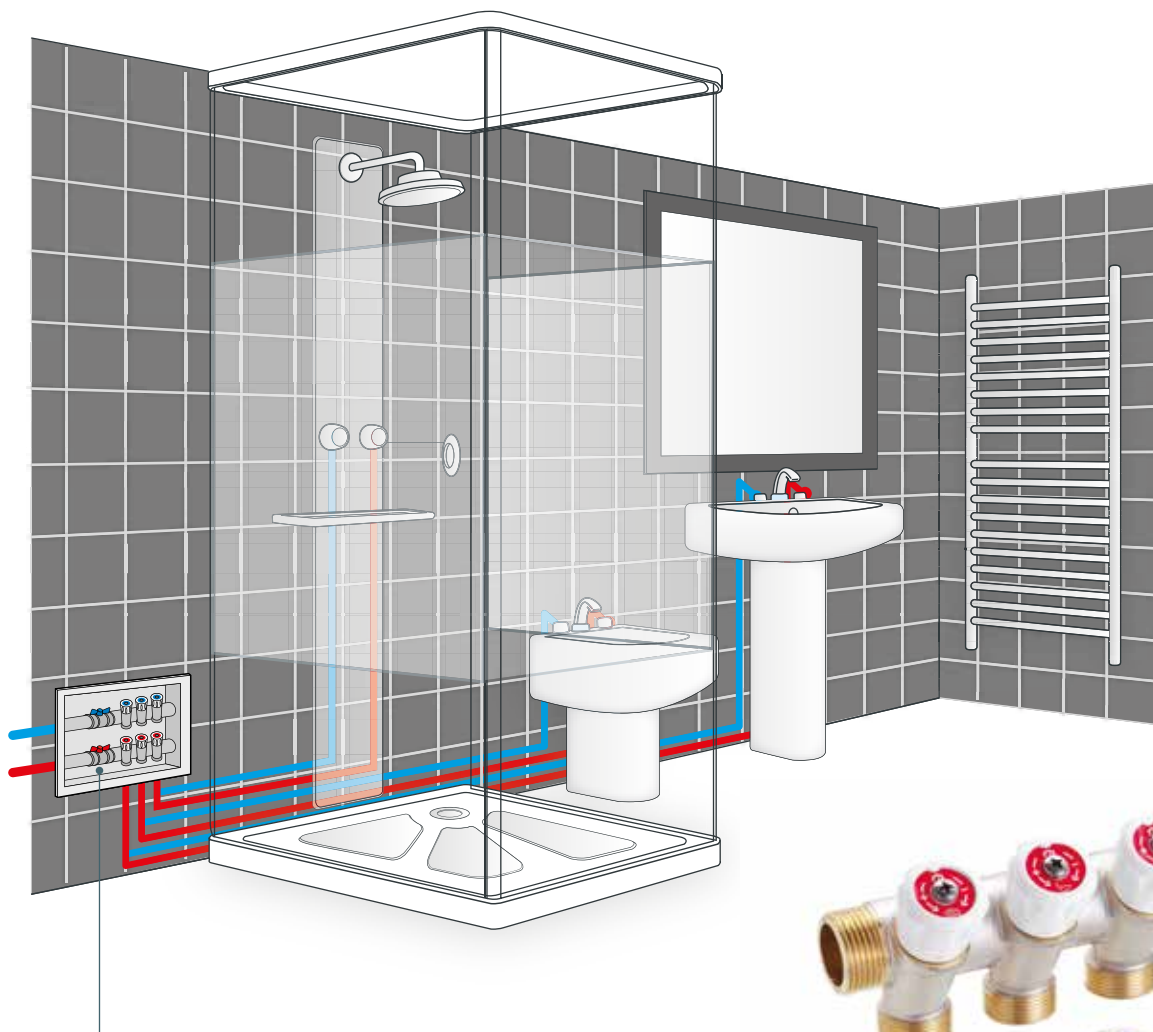

SCAN



Costruzione

Corpo in ottone UNI EN 12165 CW617N nichelato
Maniglie in ABS colore bianco
Guarnizioni in EPDM
A corredo: targhette di indicazione dei servizi
Interasse derivazioni 36 mm

Dati tecnici

Filettatura di testa Maschio - Femmina UNI EN ISO 228-1
Derivazioni filettatura Gas 24x19, di diametro 24 mm e 19 filetti per pollice
Pressione massima di esercizio: 10 bar
Temperatura massima di esercizio: 110 °C

Conforme ai requisiti 4MS Common Composition List

Nota: non adatto alla regolazione delle vie, solo aperto o chiuso.

Dimensioni: vedere Allegati tecnici pag. 673

Collettore in ottone con rubinetti

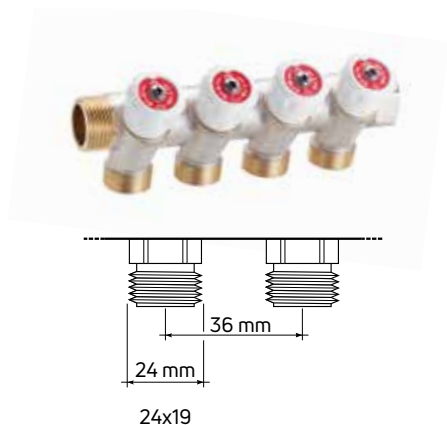

Multiplex collettore con rubinetti componibile mediante nipplo di giunzione

Misura	Vie	Pz. conf.	Codice
3/4"	2	12	01307260
3/4"	3	8	01307265
3/4"	4	6	01307270
1"	2	8	01307280
1"	3	6	01307285
1"	4	4	01307290

Tenute Emmeti 24x19: vedere sezione 9



Nipplo di collegamento per collettore Multiplex

Misura	Pz. conf.	Codice
3/4"	10	01307200
1"	10	01307210

Filettatura UNI EN ISO 228-1

Accessori per collettori Mixer, Modular, Multiplex



Tappo nichelato

Misura	Pz. conf.	Codice
3/4" M	30	90004820
1" M	15	90004830
3/4" F	30	01291536
1" F	15	01291538

Filettatura UNI EN ISO 228-1



Riduzione nichelata

Misura	Pz. conf.	Codice
3/4" M x 3/8" F	30	90005050
1" M x 3/8" F	15	90005060

Con o-ring
Filettatura UNI EN ISO 228-1



Kit valvole Progress a squadra con bocchettone

Misura	Pz. conf.	Codice
3/4"	1	01306180
1"	1	01306266

Filettatura corpo valvola UNI EN 10226-1
Filettatura bocchettone UNI EN ISO 228-1

Dati tecnici: fare riferimento alla sezione "Accessori per collettori Topway"

Termobox

Cassetta per collettori

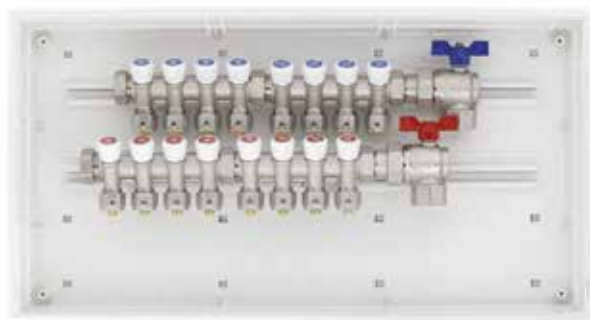

SCAN



L 310

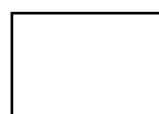

L 460

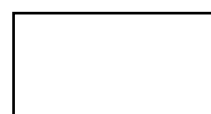

L 610

Impieghi

Cassetta in plastica per collettori, installazione ad incasso con profondità regolabile.

Viene fornita completa di rete sintetica porta intonaco posteriore e cartone di protezione da cantiere.

Costruzione

Scatola in ABS

Coperchio in polistirene rigido antiurto

Supporti per collettori in PA6.



TermoBox Cassetta universale in plastica per collettori

Misura	Pz. conf.	Codice
310 x 310 x 90	5	01302092
460 x 310 x 90	3	01302102
610 x 310 x 90	2	01302112



Kit supporti per collettori Topway in barre senza meccanica, e Topway M

Descrizione	Misura	Pz. conf.	Codice
Kit 10 paia supporti Topway - Topway M	3/4"	1	01302120
Kit 10 paia supporti Topway - Topway M	1"	1	01302130



Kit supporti per collettori Modular e Multiplex

Descrizione	Misura	Pz. conf.	Codice
Kit 10 paia supporti Modular - Multiplex	3/4"	1	01302140
Kit 10 paia supporti Modular - Multiplex	1"	1	01302150



Kit supporti per collettori Mixer

Descrizione	Misura	Pz. conf.	Codice
Kit 10 pezzi supporti per Mixer	3/4" - 1"	1	01302160

Articolo ad esaurimento

Cassetta per collettori



Binario in alluminio per supporti collettori, completo di viti e tasselli

Misura	Pz. conf.	Codice
400 mm	1	01306400
200 mm	1	01306398

Termobox con collettore Mixer: numero di vie massimo consigliato

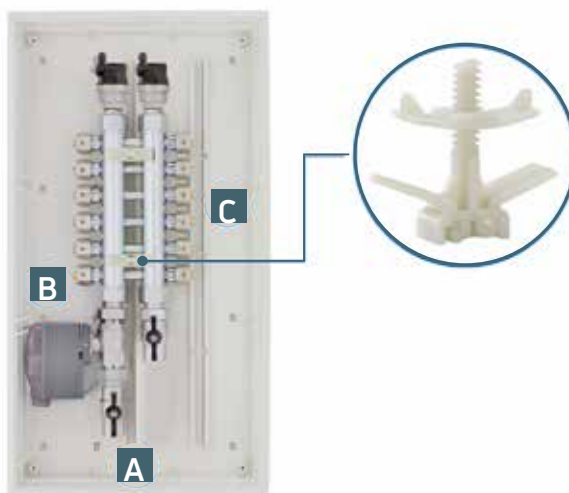

Termobox	3/4" A+C	3/4" B+C	3/4" A+B+C
310 x 310	-	-	-
460 x 310	4 vie	4 vie	2 vie
610 x 310	8 vie	8 vie	6 vie

Termobox con collettore Topway: numero massimo di vie consigliato

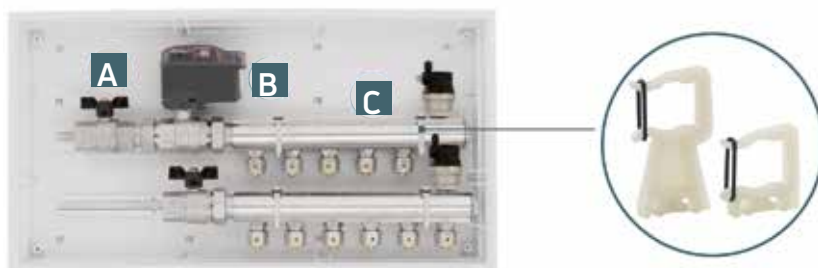

Termobox	1" A+C	3/4" A+C interasse 50 mm	3/4" A+C interasse 36 mm	1" B+C	3/4" B+C interasse 50 mm	3/4" B+C interasse 36 mm	1" A+B+C	3/4" A+B+C interasse 50 mm	3/4" A+B+C interasse 36 mm
310 x 310	2 vie	3 vie	4 vie	-	2 vie	2 vie	-	-	-
460 x 310	5 vie	6 vie	8 vie	4 vie	5 vie	6 vie	3 vie	4 vie	5 vie
610 x 310	8 vie	9 vie	12 vie	7 vie	8 vie	11 vie	6 vie	7 vie	9 vie

Cassetta per collettori

Termobox con collettore Modular: numero massimo di vie consigliato

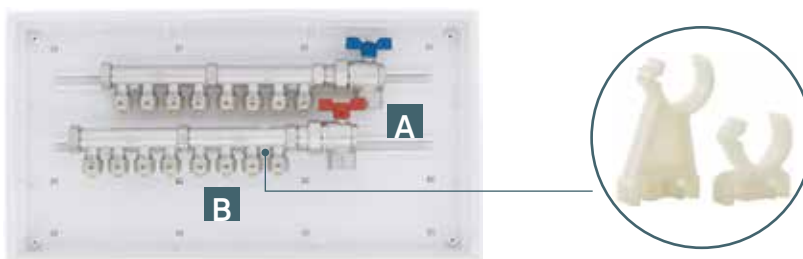

Termobox	1" A+B	3/4" A+B
310 x 310	3 vie	4 vie
460 x 310	7 vie	8 vie
610 x 310	12 vie	12 vie

Termobox con collettore Multiplex o Topway M: numero massimo di vie consigliato

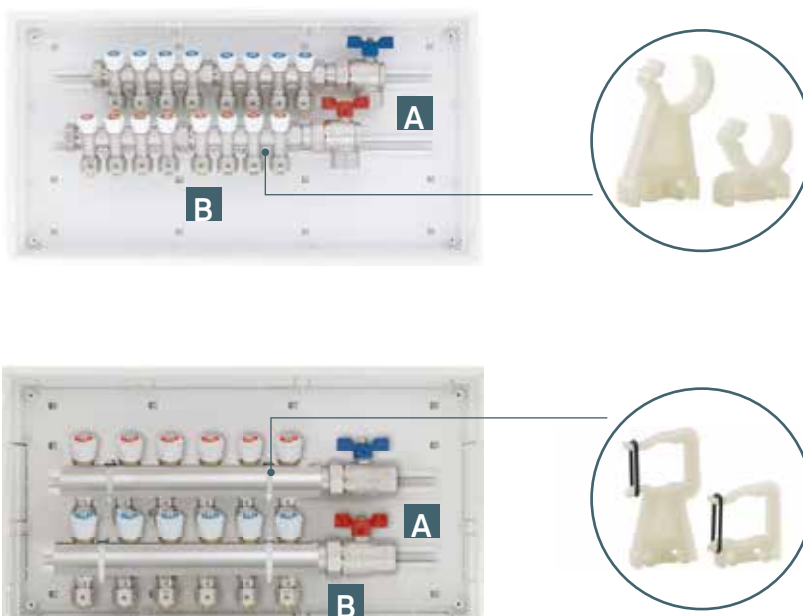

Termobox	1" A+B interasse 36 mm	3/4" A+B interasse 36 mm
310 x 310	3 vie	4 vie
460 x 310	7 vie	8 vie
610 x 310	12 vie	12 vie

Modulo Compact

Valvola a sfera motorizzata

IP 43



IP 40

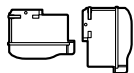

SCAN



Dati tecnici valvola

Corpo in ottone UNI EN 12165 CW617N nichelato
Sfera in ottone UNI EN 12165 CW617N cromata
Limiti di funzionamento da -40 a 100 °C (fluido circolante)
Pressione di esercizio PN 40
Pressione differenziale massima 6 bar
Tenuta sede sfera PTFE
Tenuta asta di manovra HNBR
Filettature UNI EN ISO 228-1

Dati tecnici servomotore

Alimentazione 230 V / 50 Hz o 24 Vac in funzione del modello
Assorbimento 4 VA
Angolo di rotazione 90° (2 vie) - 180° (3 vie) - 90/270° (4 vie)
Tempo di rotazione 60" (2 vie) - 120" (3 vie) - 60/180" (4 vie)
Coppia: 8 Nm
Contatto ausiliario 1-libero 3 A / 230 V (on-off)
Grado di protezione IP 43 - IP 40
Classe di isolamento: II
Indicatore valvola aperta (2 vie) Flusso deviato c-sx c-dx (3 vie)

Nota: Nel modello 3 vie è garantito il passaggio del fluido durante le operazioni di manovra.



Modulo Compact 230 Vac 2 vie con attacchi a bocchettone filettati

Misura	Vie	Pz. conf.	Codice
1/2"	2	1	01425800
3/4"	2	1	01425802
1"	2	1	01425804



Modulo Compact 230 Vac deviatrice 3 vie con attacchi a bocchettone filettati

Misura	Vie	Pz. conf.	Codice
1/2"	3	1	01425806
3/4"	3	1	01425808
1"	3	1	01425810



Modulo Compact 230 Vac 2 vie filetto Femmina Femmina

Misura	Vie	Pz. conf.	Codice
1/2"	2	1	01425820
3/4"	2	1	01425822
1"	2	1	01425824

Valvola a sfera motorizzata



Modulo Compact 230 Vac deviatrice 3 vie filetto Femmina Femmina

Misura	Vie	Pz. conf.	Codice
1/2"	3	1	01425826
3/4"	3	1	01425828
1"	3	1	01425830



Modulo Compact deviatrice 4 vie interasse 190÷210 mm per by-pass

Misura		Pz. conf.	Codice
3/4"	per collettore Topway	1	01425848
1"	per collettore Topway	1	01425850



Valvola differenziale per by-pass

Misura	Pz. conf.	Codice
	1	01306360

Valvola di sovrappressione tarabile da 0,2 a 0,5 bar da applicare al raccordo inferiore della Modulo Compact 4 vie.



Servomotore per valvola motorizzata Modulo Compact

Misura	Pz. conf.	Codice
2 vie - 230 Vac	1	01425860
3 vie - 230 Vac	1	01425862
4 vie - 230 Vac	1	01425864
4 vie - 24 Vac (*)	1	01425870

(*) Articoli ad esaurimento

Modulo Plus

Valvola a sfera motorizzata

IP 43



IP 40



SCAN



Dati tecnici valvola

Corpo in ottone UNI EN 12165 CW617N nichelato
Sfera in ottone UNI EN 12165 CW617N cromata
Limiti di funzionamento da -40 a 100 °C (fluido circolante)
Pressione di esercizio PN 40
Pressione differenziale massima 6 bar
Tenuta sede sfera PTFE
Tenuta asta di manovra HNBR
Filettature UNI EN ISO 228-1

Nota: Nel modello 3 vie è garantito il passaggio del fluido durante le operazioni di manovra.

Dati tecnici servomotore

Alimentazione 230 V / 50 Hz
Assorbimento 4 VA
Angolo di rotazione 90° (2 vie) - 180° (3 vie)
Tempo di rotazione 60" (2 vie) - 120" (3 vie)
Coppia massima 28 Nm (230 V)
Contatto ausiliario 1-libero 3 A / 230 V (on-off)
Grado di protezione IP 43 - IP 40
Classe di isolamento: II
Indicatore valvola aperta (2 vie) Flusso deviato c-sx c-dx (3 vie)



Modulo Plus 230 Vac 2 vie con attacchi a bocchettone filettati

Misura	Vie	Pz. conf.	Codice
1"1/4	2	1	01425700
1"1/2	2	1	01425702
2"	2	1	01425704

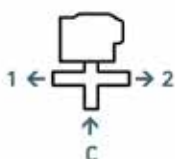

Modulo Plus 230 Vac deviatrice 3 vie con attacchi a bocchettone filettati

Misura	Vie	Pz. conf.	Codice
1"1/4	3	1	01425710
1"1/2	3	1	01425712
2"	3	1	01425714

Valvola a sfera motorizzata



Modulo Plus 230 Vac 2 vie filetto Femmina Femmina

Misura	Vie	Pz. conf.	Codice
1"1/4	2	1	01425730
1"1/2	2	1	01425732
2"	2	1	01425734

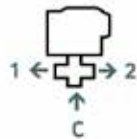

Modulo Plus 230 Vac deviatrice 3 vie filetto Femmina Femmina

Misura	Vie	Pz. conf.	Codice
1"1/4	3	1	01425740
1"1/2	3	1	01425742
2"	3	1	01425744



Servomotore per valvola motorizzata Modulo Plus

Misura	Pz. conf.	Codice
2 vie - 230 Vac	1	01420170
3 vie - 230 Vac	1	01420172

Corpi per valvole motorizzate Modulo Compact e Modulo Plus



SCAN



Corpo Modulo 2 vie con attacchi a bocchettone filettati

Misura	Vie	Pz. conf.	Codice
1/2" (*)	2	1	90021400
3/4" (*)	2	1	90021410
1" (*)	2	1	90021420
1"1/4 (**)	2	1	90021430
1"1/2 (**)	2	1	90021440
2" (**)	2	1	90021450

(*) Consigliato per Modulo Compact

(**) Consigliato per Modulo Plus

Filettatura UNI EN ISO 228-1

Corpi per valvole motorizzate Modulo Compact e Modulo Plus



Corpo Modulo deviatrice 3 vie con attacchi a bocchettone filettati

Misura	Vie	Pz. conf.	Codice
1/2" (*)	3	1	90021320
3/4" (*)	3	1	90021460
1" (*)	3	1	90021470
1"1/4 (**)	3	1	90021480
1"1/2 (**)	3	1	90021490
2" (**)	3	1	90021500

(*) Consigliato per Modulo Compact

(**) Consigliato per Modulo Plus

Filettatura UNI EN ISO 228-1



Corpo Modulo 2 vie filetto Femmina Femmina

Misura	Vie	Pz. conf.	Codice
1/2" (*)	2	1	90021200
3/4" (*)	2	1	90021210
1" (*)	2	1	90021220
1"1/4 (**)	2	1	90021230
1"1/2 (**)	2	1	90021240
2" (**)	2	1	90021250

(*) Consigliato per Modulo Compact

(**) Consigliato per Modulo Plus

Filettatura UNI EN ISO 228-1



Corpo Modulo deviatrice 3 vie filetto Femmina Femmina

Misura	Vie	Pz. conf.	Codice
1/2" (*)	3	1	90021310
3/4" (*)	3	1	90021260
1" (*)	3	1	90021270
1"1/4 (**)	3	1	90021280
1"1/2 (**)	3	1	90021290
2" (**)	3	1	90021300

(*) Consigliato per Modulo Compact

(**) Consigliato per Modulo Plus

Filettatura UNI EN ISO 228-1



Gusci isolanti per valvole Modulo

Misura	Pz. conf.	Codice
Guscio isolante per valvola a sfera 2 vie 1/2"	1	90045150
Guscio isolante per valvola a sfera 2 vie 3/4"	1	90045160
Guscio isolante per valvola a sfera 2 vie 1"	1	90045170
Guscio isolante per valvola a sfera 2 vie 1" 1/4	1	90045180
Guscio isolante per valvola a sfera 2 vie 1" 1/2	1	90045190
Guscio isolante per valvola a sfera 2 vie 2"	1	90045200
Guscio isolante per valvola a sfera 3 vie 1/2"	1	90045210
Guscio isolante per valvola a sfera 3 vie 3/4"	1	90045220
Guscio isolante per valvola a sfera 3 vie 1"	1	90045230
Guscio isolante per valvola a sfera 3 vie 1" 1/4	1	90045240
Guscio isolante per valvola a sfera 3 vie 1" 1/2	1	90045250
Guscio isolante per valvola a sfera 3 vie 2"	1	90045260

In polietilene espanso a cellule chiuse



Gusci isolanti per servomotore per Modulo Compact

Misura	Pz. conf.	Codice
Guscio isolante per servomotore per Modulo Compact	1	90045270

In polietilene espanso a cellule chiuse

Floor Control Unit S

NEW

Gruppo preassemblato di regolazione (a punto fisso o climatica elettronica) e distribuzione, per impianti radianti a bassa temperatura ed impianti misti a due livelli di temperatura (alta + bassa), con collettori in acciaio inossidabile

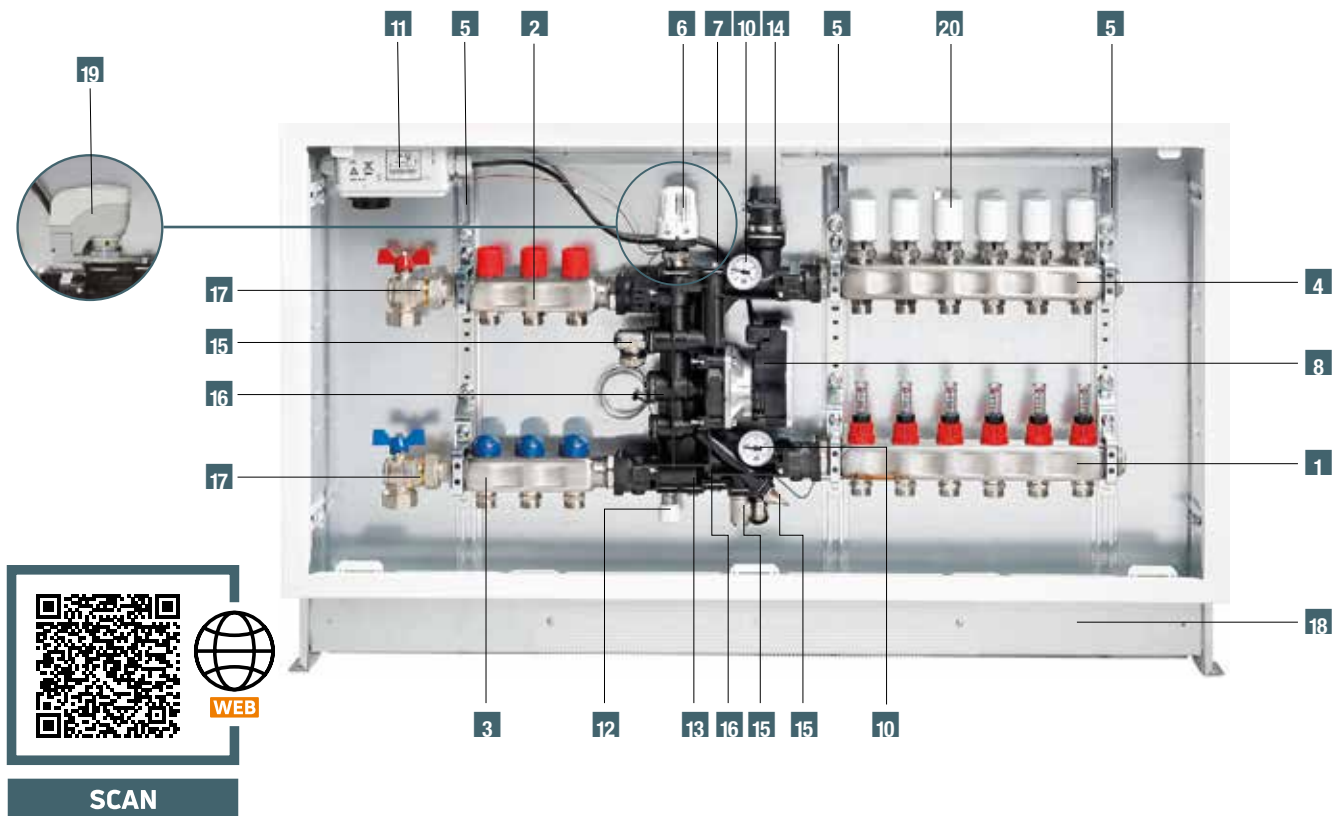

Costruzione

- 1 nr. 1 barra di mandata per impianto a pavimento con misuratori di portata
- 2 nr. 1 barra di mandata per impianto a radiatori con detentori di regolazione
- 3 nr. 1 barra di ritorno per impianto a radiatori predisposta per montaggio testine elettrotermiche
- 4 nr. 1 barra di ritorno per impianto a pavimento predisposta per montaggio testine elettrotermiche
- 5 nr. 3 staffe di fissaggio barre
- 6 nr. 1 valvola di miscelazione con testa termostatica e sonda ad immersione da 20 a 65 °C (versioni a punto fisso, da acquistare a parte)
- 7 nr. 1 valvola di taratura e by-pass
- 8 nr. 1 circolatore Wilo Para HU 15/7 cablato (cavo tripolare L = 1000 mm)
- 9 nr. 1 sonda di mandata
- 10 nr. 2 termometri di controllo da 0 a 80 °C
- 11 nr. 1 scatola con termostato di sicurezza per cablaggio circolatore bassa temperatura (optional) oppure nr. 1 centralina base 6T per teste elettrotermiche (optional)
- 12 nr. 1 valvola di sovrappressione (da 0,1 a 0,6 bar) per zona Alta temperatura
- 13 nr. 1 detentore di intercettazione e bilanciamento
- 14 nr. 1 valvola automatica di sfogo aria 1/2"

- 15 nr. 2 rubinetti di riempimento con attacco orientabile e tappo di sicurezza
- 16 nr. 2 detentori di intercettazione circolatore
- 17 nr. 1 kit valvole (optional)
- 18 nr. 1 cassetta in metallo Metalbox Plus (da acquistare a parte)
- 19 nr. 1 valvola di miscelazione con servomotore elettrico 3 punti o 0-10 V DC (versioni climatiche, da acquistare a parte)
- 20 Testa elettrotermica (optional)

Materiali kit miscelazione

Resina PPA (35% FV)
Ottone UNI EN 12164 CW 614N
Guarnizioni o-rings EPDM 70 Sh
Elementi in acciaio inox AISI 304

Materiali collettori

Collettori in acciaio inox AISI 304
Tenute O-Ring in EPDM perossidico

Floor Control Unit S - Gruppo di regolazione

La gamma

Floor Control Unit S B

Gruppo di regolazione e distribuzione a bassa temperatura (da 3 a 13 vie) e circolatore conforme ErP

Floor Control Unit S 2A + B

Gruppo di regolazione e distribuzione con 2 vie ad alta temperatura + bassa temperatura (da 3 a 13 vie) e circolatore conforme ErP

Floor Control Unit S 3A + B

Gruppo di regolazione e distribuzione con 3 vie ad alta temperatura + bassa temperatura (da 3 a 12 vie) e circolatore conforme ErP

Mixing Unit M3V: gruppo di regolazione con circolatore conforme ErP

Collettori Topway S

Misura 1"

Filettature di testa UNI EN ISO 228-1 G 1

Derivazioni 24 x 19 Maschio, interasse 50 mm

Gruppo di regolazione

Temperatura massima circuito primario: 90°C

Pressione massima: 6 bar

Δp massimo circuito primario: 1 bar

Campo di regolazione secondario (regolazione punto fisso): 20÷65 °C

Potenza termica scambiabile con $\Delta T = 7^\circ\text{C}$ e Δp utile = 0,25 bar:

- regolazione punto fisso: 11 kW con by-pass pos. 0

- regolazione punto fisso: 14 kW con by-pass pos. 5

Perdite di carico valvola miscelatrice: Kv 2,5

Perdite di carico con valvola di by-pass aperta: Kv max 6

Filettature di testa collettori (dove previsti): 1" F

Filettature derivazioni collettori: 24x19, interasse 50 mm

Scala termometro: 0 ÷ 80 °C

Circolatore Wilo Para HU 15/7

Velocità di rotazione: 2580 ÷ 4700 rpm.

Prevalenza massima: 7 m

Portata massima: 2,0 m³/h

Collegamento elettrico: 1-230V + 10% / - 15%, 50/60 Hz

Classe di protezione: IPX 4D

Classe di isolamento: F

Potenza assorbita da 1-230 V: 8,2÷50 W

Corrente assorbita da 1-230 V: 0,07÷0,44 A

EEI ≤ 0,20

Fluidi utilizzabili:

- acqua di raffreddamento e riscaldamento

- acqua e glicole: max 1:1

Conformità

Direttiva ErP

EN 61800-3

EN 61000-6-1

EN 61000-6-2

EN 61000-6-3

EN 61000-6-4

2014/35/UE (bassa tensione)

2014/30/UE (compatibilità elettromagnetica)

Dimensioni e diagrammi: vedere sezione allegati tecnici da pag. 673 e seguenti

Schema idraulico gruppo a punto fisso

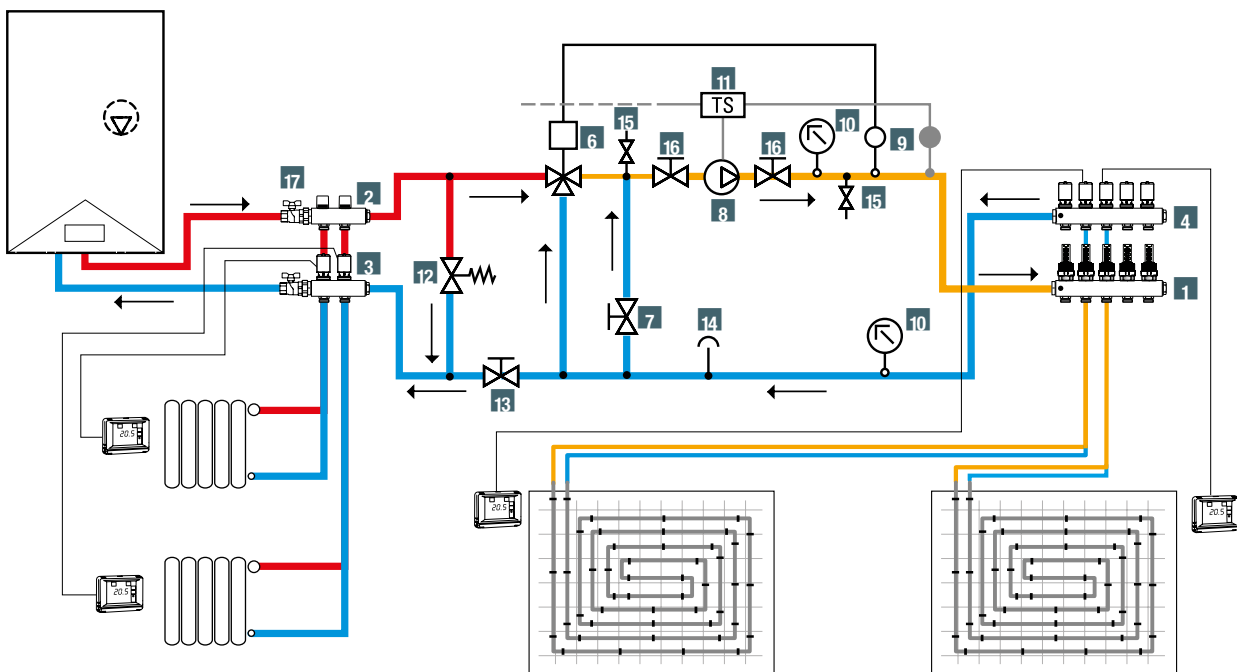

Floor Control Unit S - Gruppo di regolazione

Schema idraulico gruppo con regolazione climatica - solo riscaldamento

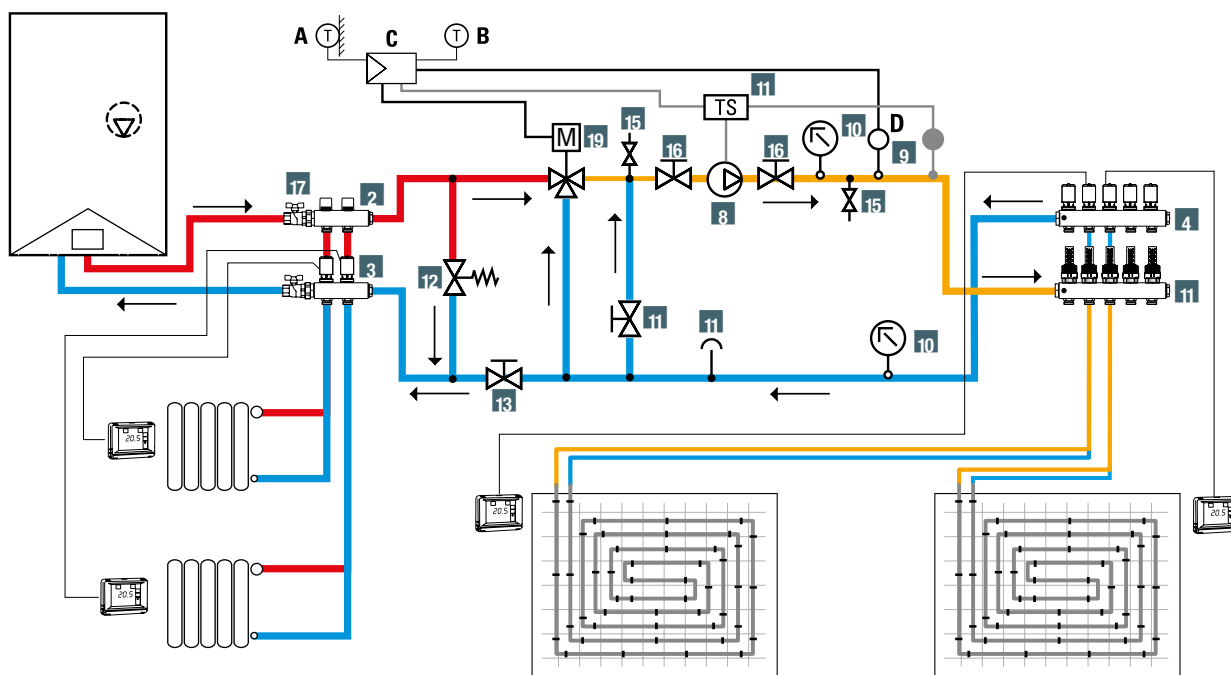

A sonda esterna - B sonda ambiente - C regolatore climatico - D sonda di mandata

Schema idraulico gruppo con regolazione climatica - riscaldamento e raffreddamento

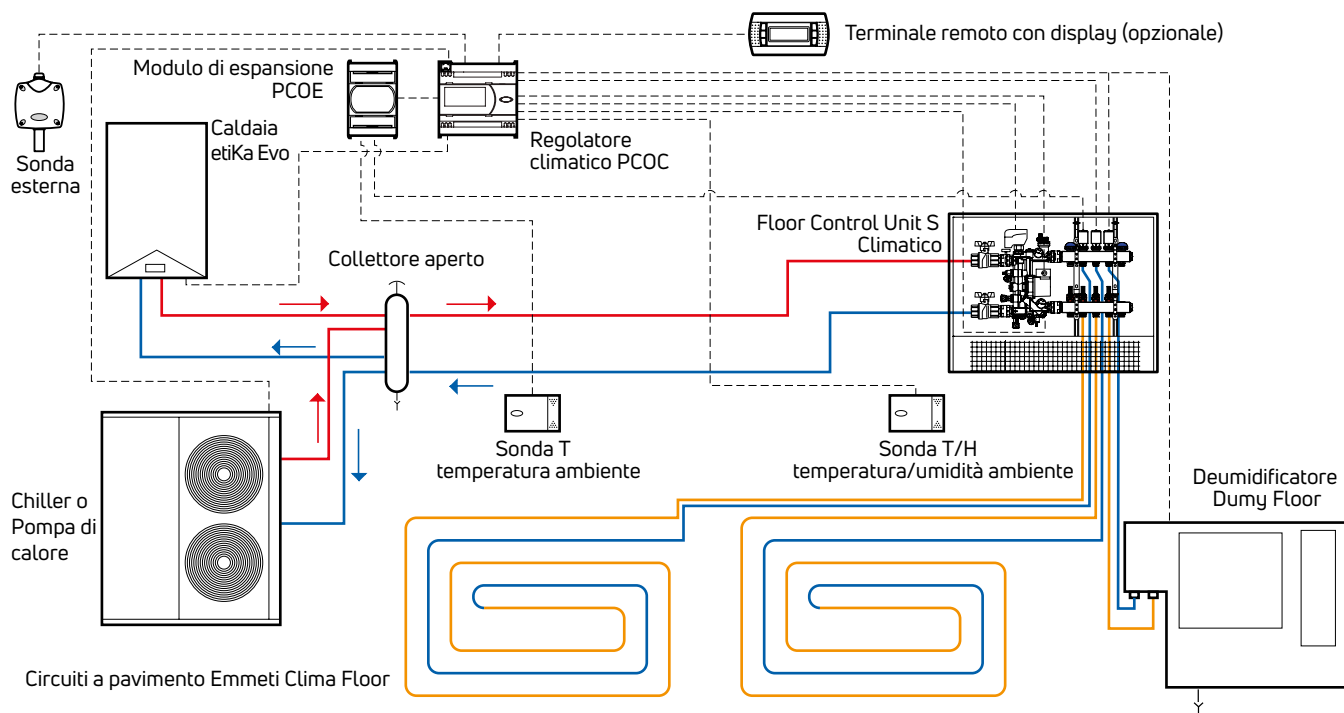

Nota:
il volume del collettore aperto/accumulo va definito in funzione della potenzialità del chiller/pompa di calore.

Floor Control Unit S - Gruppo di regolazione



Floor Control Unit S solo Bassa temperatura (collettori in ACCIAIO)

NEW

Misura	Cassetta	Pz. conf.	Codice
3B	L 600	1	28158504
4B	L 700 (*)	1	28158506
5B	L 850	1	28158508
6B	L 850	1	28158510
7B	L 850	1	28158512
8B	L 1000	1	28158514
9B	L 1000	1	28158516
10B	L 1000 (*)	1	28158518
11B	L 1200	1	28158520
12B	L 1200	1	28158522
13B	L 1200	1	28158524

Completare con:

- testa termostatica con sonda ad immersione cod. 90046750

oppure

- servomotore elettrico 3 punti cod. 28157212

oppure

- servomotore elettrico 0-10 V DC cod. 28157222

Nel caso di installazione di un servomotore elettrico, abbinare kit regolazione climatica elettronica RCE o PCOC per riscaldamento e/o raffrescamento.

(*) Compatibile solo con Kit valvole Progress 1" a squadra



Floor Control Unit HE solo Bassa temperatura (collettori in OTTONE)

Misura	Cassetta	Pz. conf.	Codice
3B (*)	L 700	1	28158404
4B (*)	L 700	1	28158406
5B (*)	L 700	1	28158408
6B (*)	L 700	1	28158410
7B (*)	L 850	1	28158412
8B (*)	L 850	1	28158414
9B (*)	L 850	1	28158416
10B (*)	L 1000	1	28158418
11B (*)	L 1000	1	28158420
12B (*)	L 1000	1	28158422
13B (*)	L 1200	1	28158424

Completare con:

- testa termostatica con sonda ad immersione cod. 90046750 oppure

- servomotore elettrico 3 punti cod. 28157212 oppure

- servomotore elettrico 0-10 V DC cod. 28157222

Nel caso di installazione di un servomotore elettrico, abbinare kit regolazione climatica elettronica RCE o PCOC per riscaldamento e/o raffrescamento.

(*) Articoli ad esaurimento

Floor Control Unit S - Gruppo di regolazione



Floor Control Unit S Alta e Bassa temperatura (collettori in ACCIAIO)

NEW

Misura	Cassetta	Pz. conf.	Codice
2A + 3B	L 850	1	28158526
2A + 4B	L 850	1	28158528
2A + 5B	L 850	1	28158530
2A + 6B	L 1000	1	28158532
2A + 7B	L 1000 (*)	1	28158534
2A + 8B	L 1200	1	28158536
2A + 9B	L 1200	1	28158538
2A + 10B	L 1200	1	28158540
2A + 11B	L 1200	1	28158542
2A + 12B	L 1200	1	28158544
2A + 13B	L 1200 (*)	1	28158546
3A + 3B	L 850	1	28158548
3A + 4B	L 850	1	28158550
3A + 5B	L 1000	1	28158552
3A + 6B	L 1000 (*)	1	28158554
3A + 7B	L 1200	1	28158556
3A + 8B	L 1200	1	28158558
3A + 9B	L 1200	1	28158560
3A + 10B	L 1200	1	28158562
3A + 11B	L 1200	1	28158564
3A + 12B	L 1200 (*)	1	28158566

Completare con:

- testa termostatica con sonda ad immersione cod. 90046750

oppure

- servomotore elettrico 3 punti cod. 28157212

oppure

- servomotore elettrico 0-10 V DC cod. 28157222

Nel caso di installazione di un servomotore elettrico, abbinare kit regolazione climatica elettronica RCE o PCOC per riscaldamento e/o raffrescamento.

(*) Compatibile solo con Kit valvole Progress 1" a squadra



Floor Control Unit HE Alta e Bassa temperatura (collettori in OTTONE)

Misura	Cassetta	Pz. conf.	Codice
2A + 3B (*)	L 700	1	28158426
2A + 4B (*)	L 850	1	28158428
2A + 5B (*)	L 850	1	28158430
2A + 6B (*)	L 850	1	28158432
2A + 7B (*)	L 1000	1	28158434
2A + 8B (*)	L 1000	1	28158436
2A + 9B (*)	L 1000	1	28158438
2A + 10B (*)	L 1200	1	28158440
2A + 12B (*)	L 1200	1	28158444
2A + 13B (*)	L 1200	1	28158446
3A + 5B (*)	L 850	1	28158452
3A + 6B (*)	L 1000	1	28158454
3A + 7B (*)	L 1000	1	28158456
3A + 8B (*)	L 1000	1	28158458
3A + 10B (*)	L 1200	1	28158462
3A + 11B (*)	L 1200	1	28158464
3A + 12B (*)	L 1200	1	28158466

Completare con:

- testa termostatica con sonda ad immersione cod. 90046750 oppure

- servomotore elettrico 3 punti cod. 28157212 oppure

- servomotore elettrico 0-10 V DC cod. 28157222

Nel caso di installazione di un servomotore elettrico, abbinare kit regolazione climatica elettronica RCE o PCOC per riscaldamento e/o raffrescamento.

(*) Articoli ad esaurimento

Floor Control Unit S - Gruppo di regolazione



Mixing Unit M3V

NEW

Misura	Pz. conf.	Codice
1" (*)	1	28158320
1" (**)	1	28158340
1"1/4 (***)	1	28158330

(*) Misura attacchi filettati: G 1" maschio.

Articolo ad esaurimento compatibile **SOLO** con collettori in ottone Topway.

(**) Misura attacchi filettati: G 1" maschio.

Compatibile anche con collettori in ottone Topway, sostituendo i 4 O-Rings rossi montati di serie con i 4 O-Rings neri forniti in confezione.

(***) Misura attacchi filettati: G 1"1/4 maschio.

Completare con:

- testa termostatica con sonda ad immersione cod. 90046750 oppure

- servomotore elettrico 3 punti cod. 28157212

oppure

- servomotore elettrico 0-10 V DC cod. 28157222

Nel caso di installazione di un servomotore elettrico, abbinare kit regolazione climatica elettronica RCE o PCOC per riscaldamento e/o raffrescamento.

Accessori per Floor Control Unit S



Cassetta in lamiera zincata per installazione da incasso, con cornice e porta plastificate, colore bianco RAL 9010.

Misura	Pz. conf.	Codice
L 500	1	01301450
L 600	1	01301452
L 700	1	01301454
L 850	1	01301456
L 1000	1	01301458
L 1200	1	01301460

Viene fornita completa di chiusura a taglio cacciavite, piedini regolabili in altezza da 0 a 100 mm e protezione da cantiere in lamiera.

Cornice a filo intonaco 3 mm.

Dimensioni: vedere sezione allegati tecnici da pag. 667 e seguenti

Floor Control Unit S - Gruppo di regolazione

Guida alla scelta della cassetta metallica da abbinare ai gruppi Floor Control Unit S

Floor Control Unit S		Metalbox Plus	
Misura	Codice	Misura	Codice
3B	28158504	L600	01301452
4B	28158506	L700 (*)	01301454
5B	28158508	L850	01301456
6B	28158510	L850	01301456
7B	28158512	L850	01301456
8B	28158514	L1000	01301458
9B	28158516	L1000	01301458
10B	28158518	L1000 (*)	01301458
11B	28158520	L1200	01301460
12B	28158522	L1200	01301460
13B	28158524	L1200	01301460
2A+3B	28158526	L850	01301456
2A+4B	28158528	L850	01301456
2A+5B	28158530	L850	01301456
2A+6B	28158532	L1000	01301458
2A+7B	28158534	L1000 (*)	01301458
2A+8B	28158536	L1200	01301460
2A+9B	28158538	L1200	01301460
2A+10B	28158540	L1200	01301460
2A+11B	28158542	L1200	01301460
2A+12B	28158544	L1200	01301460
2A+13B	28158546	L1200 (*)	01301460
3A+3B	28158548	L850	01301456
3A+4B	28158550	L850	01301456
3A+5B	28158552	L1000	01301458
3A+6B	20158554	L1000 (*)	01301458
3A+7B	28158556	L1200	01301460
3A+8B	28158558	L1200	01301460
3A+9B	28158560	L1200	01301460
3A+10B	28158562	L1200	01301460
3A+11B	28158564	L1200	01301460
3A+12B	28158566	L1200 (*)	01301460

(*) Compatibile solo con Kit valvole Progress 1" a squadra

Floor Control Unit S - Gruppo di regolazione



Kit valvole Progress a squadra 1'' con bocchettone per Floor Control Unit S

Misura	Pz. conf.	Codice
F 1'' - F 1'' dado girevole	1	01306270

Kit idoneo per l'installazione sui gruppi di miscelazione Floor Control Unit S **solo bassa temperatura**, nel caso non siano presenti i collettori di alta temperatura. Completo di n° 2 guarnizioni.

Dati tecnici: fare riferimento alla sezione "Accessori per collettori Topway"



Kit valvole Progress dritte 1'' con bocchettone per Floor Control Unit S

Misura	Pz. conf.	Codice
F 1'' - F 1'' dado girevole	1	01306272

Kit idoneo per l'installazione sui gruppi di miscelazione Floor Control Unit S **solo bassa temperatura**, nel caso non siano presenti i collettori di alta temperatura. Completo di n° 2 guarnizioni.

Filettatura corpo valvola UNI EN 10226-1
Filettatura bocchettone UNI EN ISO 228-1

Dati tecnici: fare riferimento alla sezione "Accessori per collettori Topway"



Kit valvole Progress a squadra con bocchettone

Misura	Pz. conf.	Codice
1''	1	01306856

Kit idoneo per l'installazione nei gruppi di miscelazione Floor Control Unit S dotati di collettori di alta temperatura.

Dati tecnici: fare riferimento alla sezione "Accessori per collettori Topway S"



Kit valvole Progress diritte con bocchettone

Misura	Pz. conf.	Codice
1''	1	01306708

Kit idoneo per l'installazione nei gruppi di miscelazione Floor Control Unit S dotati di collettori di alta temperatura.

Dati tecnici: fare riferimento alla sezione "Accessori per collettori Topway S"



Kit accessorio alta temperatura

NEW

Misura	Pz. conf.	Codice
(2+2)A	1	01285502
(3+3)A	1	01285504
(4+4)A	1	01285506

Completo di staffa per il fissaggio dei collettori nella cassetta metallica.

Dimensioni: vedere sezione allegati tecnici pag. 675



Kit staffa per collettore acciaio per Mixing Unit M3V

NEW

Misura	Pz. conf.	Codice
1''	1	01307176

Da prevedere **SOLO** nel caso di abbinamento dei collettori in acciaio Topway S al gruppo di miscelazione Mixing Unit M3V 1'' codice 28158340

Floor Control Unit S - Gruppo di regolazione



Guscio isolante per Floor Control Unit S, Mixing Unit M3V

Misura	Pz. conf.	Codice
	1	01306510

In polietilene espanso reticolato a cellule chiuse.

Per l'installazione del guscio isolante, è necessario per prima cosa rimuovere il gruppo idraulico dalla cassetta (di conseguenza non effettuare i collegamenti idraulici ed elettrici prima di aver installato il guscio isolante). Nel caso di installazione del guscio su un gruppo all'interno di una cassetta metallica, si consiglia di installare il gruppo mantenendo una distanza tra lo schienale della cassetta ed il filomuro pari a 135 mm.



Testa termostatica con sonda ad immersione per regolazione a punto fisso

Campo di regolazione: 20 ÷ 65 °C - Misura attacco filettato: M30x1,5

Misura	Pz. conf.	Codice
M30 x 1,5	1	90046750



Servomotore elettrico

Dati tecnici Servomotore 3 punti

Tipo di azionamento: controllo a 3 posizioni - Tensione nominale: 230 Vac ($\pm 15\%$) - Frequenza nominale: 50/60 Hz - Consumo massimo: 6 VA - Temperatura ambiente ammessa: 0÷55 °C - Temperatura massima del fluido ammessa: 110 °C - Corsa nominale: 2,5 mm (massima 5,5 mm) - Tempo di corsa (a 50/60 Hz, relativa a una corsa di 2,5 mm): 150 s - Forza nominale: 100 N - Grado di protezione: IP40 sec. EN 60529 - Classe di isolamento: II sec. EN 60730 - Misura attacco filettato: M30x1,5

Dati tecnici Servomotore 0-10 V

Tipo di azionamento: controllo 0-10 V DC - Tensione nominale: AC/DC 24 V ($\pm 20\%$ / $\pm 25\%$) - Frequenza nominale: 50/60 Hz - Consumo massimo: 2 VA - Temperatura ambiente ammessa: 1÷50 °C - Temperatura massima del fluido ammessa: 110 °C - Corsa nominale: 2,5 mm (massima 5,5 mm) - Tempo di corsa (a 50/60 Hz, relativa ad una corsa di 2,5 mm): 150 s - Forza nominale: 100 N - Grado di protezione: IP40 sec. EN 60529 - Classe di isolamento: III sec. EN 60730 - Misura attacco filettato: M30x1,5

Misura	Pz. conf.	Codice
3 punti	1	28157212
0-10 V DC	1	28157222

Completi di adattatore per l'installazione della sonda di mandata (per termoregolazione climatica) all'interno dei gruppi.

Da abbinare a kit regolazione climatica elettronica RCE o PCOC per riscaldamento e/o raffrescamento.

Floor Control Unit S - Gruppo di regolazione

Sistema elettronico per teste elettrotermiche



Centralina base 6T

Alimentazione 230 V o 24 V selezionabile - Alimentazione diretta delle teste elettrotermiche normalmente chiuse (alla stessa tensione di alimentazione della centralina) - Collegamento diretto dei termostati ambiente (alla stessa tensione di alimentazione della centralina) - Collegamento fino a sei teste elettrotermiche (configurabili come alta o bassa temperatura) - Collegamento fino a sei termostati ambiente - Collegamento per circolatore di bassa temperatura - Collegamento per consenso generatore di calore - Termostato di sicurezza regolabile (30÷60 °C) - Contatto per segnalazione intervento termostato sicurezza - Funzione anti-grippaggio circolatore.

Modello	Pz. conf.	Codice
Centralina base 6T	1	28130616

Scatole elettriche







Scatola elettrica con termostato di sicurezza per cablaggio circolatore bassa temperatura

Lunghezza bulbo: 65 mm - Diametro bulbo: 7 mm - Campo di regolazione: 0÷60 °C ± 3 - Portata contatti: 400 V 16(4) A - Differenziale: 4 °C

Misura	Pz. conf.	Codice
	1	28130632

Floor Control Unit S - Gruppo di regolazione

Guida alla scelta della componentistica da abbinare ai gruppi pre-assemblati Floor Control Unit S.

Componenti	Tipologia di applicazione			
	Riscaldamento/Raffrescamento con servomotore 3 punti		Riscaldamento/Raffrescamento con servomotore 0-10 Vdc	
 <p>28139070 - Sezione 5</p>	1		1	
 <p>PCOC - Sezione 5</p>		1		1
 <p>28157212 Sezione 4</p>	1	1		
 <p>28157222 Sezione 4</p>			1	1
 <p>28130632 - Sezione 4</p>	1	1	1	1

TM3-R Mixing Unit

Gruppo preassemblato di regolazione (a punto fisso) per impianti di riscaldamento a bassa temperatura, completo di staffe per fissaggio a muro o in cassetta Metalbox (per tramezzo da 120 mm)

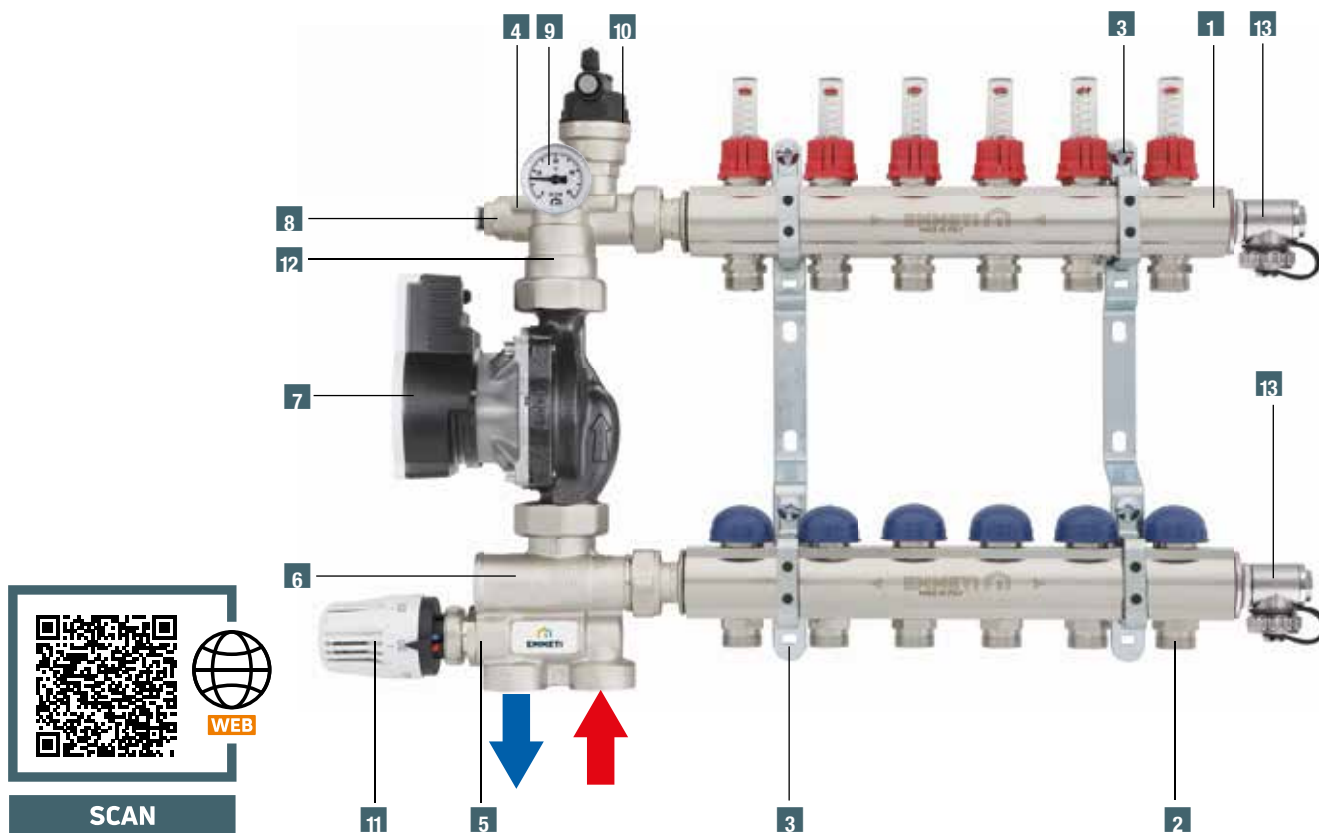

Costruzione

- 1 Nr. 1 barra di mandata per impianto a pavimento con flussimetro;
- 2 Nr. 1 barra di ritorno per impianto a pavimento predisposta per il montaggio di teste elettrotermiche;
- 3 Nr. 2 staffe per il fissaggio di collettori;
- 4 Alloggiamento per sonda termostato di sicurezza;
- 5 Nr. 1 valvola miscelatrice con attacco M30x1,5, predisposta per il montaggio di testa termostatica con sonda a immersione da 20 a 65 °C;
- 6 Nr. 1 valvola di taratura e by-pass;
- 7 Nr. 1 circolatore elettronico Wilo Para 25/7 cablato (cavo tripolare L = 1000 mm)
- 8 Nr. 1 alloggiamento per sonda di temperatura di mandata;
- 9 Nr. 1 termometro di controllo da 0 a 80 °C;
- 10 Nr. 1 valvola automatica di sfiato aria 1/2"
- 11 Nr. 1 testa termostatica con sonda a immersione da 20 a 65 °C (regolazione a punto fisso);
- 12 Nr. 1 valvola di non ritorno (non visibile in figura);
- 13 Nr. 2 rubinetti di riempimento e scarico con attacco orientabile e tappo di sicurezza.

Conformità Circolatore

Direttiva ErP
EN 61800-3
EN 61000-6-3 / EN 61000-6-4
EN 61000-6-2 / EN 61000-6-1
2014/35/UE (bassa tensione)
2014/30/UE (compatibilità elettromagnetica)

Dati tecnici

Temperatura max sul circuito primario: 90°C
Pressione max di esercizio: 6 bar
 Δp max sul circuito primario: 1 bar
Intervallo di temperatura sul secondario: 20÷65 °C (regolazione a punto fisso)
Potenza termica scambiabile con $\Delta T=7$ °C e Δp utile 0,25 bar:
- Regolazione a punto fisso: 10 kW, con by-pass posizione 0
- Regolazione a punto fisso: 12,5 kW, con by-pass posizione 5
Perdita di carico con valvola by-pass posizione 5: $K_{vmax}=4,8$
Scala termometro: 0÷80 °C
Filettature di testa gruppo di miscelazione: G 1" Femmina
Filettature di derivazione collettori Topway: 24x19 maschio, interasse 50 mm

Circolatore Wilo Para 25/7

Filettatura UNI EN ISO 228-1 (G 1"1/2)
Interasse: 130 mm
Velocità di rotazione variabile: 2580÷4700 rpm
Prevalenza massima: 7 m
Portata massima: 3,5 m³/h
Fluidi utilizzabili:
- acqua di raffreddamento e di riscaldamento
- acqua e glicole: max 1:1
Alimentazione: 1-230 V +10% / -15%, 50/60 Hz
Classe di protezione: IPX 4D
Classe di isolamento: F
Potenza assorbita da 1-230 V: 8.2÷50 W
Corrente assorbita da 1-230V: 0.07 ÷0,44 A
EEI ≤ 0,2

Dimensioni e diagrammi: vedere allegati tecnici da pag. 676

TM3-R Mixing Unit - Gruppo di regolazione

Schema idraulico gruppo a punto fisso e circolatore elettronico

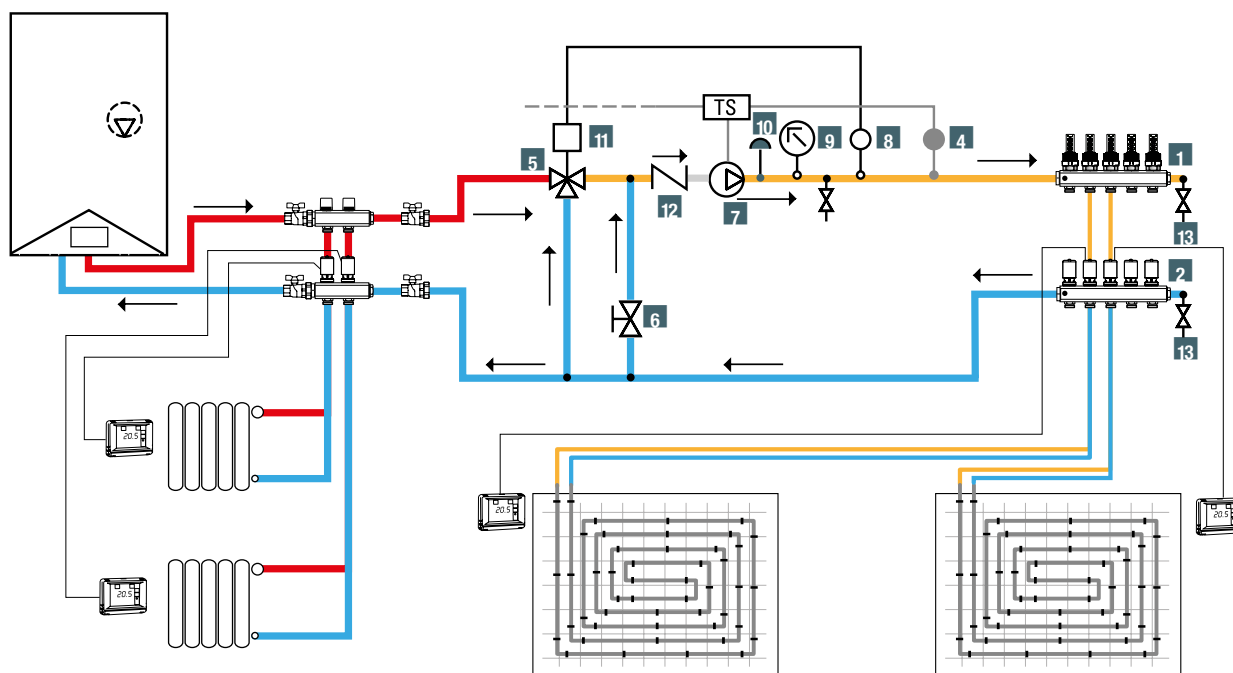

TM3-R termostatico con collettori dotati di flussometri (4 l/min), bassa temperatura

Misura	Pz. conf.	Codice
2B	1	28132500
3B	1	28132502
4B	1	28132504
5B	1	28132506
6B	1	28132508
7B	1	28132510
8B	1	28132512
9B	1	28132514
10B	1	28132516
11B	1	28132518
12B	1	28132520

Completo di testa termostatica con sonda a immersione.

Accessori per TM3-R



Kit valvole Progress diritte con bocchettone e maniglia a farfalla

Misura	Pz. conf.	Codice
1"	1	01306708

Filettatura UNI EN ISO 228-1

Dati tecnici: vedere sezione "Kit valvole a sfera per collettori Topway S"



Kit termostato di sicurezza per gruppi di miscelazione

Misura	Pz. conf.	Codice
	1	90055734

TM3-R Mixing Unit - Gruppo di regolazione



Guscio isolante per TM3-R

Misura	Pz. conf.	Codice
1"	1	01306860

In polietilene espanso reticolato a cellule chiuse.

Sistema elettronico per teste elettrotermiche



Centralina base 6T

Alimentazione 230 V o 24 V selezionabile - Alimentazione diretta delle teste elettrotermiche normalmente chiuse (alla stessa tensione di alimentazione della centralina) - Collegamento diretto dei termostati ambiente (alla stessa tensione di alimentazione della centralina) - Collegamento fino a sei teste elettrotermiche (configurabili come alta o bassa temperatura) - Collegamento fino a sei termostati ambiente - Collegamento per circolatore di bassa temperatura - Collegamento per consenso generatore di calore - Termostato di sicurezza regolabile (30÷60 °C) - Contatto per segnalazione intervento termostato sicurezza - Funzione anti-grippaggio circolatore.

Modello	Pz. conf.	Codice
Centralina base 6T	1	28130616

Scatole elettriche



Scatola elettrica con termostato di sicurezza per cablaggio circolatore bassa temperatura

Lunghezza bulbo: 65 mm - Diametro bulbo: 7 mm - Campo di regolazione: 0÷60 °C ± 3 - Portata contatti: 400 V 16(4) A - Differenziale: 4 °C

Misura	Pz. conf.	Codice
	1	28130632

Modular Firstbox impianti Alta-Bassa temperatura

Moduli di distribuzione per impianti ad Alta-Bassa temperatura con pompe di circolazione elettroniche

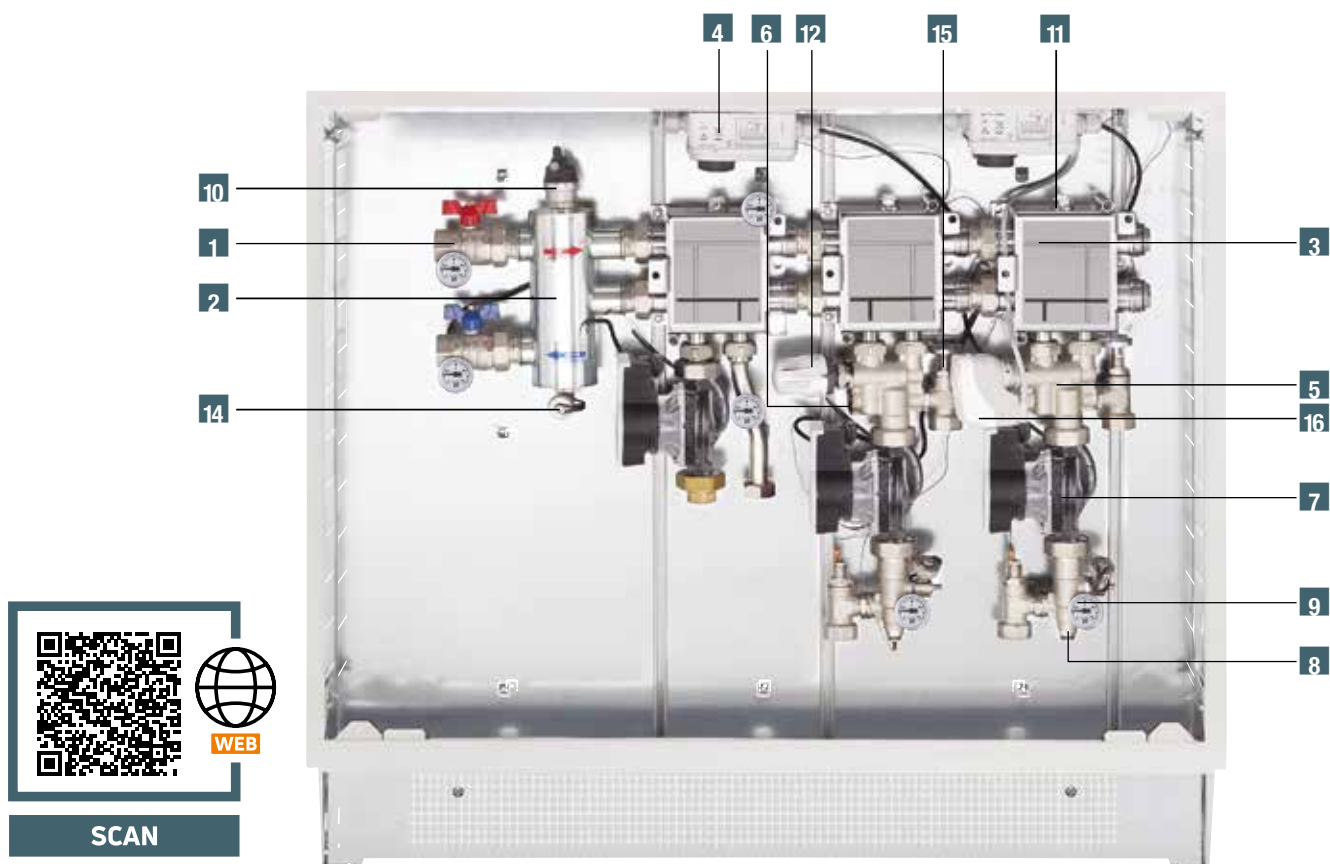

Il sistema di distribuzione modulare consente la realizzazione di impianti a zone ad alta temperatura (radiatori, fan coil) e a bassa temperatura (impianti a pavimento) assemblando tra loro uno o più moduli secondo le necessità: oltre alla proposta standard di moduli preassemblati in cassetta sono infatti disponibili moduli singoli mediante i quali è possibile costruire il sistema di distribuzione più adatto alle proprie esigenze.

Il collettore di distribuzione può essere alimentato sia da destra che da sinistra e le derivazioni rivolte indifferentemente verso l'alto o il basso.

Il collettore aperto installato a monte dei moduli di distribuzione di zona separa idraulicamente il circuito primario dai circuiti secondari. Le valvole di non ritorno presenti sui singoli moduli evitano ricircoli e correnti parassite che mantengono caldi i terminali e i circuiti di alimentazione degli impianti a pavimento a pompe non tutte funzionanti.

Per escludere i singoli circuiti a pompe ferme devono essere previste teste elettrotermiche o valvole di zona direttamente collegate ai collettori di distribuzione.

Nei modelli con regolazione climatica elettronica, la gestione automatica della singola zona di bassa temperatura è realizzata dal regolatore climatico che, comandato dal termostato ambiente, agisce direttamente sul servomotore della valvola miscelatrice ed esclude il circuito di zona a circolatore fermo.

Mediante l'impiego delle scatole elettriche per il cablaggio dei circolatori di alta e bassa temperatura (non fornite di serie) comandate dai termostati ambiente di zona, è possibile automatizzare il funzionamento del sistema.

Costruzione

- 1 Kit valvole a sfera (non fornito in dotazione);
- 2 Collettore aperto (dove previsto);
- 3 Collettore di distribuzione
- 4 Scatola elettrica con termostato di sicurezza per cablaggio circolatore bassa temperatura (optional)
- 5 Valvola di miscelazione con filettatura M30x1,5 predisposta per installazione di una testa termostatica con sonda ad immersione da 20 a 65 °C o di un servomotore elettrico (non forniti in dotazione);
- 6 Valvola di taratura e by-pass
- 7 Circolatore elettronico Wilo Para 25/7 cablato con cavo tripolare L=1000 mm
- 8 Alloggiamento per sonda di temperatura di mandata;
- 9 Termometro di controllo da 0 a 80 °C;
- 10 Valvola automatica di sfogo aria ½";
- 11 Valvola manuale di sfogo aria ½";
- 12 Testa termostatica con sonda ad immersione da 20 a 65 °C (regolaz. a punto fisso)
- 13 Valvola di non ritorno (non indicata in figura)
- 14 Rubinetto di carico/scarico con attacco orientabile e tappo di sicurezza (dove previsti);
- 15 Detentore intercettazione con alloggiamento per termometro o sonda ritorno (regolaz. climatica)
- 16 Servomotore elettrico 3 punti oppure 0-10 V DC

Modular Firstbox - Kit sottocaldaia

Dati tecnici

Filettature UNI EN ISO 228-1
Filettature di testa collettore di distribuzione: 1"1/4 M - 1" F
Filettature derivazioni collettore di distribuzione: dado 1" F
Filettature derivazioni singole zone: 1" F
Temperatura massima collettore distribuzione: 110 °C
Pressione massima: 10 bar
Attacchi circolatore: bocchettone 1"1/2 - interasse 130 mm.

Gruppo miscelazione bassa temperatura

Temperatura massima circuito primario: 90 °C
Pressione massima: 10 bar
 Δp max circuito primario: 1 bar
Campo di regolazione gruppo miscelazione: 20÷65 °C (regol. punto fisso)
Potenza termica scambiabile con $\Delta T = 7^\circ C$ e Δp utile = 0,25 bar:
- regolazione punto fisso: 10 kW con by-pass pos. 0
- regolazione punto fisso: 12.5 kW con by-pass pos. 5
Perdite di carico valvola miscelatrice (regol. punto fisso): $K_v = 3$
Perdite di carico con valvola by-pass aperta (regol. punto fisso):
 $K_{vma} = 4,8$

Circolatore Wilo Para 25/7

Filettatura UNI EN ISO 228-1 (G 1"1/2)
Interasse: 130 mm
Velocità di rotazione: 2580÷4700 rpm
Prevalenza massima: 7 m
Portata massima: 3.5 m³/h
Fluidi utilizzabili:
- acqua di raffreddamento e di riscaldamento.
- acqua e glicole: max 1:1
Collegamento elettrico 1-230 V +10% / -15%, 50/60 Hz
Classe di protezione: IPX 4D
Classe di isolamento: F
Potenza assorbita da 1-230 V: 8.2÷50 W
Corrente assorbita da 1-230 V: 0.07÷0.44 A
EEI ≤ 0,2

Conformità Circolatore

Direttiva ErP
EN 61800-3
EN 61000-6-3 / EN 61000-6-4
EN 61000-6-2 / EN 61000-6-1
2014/35/UE (bassa tensione)
2014/30/UE (Compatibilità elettromagnetica)

Dimensioni: vedere sezione allegati tecnici pag. 677

Schema idraulico - Moduli con collettore aperto - Regolazione a punto fisso

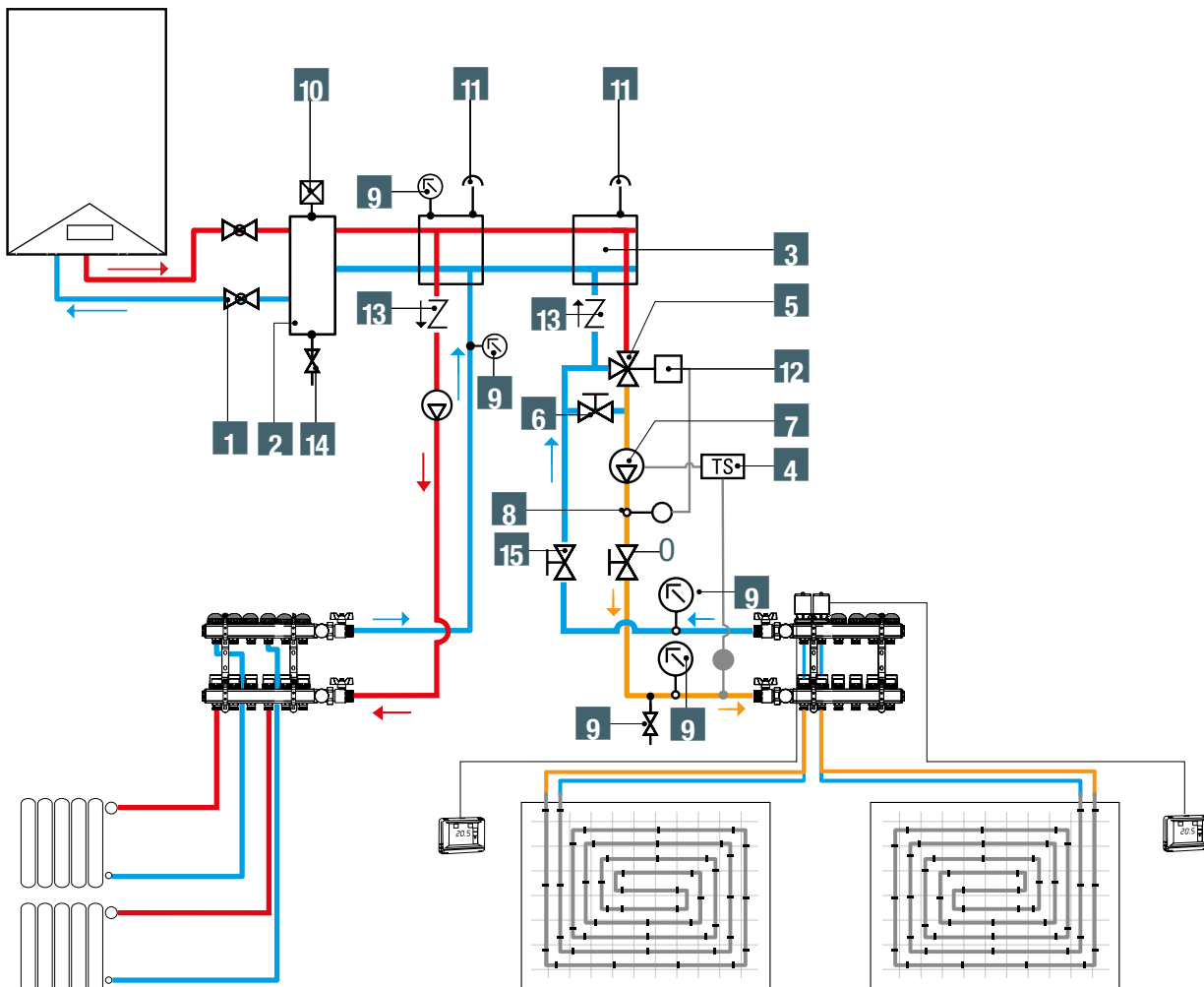

Modular Firstbox - Kit sottocaldaia

Schema idraulico - Moduli con collettore aperto - Regolazione climatica

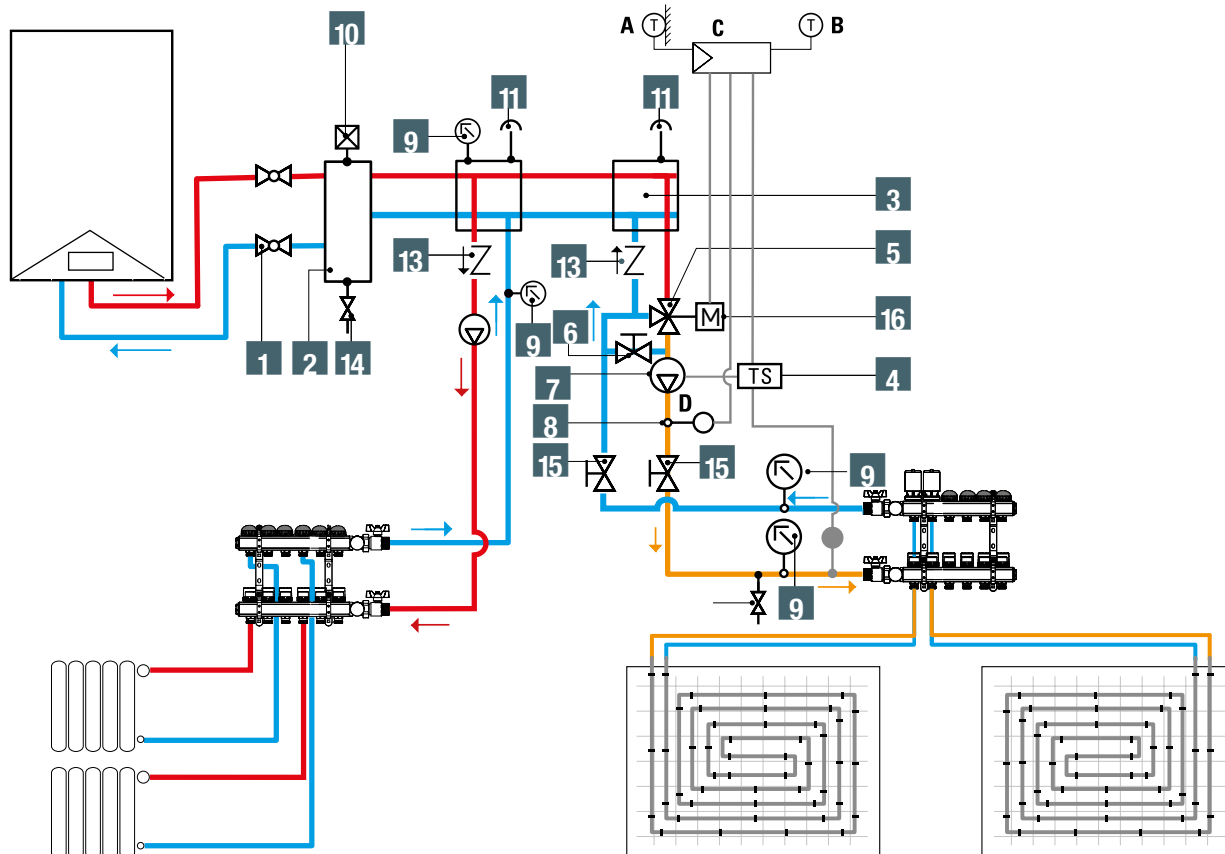

- A** sonda esterna
- B** sonda ambiente
- C** regolatore climatico
- D** sonda di mandata



Moduli di distribuzione per impianti termici ad Alta temperatura con pompe di circolazione elettroniche e collettore aperto

Misura	Cassetta	Pz. conf.	Codice
1A	L 500	1	28151736
2A	L 700	1	28151738
3A	L 1000	1	28151740

Nota: per una corretta installazione ad incasso, si consiglia di installare il modulo mantenendo una distanza tra lo schienale della cassetta e il filomuro pari a 135 mm.

Modular Firstbox - Kit sottocaldaia



Moduli di distribuzione per impianti termici a bassa temperatura con valvola miscelatrice, pompe di circolazione elettroniche e collettore aperto.

Misura	Cassetta	Pz. conf.	Codice
1B	L 500	1	28151742
2B	L 700	1	28151744
3B	L 1000	1	28151746

Da completare con:

- testa termostatica cod. 90046750
- servomotore/i elettrico/i 3 punti cod. 28157212

oppure

- servomotore/i elettrico/i 0-10 V DC cod. 28157222

Abbinare regolatore climatico RCE o PCOC per riscaldamento e raffrescamento.

Nota: per una corretta installazione ad incasso, si consiglia di installare il modulo mantenendo una distanza tra lo schienale della cassetta e il filo muro pari a 135 mm.



Moduli di distribuzione per impianti termici combinati (alta + bassa temperatura) con valvola miscelatrice, pompe di circolazione elettroniche e collettore aperto.

Misura	Cassetta	Pz. conf.	Codice
1A + 1B	L 700	1	28151748
1A + 2B	L 1000	1	28151750
2A + 1B	L 1000	1	28151752

Da completare con:

- testa termostatica cod. 90046750
- servomotore/i elettrico/i 3 punti cod. 28157212

oppure

- servomotore/i elettrico/i 0-10 V DC cod. 28157222

Abbinare regolatore climatico RCE o PCOC per riscaldamento e raffrescamento.

Nota: per una corretta installazione ad incasso, si consiglia di installare il modulo mantenendo una distanza tra lo schienale della cassetta e il filo muro pari a 135 mm.



Modulo di distribuzione singolo con circolatore elettronico. Alta temperatura

Misura	Pz. conf.	Codice
1A	1	28151730

Orientabile verso alto o basso. Consegnato preassemblato orientato verso basso. Per l'unione di più moduli accostati, prevedere l'impiego della coppia di raccordi cod. 01301240.

La chiusura terminale può avvenire con l'utilizzo di nr. 2 tappi cod. 90004830.



Modulo di distribuzione singolo con circolatore elettronico. Bassa temperatura.

Misura	Pz. conf.	Codice
1B	1	28151732

Da completare con:

- testa termostatica cod. 90046750
- servomotore elettrico 3 punti cod. 28157212

oppure

- servomotore elettrico 0-10 V DC cod. 28157222

Abbinare regolatore climatico RCE o PCOC per riscaldamento e raffrescamento.
Orientabile verso alto o basso. Consegnato preassemblato verso basso.

Per l'unione di più moduli accostati, prevedere l'impiego della coppia di raccordi cod. 01301240.

La chiusura terminale può avvenire con l'utilizzo di nr. 2 tappi cod. 90004830.



Modulo di distribuzione singolo con predisposizione per circolatore. Alta temperatura.

Misura	Pz. conf.	Codice
1A	1	28151800

Completi di bocchettone da installare a valle del circolatore.

Attacchi per circolatori: 1"1/2 F tenuta piana.

Orientabile verso alto o basso.

Per l'unione di più moduli accostati, prevedere l'impiego della coppia di raccordi cod. 01301240.

La chiusura terminale può avvenire con l'utilizzo di nr. 2 tappi cod. 90004830.



Modulo di distribuzione singolo con predisposizione circolatore. Bassa temperatura.

Misura	Pz. conf.	Codice
1B	1	28151804

Da completare con:

- testa termostatica cod. 90046750
- servomotore elettrico 3 punti cod. 28157212

oppure

- servomotore elettrico 0-10 V DC cod. 28157222

Completo di bocchettone da installare a valle del circolatore.

Attacchi per circolatore: 1"1/2 F battuta piana.

Abbinare regolatore climatico RCE o PCOC per riscaldamento e raffrescamento.

Orientabile verso alto o basso, consegnato preassemblato verso basso.

Per l'unione di più moduli accostati, prevedere l'impiego della coppia di raccordi cod. 01301240.

La chiusura terminale può avvenire con l'utilizzo di nr. 2 tappi cod. 90004830.

Modular Firstbox per impianti a bassa temperatura

Moduli di distribuzione per impianti a bassa temperatura con attacchi ausiliari per terminali ad alta temperatura

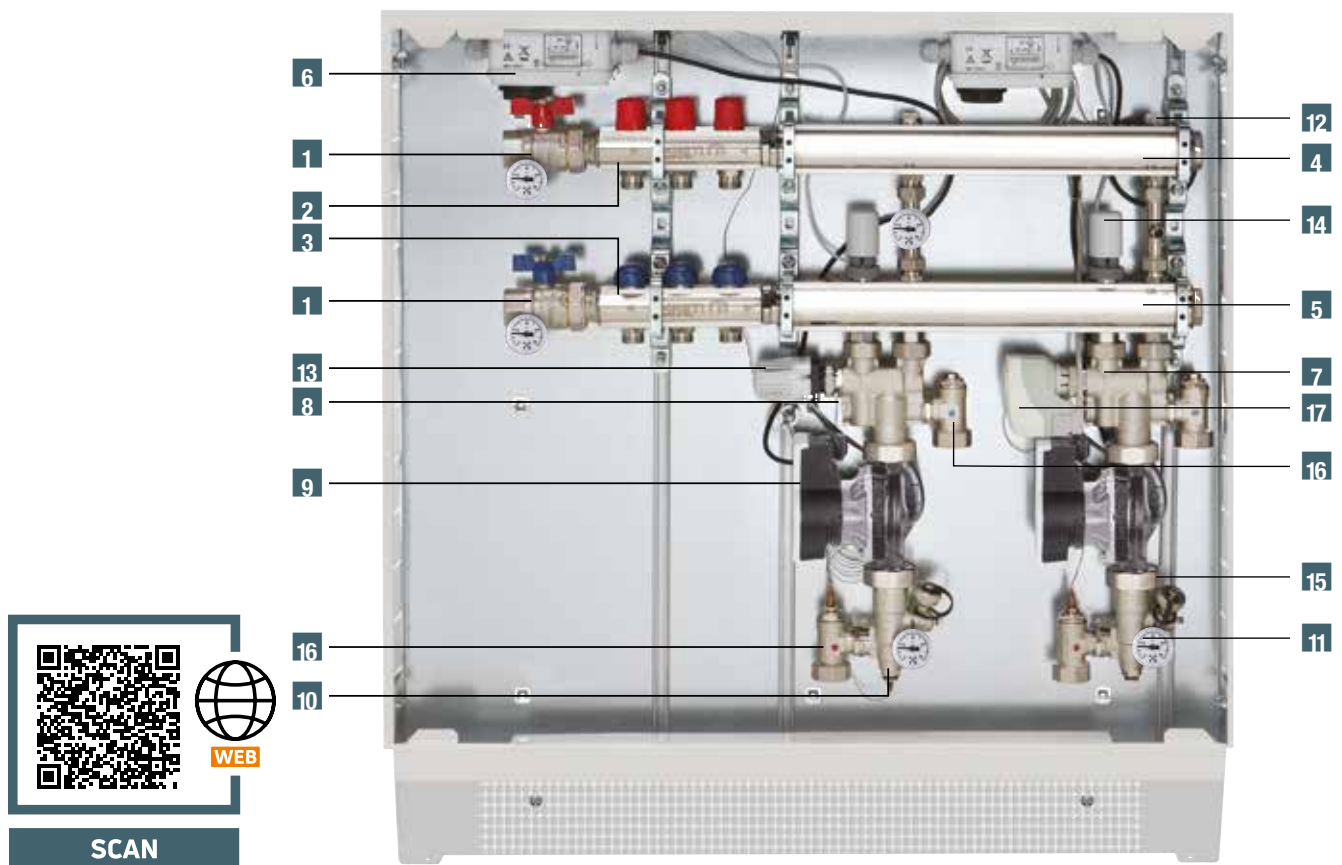

Il sistema di distribuzione consente la realizzazione di impianti a zone ad alta temperatura (radiatori, fan coil) e a bassa temperatura (impianti a pavimento).

I collettori di distribuzione possono essere alimentati sia da destra che da sinistra e le derivazioni rivolte verso l'alto o il basso invertendo l'alimentazione.

Le valvole di non ritorno presenti sui singoli moduli evitano ricircoli e correnti parassite che mantengono caldi i terminali e i circuiti di alimentazione degli impianti a pavimento a pompe non tutte funzionanti.

Per escludere i singoli circuiti a pompe ferme devono essere previste teste elettrotermiche o valvole di zona direttamente collegate ai collettori di distribuzione.

Nei modelli con regolazione climatica elettronica, la gestione automatica della singola zona di bassa temperatura è realizzata dal regolatore climatico che, comandato dal termostato ambiente, agisce direttamente sul servomotore della valvola miscelatrice ed esclude il circuito di zona a circolatore fermo.

Mediante l'impiego delle scatole elettriche per il cablaggio dei circolatori di alta e bassa temperatura (non fornite di serie) comandate dai termostati ambiente di zona, è possibile automatizzare il funzionamento del sistema.

Costruzione

- 1 Kit valvole a sfera (non fornito in dotazione)
- 2 Barra di mandata per impianto radiatori
- 3 Barra di ritorno per impianto radiatori
- 4 Barra di mandata per impianto a pavimento
- 5 Barra di ritorno per impianto a pavimento
- 6 Scatola elettrica con termostato di sicurezza per cablaggio circolatore bassa temperatura
- 7 Valvola di miscelazione con filettatura M30x1,5 predisposta per installazione di una testa termostatica con sonda ad immersione da 20 a 65 °C o di un servomotore elettrico (non forniti in dotazione)
- 8 Valvola di taratura e di by-pass
- 9 Circolatore elettronico Wilo Para 25/7 cablato con cavo tripolare L=1000 mm
- 10 Alloggiamento per sonda di temperatura di mandata
- 11 Termometro di controllo da 0 a 80 °C
- 12 Valvola manuale di sfogo aria da 1/2"
- 13 Nr. 1 testa termostatica con sonda ad immersione da 20 a 65 °C (regolazione a punto fisso, non fornita in dotazione)
- 14 Attuatore elettrotermico con micro ausiliario (optional) isola la zona a circolatore spento
- 15 Rubinetto di carico/scarico con attacco orientabile e tappo di sicurezza
- 16 Detentore di intercettazione con alloggiamento per termometro (o sonda di ritorno con regolazione climatica)
- 17 Servomotore elettrico 3 punti oppure 0-10 V DC
- 18 Kit terminale con by-pass (non presente in figura e non fornito in dotazione)

Dimensioni: vedere sezione allegati tecnici pag. 678

Modular Firstbox - Kit sottocaldaia

Dati tecnici

Filettature UNI EN ISO 228-1

Filettature di testa collettori di distribuzione bassa temperatura: G 1"1/4 F

Filettature di testa collettori di distribuzione alta temperatura: G 1" F

Filettature derivazioni singole zone bassa temperatura: G 1" F

Filetto di derivazioni singole zone alta temperatura: 24x19

Temperatura massima collettore distribuzione: 110 °C

Pressione massima: 10 bar

Attacchi circolatore: bocchettone 1"1/2 - interasse 130 mm.

Gruppo miscelazione bassa temperatura

Temperatura massima circuito primario: 90 °C

Pressione massima: 10 bar

Δp max circuito primario: 1 bar

Campo di regolazione gruppo miscelazione: 20÷65 °C (regol. punto fisso)

Potenza termica scambiabile con $\Delta T = 7^\circ\text{C}$ e Δp utile = 0,25 bar:

- regolazione punto fisso: 10 kW con by-pass pos. 0

- regolazione punto fisso: 12.5 kW con by-pass pos. 5

Perdite di carico valvola miscelatrice (regol. punto fisso): $K_v = 3$

Perdite di carico con valvola by-pass aperta (regol. punto fisso):

$K_{vmax} = 4,8$

Filettature di testa gruppo di miscelazione: G 1" M

Circolatore Wilo Para 25/7

Filettatura UNI EN ISO 228-1 (G 1"1/2)

Interasse: 130 mm

Velocità di rotazione: 2580÷4700 rpm

Prevalenza massima: 7 m

Portata massima: 3.5 m³/h

Fluidi utilizzabili:

- acqua di raffreddamento e di riscaldamento.

- acqua e glicole: max 1:1

Collegamento elettrico: 1-230 V +10% / -15%, 50/60 Hz

Classe di protezione: IPX 4D

Classe di isolamento: F

Potenza assorbita da 1-230 V: 8.2÷50 W

Corrente assorbita da 1-230 V: 0.07÷0.44 A

EEL $\leq 0,2$

Conformità Circolatore

Direttiva ErP

EN 61800-3

EN 61000-6-3 / EN 61000-6-4 / EN 61000-6-2 / EN 61000-6-1

2014/35/UE (Bassa tensione)

2014/30/UE (Compatibilità elettromagnetica)

Schema idraulico - sistema di distribuzione per impianti termici a bassa temperatura con attacchi ausiliari per terminali ad alta temperatura. Regolazione punto fisso.

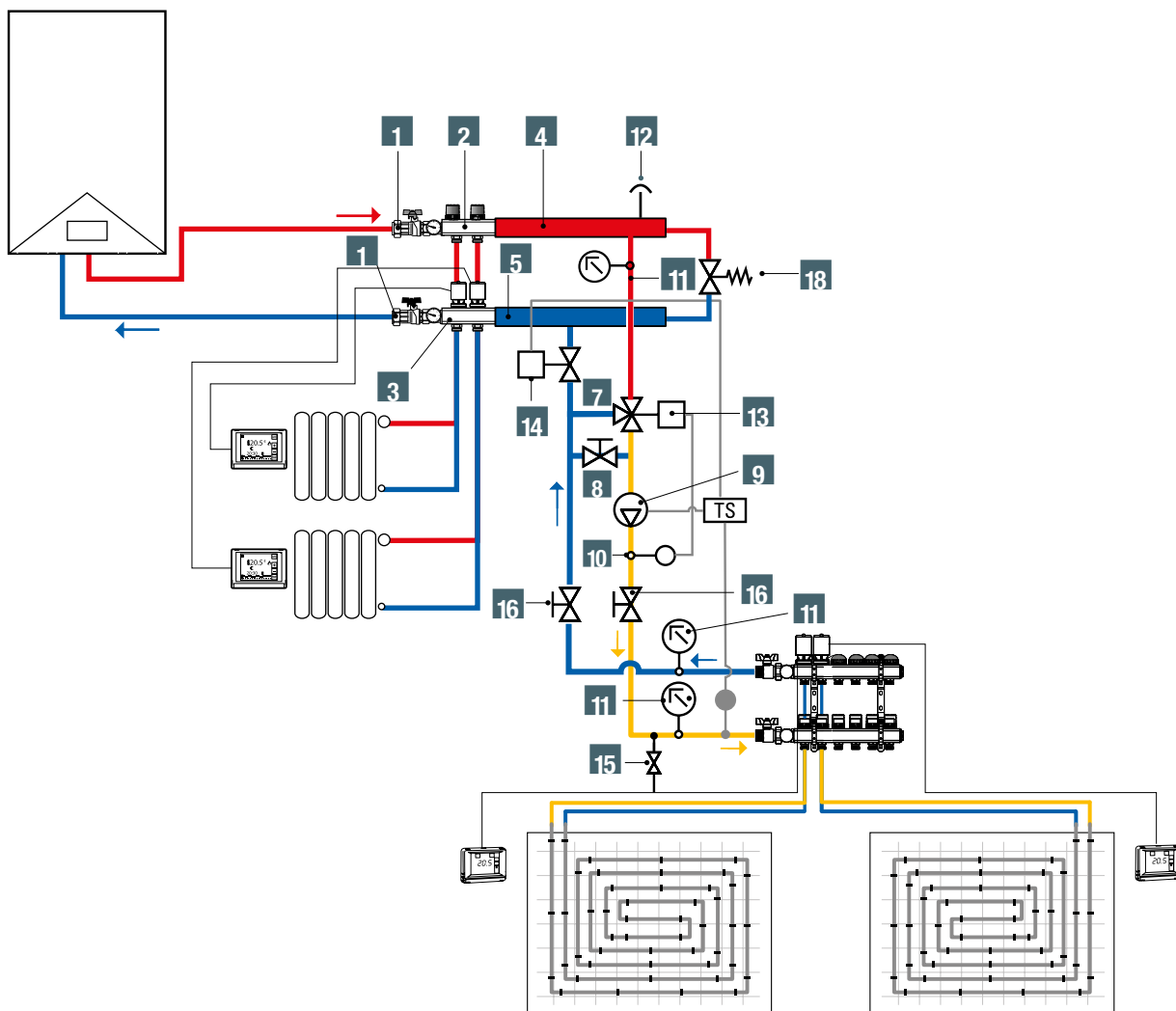

Modular Firstbox - Kit sottocaldaia

Schema idraulico - sistema di distribuzione per impianti termici a bassa temperatura con attacchi ausiliari per terminali ad alta temperatura. Regolazione climatica.

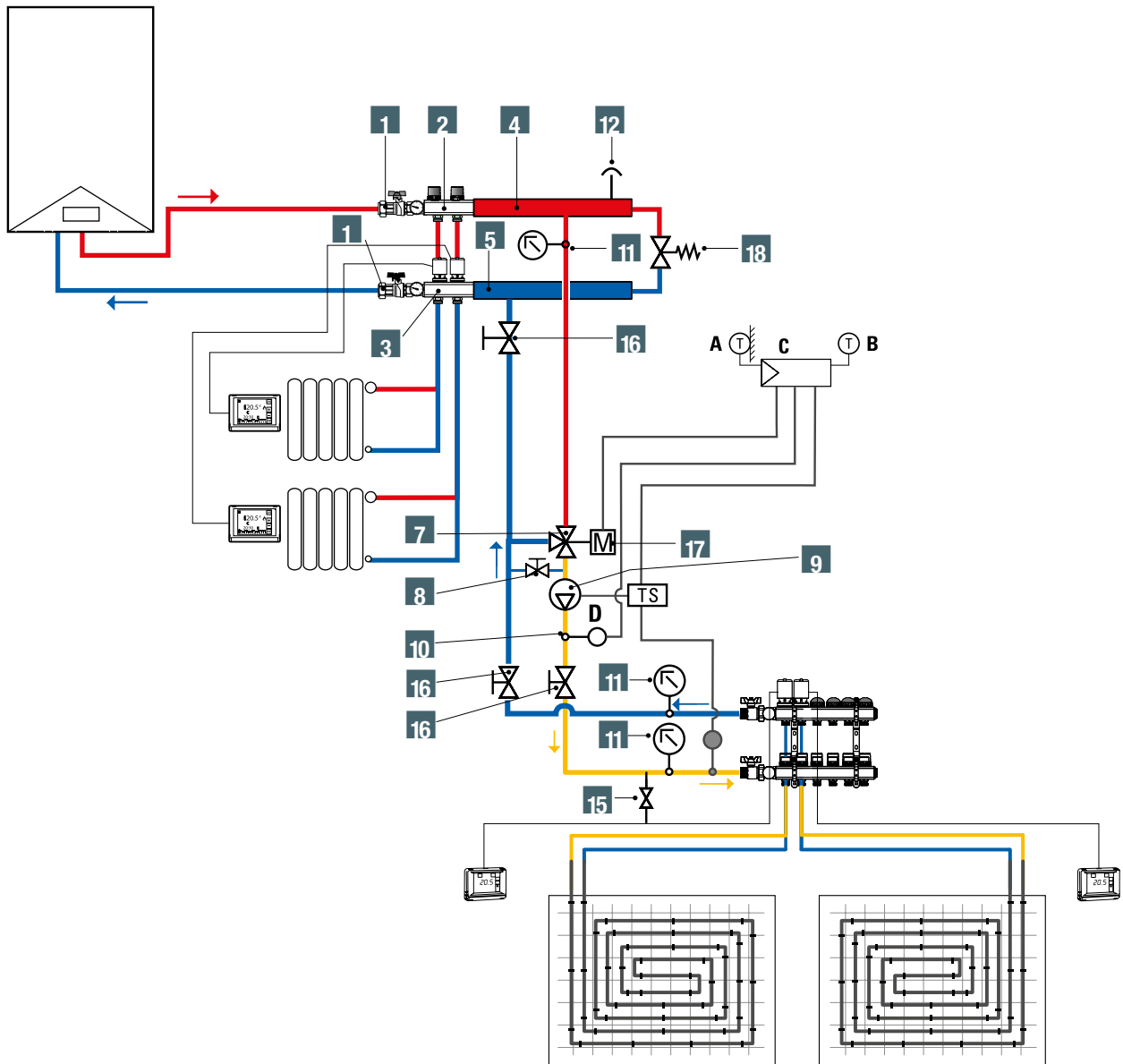

- A sonda esterna
- B sonda ambiente
- C regolatore climatico
- D sonda di mandata

Modular Firstbox - Kit sottocaldaia



Moduli di distribuzione per impianti termici a bassa temperatura con valvola miscelatrice, con attacchi ausiliari 2 o 3 corpi scaldanti ad alta temperatura, pompe di circolazione elettroniche.

Misura	Cassetta	Pz. conf.	Codice
(2+2)A + 1B	L 500	1	28151754
(3+3)A + 1B	L 700	1	28151756
(2+2)A + 2B	L 850	1	28151758
(3+3)A + 2B	L 850	1	28151760

Da completare con:

- testa termostatica con sonda ad immersione 90046750

oppure

- servomotore/i elettrico/i 3 punti cod. 28157212

oppure

- servomotore/i elettrico/i 0-10 V DC cod. 28157222

Abbinare regolatore climatico RCE o PCOC per riscaldamento e raffrescamento.

Nota: per una corretta installazione ad incasso, si consiglia di installare il modulo mantenendo una distanza tra lo schienale della cassetta e il filo muro pari a 135 mm.



Modulo di distribuzione con attacchi ausiliari per corpi scaldanti ad alta temperatura.

Misura	Pz. conf.	Codice
(2+2)A + 1B	1	28151860
(3+3)A + 1B	1	28151862
(2+2)A + 2B	1	28151864
(3+3)A + 2B	1	28151866

Da completare con coppia tappi ciechi 90005070



Gruppo di regolazione a bassa temperatura con circolatore elettronico

Misura	Pz. conf.	Codice
1B	1	28151734

Da completare con:

- testa termostatica con sonda immersione 90046750

oppure

- servomotore elettrico 3 punti cod. 28157212

oppure

- servomotore elettrico 0-10 V DC cod. 28157222

Abbinare regolatore climatico RCE o PCOC per riscaldamento e raffrescamento.

Accessori per Modular Firstbox



Kit valvole a squadra

Misura	Pz. conf.	Codice
1"	1	01306190

Filettatura corpo valvola UNI EN 10226-1
Filettatura bocchettone UNI EN ISO 228-1

Dati tecnici: vedere sezione "Accessori per collettori Topway"
Dimensioni: vedere allegati tecnici pag. 679



Collettore aperto 2+2 per Modular Firstbox

Misura	Pz. conf.	Codice
2"1/2 - 2+2 per Modular Firstbox	1	28151048

Completo di nr. 2 bocchettoni di giunzione 1" M - 1"1/4 F.
(* Interasse Modular Firstbox)

Filettatura UNI EN ISO 228-1

Dimensioni: vedere allegati tecnici pag. 679

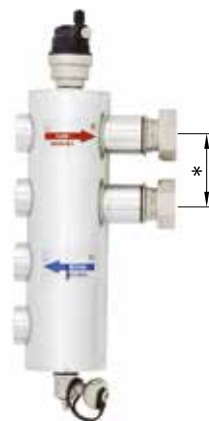

Collettore aperto 4+2 per Modular Firstbox

Misura	Pz. conf.	Codice
2"1/2 - 4+2 per Modular Firstbox (**)	1	28151130

Completo di nr. 2 bocchettoni di giunzione 1" M - 1"1/4 F.
(* Interasse Modular Firstbox)

Filettatura UNI EN ISO 228-1

(**) Articolo ad esaurimento



Collettore aperto 4+2 per Modular Firstbox

NEW

Modello	Pz. conf.	Codice
2"1/2 - 4+2 per Modular Firstbox	1	28151140

Completo di nr. 2 bocchettoni di giunzione 1" M - 1"1/4 F.
Filettature UNI EN ISO 228-1.
(* Interasse Modular Firstbox.)

Articolo disponibile ad esaurimento del cod. 28151130 presente nel catalogo Termoidraulica ed Ecoenergia 2023

Dimensioni: vedere sezione Allegati Tecnici pag. 679



Coppia di bocchettoni per giunzione moduli

Misura	Pz. conf.	Codice
M 1" - F 1"1/4	2	01301240

Filettatura UNI EN ISO 228-1



Tappo cieco nichelato

Misura	Pz. conf.	Codice
1" M	15	90004830

Filettatura UNI EN ISO 228-1

Kit collettore di distribuzione in acciaio inossidabile

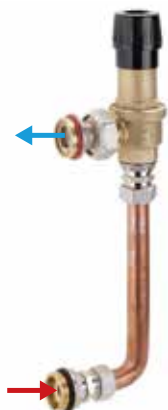

Kit terminale con by-pass per collettori in acciaio e ottone

Temperatura massima di esercizio: 110 °C.

Pressione massima di esercizio: 6 bar.

Misura	Pz. conf.	Codice
per collettori da 1" (*) ⁽¹⁾	1	01307010
per collettori da 1"1/4 ⁽²⁾	1	01307012

Filettatura UNI EN ISO 228-1

(*) Il codice 01307010 è dotato di O-ring rosso sul bocchettone superiore, per l'abbinamento ai collettori in acciaio Topway S; per utilizzare l'articolo in abbinamento ai collettori in ottone Topway, sostituire l'O-ring rosso con quello nero fornito in confezione.



Guscio isolante per moduli di distribuzione Modular Firstbox 1 zona di alta

Misura	Pz. conf.	Codice
1A	1	01306566

In polietilene espanso reticolato a cellule chiuse.

Per l'installazione del guscio isolante, è necessario per prima cosa rimuovere il gruppo idraulico dalla cassetta (di conseguenza non effettuare i collegamenti idraulici ed elettrici prima di aver installato il guscio isolante). Nel caso di installazione del guscio su un gruppo all'interno di una cassetta metallica, si consiglia di installare il gruppo mantenendo una distanza tra lo schienale della cassetta ed il filomuro pari a 135 mm.

Non abbinabile a moduli di distribuzione con attacchi ausiliari per corpi scaldanti ad alta temperatura.



Guscio isolante per moduli di distribuzione Modular Firstbox 1 zona di bassa

Misura	Pz. conf.	Codice
1B	1	01306568

In polietilene espanso reticolato a cellule chiuse.

Per l'installazione del guscio isolante, è necessario per prima cosa rimuovere il gruppo idraulico dalla cassetta (di conseguenza non effettuare i collegamenti idraulici ed elettrici prima di aver installato il guscio isolante). Nel caso di installazione del guscio su un gruppo all'interno di una cassetta metallica, si consiglia di installare il gruppo mantenendo una distanza tra lo schienale della cassetta ed il filomuro pari a 135 mm.

Non abbinabile a moduli di distribuzione con attacchi ausiliari per corpi scaldanti ad alta temperatura.



Guscio isolante per collettore aperto per Modular Firstbox

Misura	Pz. conf.	Codice
	1	01306564

In polietilene espanso reticolato a cellule chiuse.

Per l'installazione del guscio isolante, è necessario per prima cosa rimuovere il gruppo idraulico dalla cassetta (di conseguenza non effettuare i collegamenti idraulici ed elettrici prima di aver installato il guscio isolante). Nel caso di installazione del guscio su un gruppo all'interno di una cassetta metallica, si consiglia di installare il gruppo mantenendo una distanza tra lo schienale della cassetta ed il filomuro pari a 135 mm.

Adatto per collettore aperto codice 28151048.



Testa termostatica con sonda ad immersione per regolazione a punto fisso

Campo di regolazione: 20 ÷ 65 °C - Misura attacco filettato: M30x1,5

Misura	Pz. conf.	Codice
M30 x 1,5	1	90046750

Accessori per Modular Firstbox, kit sottocaldaia



Servomotore elettrico

Dati tecnici Servomotore 3 punti

Tipo di azionamento: controllo a 3 posizioni - Tensione nominale: 230 Vac ($\pm 15\%$) - Frequenza nominale: 50/60 Hz - Consumo massimo: 6 VA - Temperatura ambiente ammessa: $0 \div 55^\circ\text{C}$ - Temperatura massima del fluido ammessa: 110°C - Corsa nominale: 2,5 mm (massima 5,5 mm) - Tempo di corsa (a 50/60 Hz, relativa a una corsa di 2,5 mm): 150 s - Forza nominale: 100 N - Grado di protezione: IP40 sec. EN 60529 - Classe di isolamento: II sec. EN 60730 - Misura attacco filettato: M30x1,5

Dati tecnici Servomotore 0-10 V

Tipo di azionamento: controllo 0-10 V DC - Tensione nominale: AC/DC 24 V ($\pm 20\%$ / $\pm 25\%$) - Frequenza nominale: 50/60 Hz - Consumo massimo: 2 VA - Temperatura ambiente ammessa: $1 \div 50^\circ\text{C}$ - Temperatura massima del fluido ammessa: 110°C - Corsa nominale: 2,5 mm (massima 5,5 mm) - Tempo di corsa (a 50/60 Hz, relativa ad una corsa di 2,5 mm): 150 s - Forza nominale: 100 N - Grado di protezione: IP40 sec. EN 60529 - Classe di isolamento: III sec. EN 60730 - Misura attacco filettato: M30x1,5

Misura	Pz. conf.	Codice
3 punti	1	28157212
0-10 V DC	1	28157222

Completi di adattatore per l'installazione della sonda di mandata (per termoregolazione climatica) all'interno dei gruppi.

Da abbinare a kit regolazione climatica elettronica RCE o PCOC per riscaldamento e/o raffrescamento.

Sistema elettronico per teste elettrotermiche



Centralina base 6T

Alimentazione 230 V o 24 V selezionabile

Alimentazione diretta delle teste elettrotermiche normalmente chiuse (alla stessa tensione di alimentazione della centralina)

Collegamento diretto dei termostati ambiente (alla stessa tensione di alimentazione della centralina)

Collegamento fino a sei teste elettrotermiche (configurabili come alta o bassa temperatura)

Collegamento fino a sei termostati ambiente

Collegamento per circolatore di bassa temperatura

Collegamento per consenso generatore di calore

Termostato di sicurezza regolabile ($30 \div 60^\circ\text{C}$)

Contatto per segnalazione intervento termostato sicurezza

Funzione antigrippaggio circolatore.

Modello	Pz. conf.	Codice
Centralina base 6T	1	28130616

Scatole elettriche



Scatola elettrica con termostato di sicurezza per cablaggio circolatore bassa temperatura

Lunghezza bulbo: 65 mm

Diametro bulbo: 7 mm

Campo di regolazione: $0 \div 60^\circ\text{C} \pm 3$





Portata contatti: 400 V 16(4) A

Differenziale: 4°C

Misura	Pz. conf.	Codice
	1	28130632

Accessori per Modular Firstbox, kit sottocaldaia

Guida alla scelta della componentistica da abbinare ai gruppi pre-assemblati Modular Firstbox.

Componenti	Tipologia di applicazione			
	Riscaldamento/Raffrescamento con servomotore 3 punti		Riscaldamento/Raffrescamento con servomotore 0-10 Vdc	
 <p>28139070 - Sezione 5</p>	1		1	
 <p>PCOC - Sezione 5</p>		1		1
 <p>28157212 Sezione 4</p>	1	1		
 <p>28157222 Sezione 4</p>			1	1
 <p>28130632 - Sezione 4</p>	1	1	1	1

Moduli di distribuzione per impianti ad Alta-Bassa temperatura con pompe di circolazione elettroniche

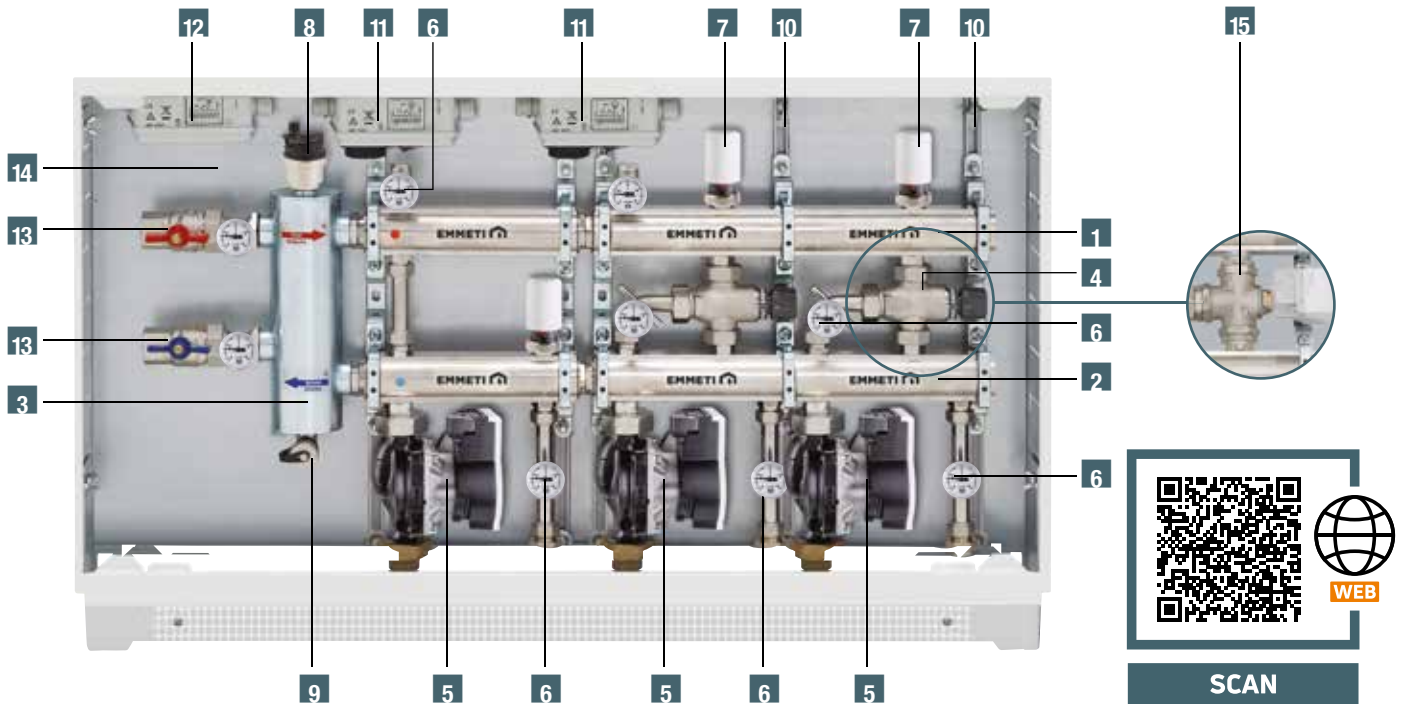

Costruzione

- 1 nr. 1 barra di mandata
- 2 nr. 1 barra di ritorno
- 3 Collettore aperto
- 4 Valvola miscelatrice termostatica a 3 vie (versioni a punto fisso)
- 5 Circolatore elettronico Wilo Para 25/7
- 6 Termometri di controllo scala 0-80 °C
- 7 Valvole di regolazione/intercettazione predisposte per teste elettrotermiche (optional)
- 8 Valvola automatica sfogo aria 1/2"
- 9 Rubinetti di scarico con attacco orientabile e tappo di sicurezza
- 10 Staffe di fissaggio barre
- 11 Scatola elettrica con termostato di sicurezza a capillare per cablaggio circolatore bassa temperatura (optional)
- 12 Scatola elettrica per cablaggio circolatore alta temperatura (optional)
- 13 Kit valvole Progress (optional)
- 14 Cassetta in metallo Metalbox Plus (optional)
- 15 Valvola di miscelazione con servomotore elettrico (versioni climatiche, servomotore 3 punti o 0-10 V DC da acquistare a parte)

Condizioni di funzionamento

Temperatura massima di esercizio 90 °C (110 °C*)
 Pressione massima di esercizio 6 bar (10 bar*)
 (*) con circolatori idonei a tali prestazioni

Dati tecnici valvola miscelatrice termostatica

Campo di regolazione: 25 °C - 55 °C*

* condizioni nominali: TH = 65 °C; TC = 15 °C;

$$\Delta p_{H-MIX} = \Delta p_{C-MIX}$$

$$Kv = 1,8 \div 3,3$$

H; C; Mix: vedere schemi idraulici

Dati tecnici valvola miscelatrice azionata da servomotore elettrico 3 punti

Kv = 3

Campo di regolazione: 15 ÷ 60 °C (*)

(*) con le seguenti condizioni:

TH = 65 °C

TC = 15 °C

$$\Delta p_{H-MIX} = \Delta p_{C-MIX}$$

H; C; Mix: vedere schemi idraulici

Attacchi

Filetto di testa (moduli da incasso/lato coll. aperto): 1" F

Filetto di testa (attacchi ausiliari per 2 o 3 corpi scaldanti alta temperatura): 1" F

Filetto di testa (moduli singoli): 1 1/4" F

Filetto attacchi zona: 3/4" F

Filetto attacchi derivazioni per corpi scaldanti alta temperatura:

24x19 maschio

Materiale moduli di distribuzione

Ottone da barra trafilata TN UNI EN 12168 CW614N

Ottone UNI EN 12165 CW617N

Rame ricotto

Guarnizioni o-rings EPDM 70 Sh

Collettori di mandata/ritorno

Misura: 1 1/4"

Filettatura di testa: G 1 1/4"

Collettore aperto

Acciaio zincato saldobrasato UNI EN 13134

Attacchi laterali 1" F

Attacchi ausiliari 1/2" F

Firstbox - Kit sottocaldaia

Circolatore Wilo Para 25/7

Filettatura UNI EN ISO 228-1: G 1"1/2

Interasse: 130 mm.

Velocità di rotazione variabile: 2580÷4700 rpm.

Prevalenza massima: 7 m

Portata massima: 3,5 m³/h

Fluidi utilizzabili:

- acqua di raffreddamento e di riscaldamento.

- acqua e glicole: max 1:1

Collegamento elettrico: 1-230 V +10% / -15%, 50/60 Hz

Classe di protezione: IPX 4D

Classe di isolamento: F

Potenza assorbita da 1-230 V: 8.2÷50 W

Corrente assorbita da 1-230V: 0.07÷0,44 A

La gamma

- Firstbox A - moduli di distribuzione per zone ad alta temperatura
- Firstbox B - moduli di distribuzione per zone a bassa temperatura
- Firstbox A+B - moduli di distribuzione per zone ad alta e bassa temperatura
- Moduli di distribuzione da incasso per impianti alta/bassa temperatura, forniti preassemblati in cassetta metallica da incasso completa di cornice e sportello smaltati
- Moduli di distribuzione singoli, forniti con staffe di fissaggio, da assemblare mediante nippli di giunzione M-M 1"1/4

Conformità Circolatore

Direttiva ErP

EN61800-3

EN 61000-6-3 / EN 61000-6-4 / EN 61000-6-2 / EN 61000-6-1

2014/35/UE (Bassa tensione)

2014/30/UE (Compatibilità elettromagnetica)

Schema idraulico - Moduli con collettore aperto - Regolazione a punto fisso

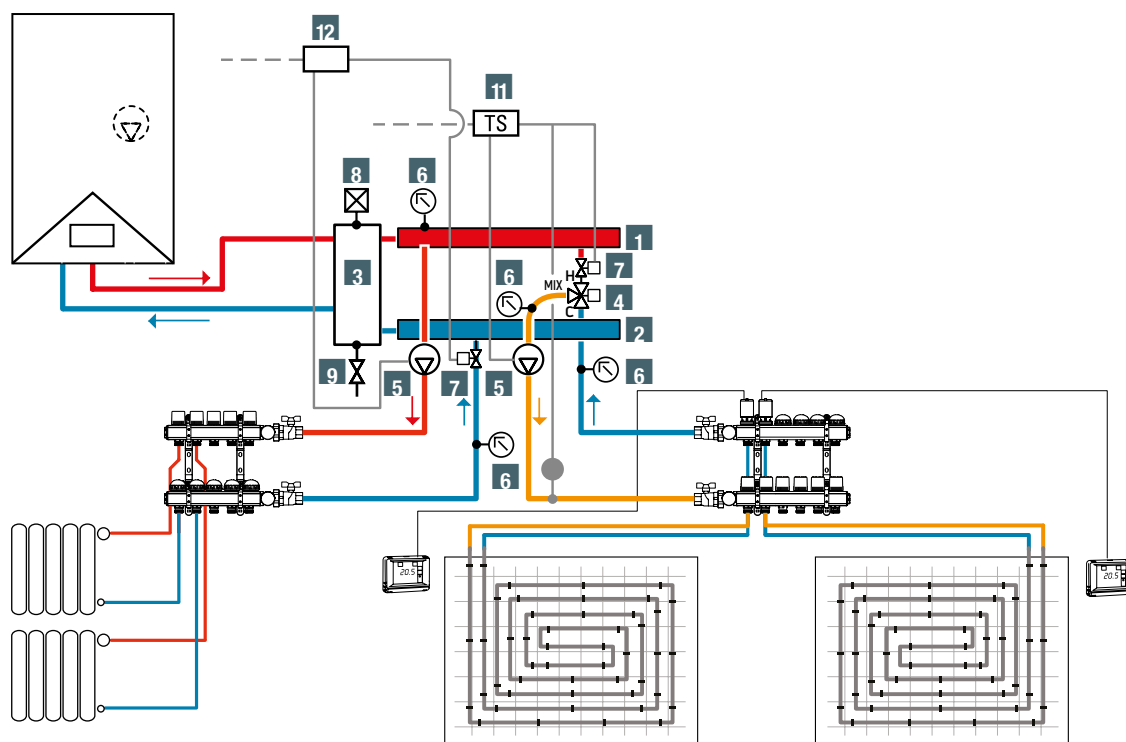

Firstbox - Kit sottocaldaia

Schema idraulico - Moduli per impianti termici a bassa temperatura con attacchi ausiliari per terminali ad alta temperatura. Regolazione a punto fisso

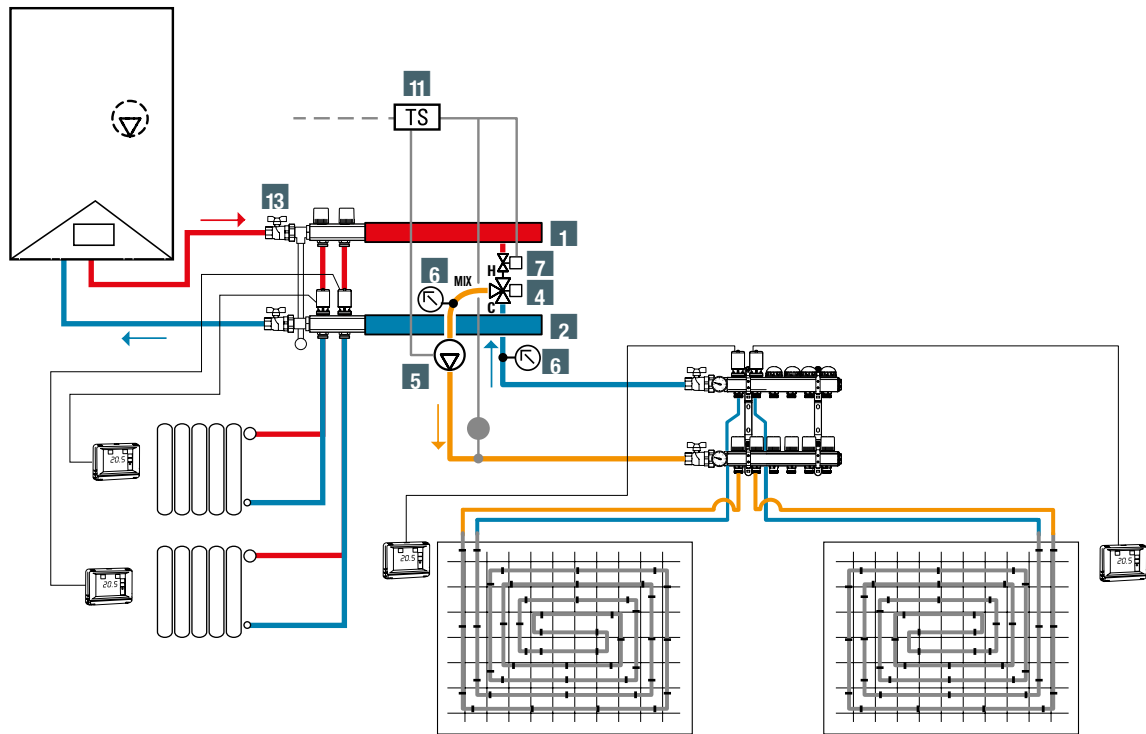

Schema idraulico - Moduli con collettore aperto - Regolazione climatica

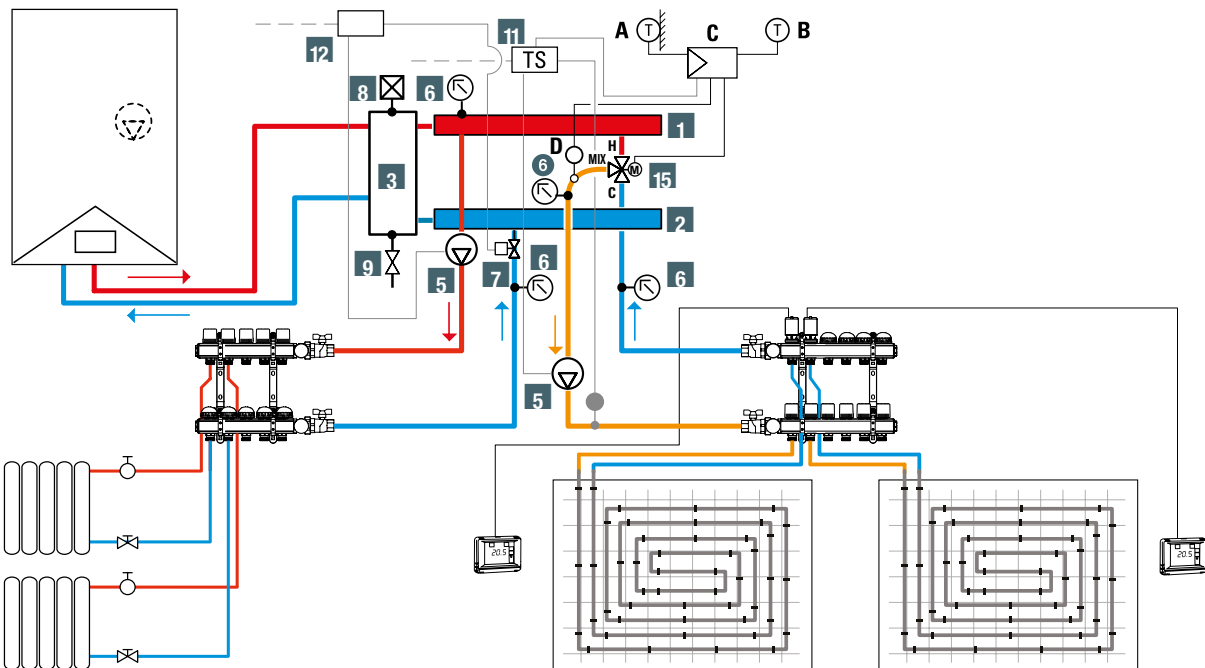

- A sonda esterna
- B telecomando sonda ambiente
- C regolatore climatico
- D sonda di mandata



Moduli di distribuzione singoli con circolatori elettronici in basso. Alta temperatura

Misura	Pz. conf.	Codice
1A	1	28151710
2A	1	28151712

Mantenere i moduli di alta temperatura vicini al collettore aperto o caldaia.



Moduli di distribuzione singoli con circolatori elettronici in basso. Bassa temperatura. Regolazione a punto fisso

Misura	Pz. conf.	Codice
1B	1	28151714
2B	1	28151716

Mantenere i moduli di alta temperatura vicini al collettore aperto o caldaia.



Moduli di distribuzione singolo con circolatore elettronico in basso. Bassa temperatura. Valvola miscelatrice predisposta per azionamento tramite servomotore elettrico.

Misura	Pz. conf.	Codice
1B	1	28151718

Mantenere i moduli di alta temperatura vicini al collettore aperto o caldaia.

Da completare con:

- servomotore/i elettrico/i 3 punti cod. 28157212

oppure

- servomotore/i elettrico/i 0-10 V DC cod. 28157222

Abbinare regolatore climatico RCE o PCOC per riscaldamento e raffrescamento.



Moduli di distribuzione singoli con predisposizione per circolatore in basso. Alta temperatura.

Misura	Pz. conf.	Codice
1A	1	28151300
2A	1	28151304

Mantenere i moduli di alta temperatura vicini al collettore aperto o caldaia.

Completi di bocchettone da installare a valle del/dei circolatore/i.

Attacchi per circolatori: 1"1/2 F tenuta piana.



Moduli di distribuzione singoli con predisposizione per circolatore in basso. Bassa temperatura. Regolazione a punto fisso.

Misura	Pz. conf.	Codice
1B	1	28151302
2B	1	28151306

Mantenere i moduli di alta temperatura vicini al collettore aperto o caldaia.

Completi di bocchettone da installare a valle del/dei circolatore/i.

Attacchi per circolatori: 1"1/2 F tenuta piana.

Accessori per Firstbox



Kit valvole a squadra

Misura	Pz. conf.	Codice
1"	1	01306190

Filettatura corpo valvola UNI EN 10226-1
Filettatura bocchettone UNI EN ISO 228-1

Dati tecnici: vedere sezione "Accessori per collettori Topway"



Collettore aperto 2+2 per Firstbox

Misura	Pz. conf.	Codice
2"1/2 - 2+2 per Firstbox	1	28151042

Completo di nr. 2 nippli di giunzione ridotto 1"1/4 - 1", valvola di sfiato e rubinetto di scarico
Volume: 1 lt
Filettatura UNI EN ISO 228-1



Collettore aperto 4+2 per Firstbox

Misura	Pz. conf.	Codice
2"1/2 - 4+2 per Firstbox	1	28151042

Completo di: nr. 2 nippli di giunzione ridotti 1"1/4 - 1", valvola di sfiato e rubinetto di scarico orientabile.
Filettatura UNI EN ISO 228-1

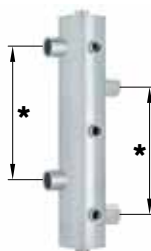

Collettore aperto 2+2 S, interasse Firstbox

Misura	Vie	Pz. conf.	Codice
3" - 2+2 S per Firstbox	2+2+5 S	1	07400284

Costruzione in acciaio zincato saldobrasato UNI EN 13134.
Attacchi laterali Femmina 1"1/4 - Attacchi ausiliari Femmina: 1/2".
Pressione massima di esercizio: 8 bar.

(*) Interasse Firstbox 159 mm.

Filettatura UNI EN ISO 228-1



Niplo di giunzione

Misura	Pz. conf.	Codice
M - M 1"1/4	2	01306430
Ridotto 1"1/4 - 1"	2	01306432

Filettatura UNI EN ISO 228-1



Tappo cieco nichelato

Misura	Pz. conf.	Codice
1"1/4 M con O-ring	10	90005070

Filettatura UNI EN ISO 228-1

Accessori per Firstbox, kit sottocaldaia



Guscio isolante per moduli di distribuzione Firstbox

Misura	Pz. conf.	Codice
1A pompa in basso	1	01306514
1B pompa in basso	1	01306516

In polietilene espanso reticolato a cellule chiuse.

Per l'installazione del guscio isolante, è necessario per prima cosa rimuovere il gruppo idraulico dalla cassetta (di conseguenza non effettuare i collegamenti idraulici ed elettrici prima di aver installato il guscio isolante). Nel caso di installazione del guscio su un gruppo all'interno di una cassetta metallica Metalbox, si consiglia di installare il gruppo mantenendo una distanza tra lo schienale della cassetta ed il filomuro pari a 135 mm.



Guscio isolante per collettore aperto per Firstbox

Misura	Pz. conf.	Codice
	1	01306512

In polietilene espanso reticolato a cellule chiuse.

Per l'installazione del guscio isolante, è necessario per prima cosa rimuovere il gruppo idraulico dalla cassetta (di conseguenza non effettuare i collegamenti idraulici ed elettrici prima di aver installato il guscio isolante). Nel caso di installazione del guscio su un gruppo all'interno di una cassetta metallica, si consiglia di installare il gruppo mantenendo una distanza tra lo schienale della cassetta ed il filomuro pari a 135 mm.



Servomotore elettrico

Dati tecnici Servomotore 3 punti

Tipo di azionamento: controllo a 3 posizioni - Tensione nominale: 230 Vac ($\pm 15\%$) - Frequenza nominale: 50/60 Hz - Consumo massimo: 6 VA - Temperatura ambiente ammessa: 0÷55 °C - Temperatura massima del fluido ammessa: 110 °C - Corsa nominale: 2,5 mm (massima 5,5 mm) - Tempo di corsa (a 50/60 Hz, relativa a una corsa di 2,5 mm): 150 s - Forza nominale: 100 N - Grado di protezione: IP40 sec. EN 60529 - Classe di isolamento: II sec. EN 60730 - Misura attacco filettato: M30x1,5

Dati tecnici Servomotore 0-10 V

Tipo di azionamento: controllo 0-10 V DC - Tensione nominale: AC/DC 24 V ($\pm 20\%$ / $\pm 25\%$) - Frequenza nominale: 50/60 Hz - Consumo massimo: 2 VA - Temperatura ambiente ammessa: 1÷50 °C - Temperatura massima del fluido ammessa: 110 °C - Corsa nominale: 2,5 mm (massima 5,5 mm) - Tempo di corsa (a 50/60 Hz, relativa ad una corsa di 2,5 mm): 150 s - Forza nominale: 100 N - Grado di protezione: IP40 sec. EN 60529 - Classe di isolamento: III sec. EN 60730 - Misura attacco filettato: M30x1,5

Misura	Pz. conf.	Codice
3 punti	1	28157212
0-10 V DC	1	28157222

Completati di adattatore per l'installazione della sonda di mandata (per termoregolazione climatica) all'interno dei gruppi.

Da abbinare a kit regolazione climatica elettronica RCE o PCOC per riscaldamento e/o raffreddamento.

Sistema elettronico per teste elettrotermiche



Centralina base 6T

Alimentazione 230 V o 24 V selezionabile - Alimentazione diretta delle teste elettrotermiche normalmente chiuse (alla stessa tensione di alimentazione della centralina) - Collegamento diretto dei termostati ambiente (alla stessa tensione di alimentazione della centralina) - Collegamento fino a sei teste elettrotermiche (configurabili come alta o bassa temperatura) - Collegamento fino a sei termostati ambiente - Collegamento per circolatore di bassa temperatura - Collegamento per consenso generatore di calore - Termostato di sicurezza regolabile (30÷60 °C) - Contatto per segnalazione intervento termostato sicurezza - Funzione anti-grippaggio circolatore.

Modello	Pz. conf.	Codice
Centralina base 6T	1	28130616

Accessori per Firstbox, kit sottocaldaia

Scatole elettriche







Scatola elettrica con termostato di sicurezza per cablaggio circolatore bassa temperatura

Lunghezza bulbo: 65 mm - Diametro bulbo: 7 mm - Campo di regolazione: 0+60 °C ± 3 - Portata contatti: 400 V 16(4) A - Differenziale: 4 °C

Misura	Pz. conf.	Codice
	1	28130632

Guida alla scelta della componentistica per la regolazione climatica da abbinare ai gruppi pre-assemblati Firstbox.

Componenti	Tipologia di applicazione			
	Riscaldamento/Raffrescamento con servomotore 3 punti		Riscaldamento/Raffrescamento con servomotore 0-10 Vdc	
 28139070 - Sezione 5	1		1	
 PCOC - Sezione 5		1		1
 28157212 Sezione 4	1	1		
 28157222 Sezione 4			1	1
 28130632 - Sezione 4	1	1	1	1