

ТЕХНИЧЕСКАЯ ДОКУМЕНТАЦИЯ

ML.TD.ZHCL.001.04

О документе

Настоящий документ является полным вариантом технической документации на автоматический регулятор отопления ZONT Climatic, далее в тексте Регулятор. Он размещен на сайте производителя www.zont-online.ru в разделе "Поддержка. Техническая документация" и предназначен для публичного использования. Документ доступен для чтения и скачивания в формате *.pdf.

Обращаем Ваше внимание на то, что настоящий документ постоянно обновляется и корректируется. Это связано с разработкой и выпуском новых модификаций прибора, вносимых в его конструкцию изменений, а также реализацией новых функциональных возможностей онлайн-сервиса ZONT. В связи с этим тексты некоторых разделов могут изменяться и/или дополняться, а некоторые иллюстрации (скриншоты), представленные в документе, могут устареть.

Если Вы обнаружили ошибки и/или неточности — отправьте, пожалуйста, описание проблемы с указанием страницы документа на e-mail: support@microline.ru.

Сокращенный вариант технической документации печатается отдельным документом, входит в комплект поставки и передается при покупке / передаче Регулятора конечному пользователю.

СОДЕРЖАНИЕ

О документе	2
Паспорт изделия	7
1. Назначение	7
2. Функциональные возможности	7
3. Способы настройки и управления	8
4. Описание Регулятора	9
5. Технические характеристики	11
6. Комплект поставки	14
7. Соответствие стандартам	15
8. Условия транспортировки и хранения	15
9. Ресурс оборудования и гарантии производителя	15
10. Производитель	15
11. Свидетельство о приемке	16
Руководство пользователя	18
Часть 1. Описание устройства, пользовательские настройки	18
1. Использование по назначению	18
2. Панель управления и настройки	19
2.1 Главный экран панели управления	20
2.2 Кнопки навигации и управления	21
2.3 Символы, индикаторы и их значение	21
3. Режимы работы Регулятора и встроенные функции	24
3.1 Настройка режимов работы	24
3.2 Управление режимами работы	26
3.2.1 Ручное изменение целевой температуры в выбранном контуре	26
3.2.2 Ручной выбор группового режима для всех контуров	27
3.3 Встроенные функции	27
3.3.1 Функция “Лето” или “Летний режим”	27
3.3.2 Функция “Антизамерзание”	28
3.3.3 Функция “Антилегионелла”	28
Руководство пользователя	30
Часть 2. Подключение и расширенные настройки для специалистов	30
1. Общие положения	30
2. Монтаж и подключение Регулятора	31
2.1 Подключение основного питания 220 В	36
2.2 Подключение резервного питания	36
2.3 Подключение датчиков температуры	37
2.3.1 Подключение штатных аналоговых датчиков	37
2.3.2 Подключение дополнительных цифровых датчиков температуры	37
2.3.3 Подключение цифровых датчиков температуры ZONT МЛ-778	38
2.3.4 Подключение радиодатчиков ZONT МЛ-740	39
2.4 Подключение и размещение антенны GSM	40
2.5 Подключение дополнительных блоков расширения	40

3. Первое включение Регулятора	42
3.1 Индикация состояний Регулятора	42
4. Веб-сервис и мобильное приложение ZONT	43
4.1 Регистрация Личного кабинета в сервисе ZONT	44
4.2 Регистрация Регулятора в Личном кабинете сервиса ZONT	45
4.3 Активация SIM-карты, выбор тарифа и пополнение баланса	46
4.4 Настройка связи с Сервером ZONT	49
5. Обновление версии ПО Регулятора	51
6. Сброс Регулятора к заводским настройкам	53
7. Настройка конфигурации Регулятора	53
7.1 Служебное меню	53
7.2 “Конфигурация системы”	54
7.3 “Теплогенераторы”	55
7.4 “Каскад”	56
7.5 “Термодатчики цифровые”	59
7.6 “Термодатчики NTC”	59
7.7 Меню настроек	59
7.8 Настройка параметров отопительных контуров	60
Фиксированная температура – Параметр равен фиксированному значению, которое не может быть выбрано за пределами настройки верхней и нижней границ температурного диапазона контура.	62
7.9 Настройка параметров контура ГВС	66
8. Сервисные настройки	67
8.1 “Настройки оповещений”	67
8.2 “Журнал событий”	68
8.3 “Тест выходов”	68
8.4 Общие настройки	70
ПРИЛОЖЕНИЯ	71
Приложение 1. Гарантийные обязательства и ремонт	71
Приложение 2. Условные обозначения, сокращения и аббревиатуры	73
Приложение 3. Схемы систем отопления с применением Регулятора	75
Схема для модели ZONT Climatic 1.1	75
Схема для модели ZONT Climatic 1.2	75
Схема для модели ZONT Climatic 1.3	76
Приложение 4. Схема расположения клемм Регулятора	77
Приложение 5. Монтажные схемы подключения Регулятора	80
Приложение 6. Структура меню Регулятора	81
Приложение 7. Примеры настройки параметров Регулятора	83
Приложение 8. Ввод текста и новых названий с панели управления Регулятора	83
Приложение 9. Неисправности, возможные причины и методы устранения	84
Приложение 10. SMS-команды и оповещение	84
1. Оповещения	84
2. Настройка оповещений	85
Приложение 11. Описание личного кабинета пользователя сервиса ZONT	86

1. Режимы отображения личного кабинета	86
2. Главное меню Личного кабинета	89
3. Вкладка “ОТОПЛЕНИЕ”	93
3.1 Котловые контуры	93
3.2 Отопительные контуры	95
3.3 Отопительные режимы	96
3.4 Температура	97
3.5 Датчики	98
3.6 Индикация отказа датчика температуры в контуре	98
3.7 Индикация аварии котла и прочих важных событий	98
4. Вкладка “ГРАФИКИ”	99
5. Вкладка “СОБЫТИЯ”	101

АВТОМАТИЧЕСКИЙ РЕГУЛЯТОР СИСТЕМЫ ОТОПЛЕНИЯ

ZONT CLIMATIC

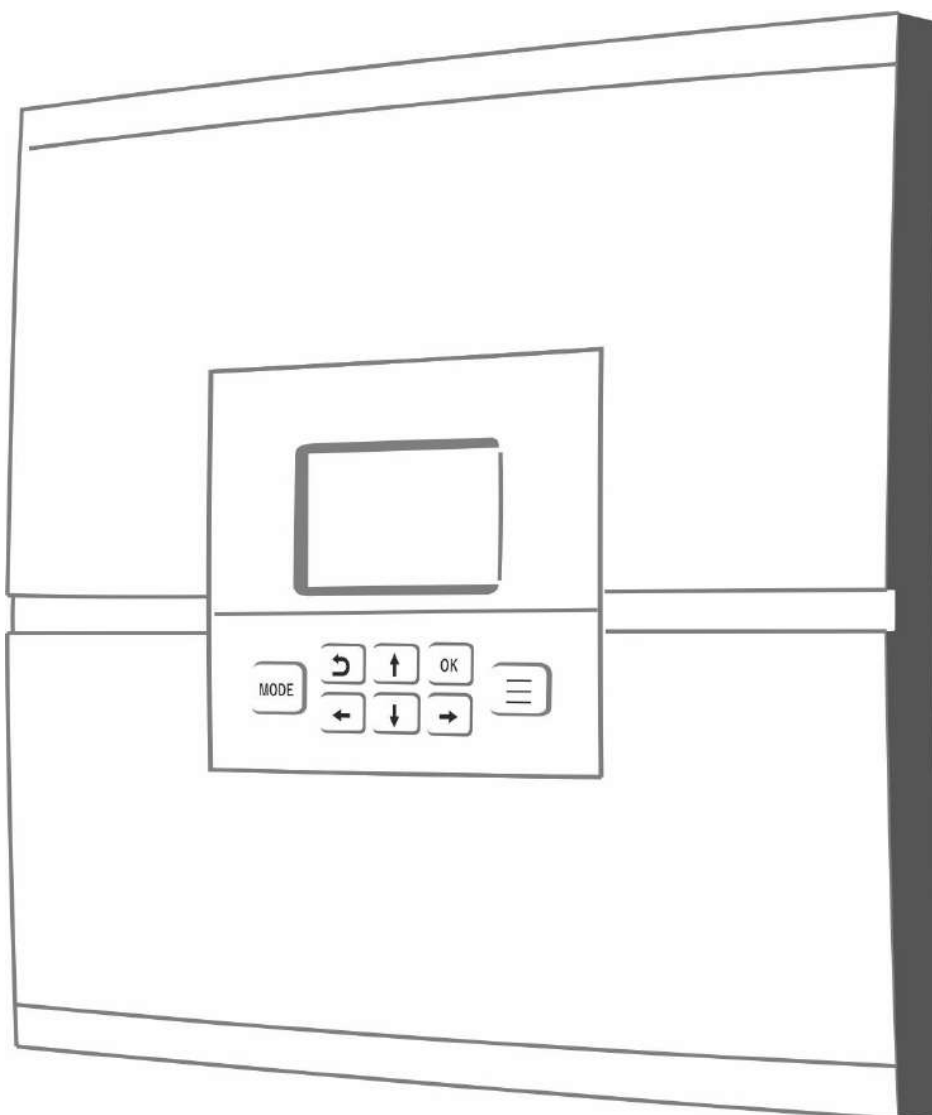

ПАСПОРТ ИЗДЕЛИЯ

ML.TD.ZHCL.001.04

Паспорт изделия

Уважаемые пользователи!

Вы приобрели технически сложное устройство автоматики для котельной вашего дома. Правильное применение реализованных в нем возможностей и алгоритмов регулирования отопления и гвс, потребует от Вас внимательного изучения настоящего документа, а также опыта монтажа и настройки инженерных элементов систем отопления.

Мы постарались максимально упростить и сделать интуитивными все настройки Регулятора. Однако если на определенном этапе Вы поймете, что Вашей квалификации недостаточно, пожалуйста, обратитесь за помощью к сертифицированным специалистам. Контакты размещены на [сайте](#) в разделе “[Где установить](#)”, а также на [Бирже специалистов ZONT](#)



Библиотека ZONT
support.microline.ru



Установщики
zont-online.ru



Биржа специалистов
lk.microline.ru/workers

Желаем Вам успеха в эксплуатации нашей автоматики!

С уважением, МИКРО ЛАЙН.

1. Назначение

Автоматический регулятор системы отопления ZONT Climatic, далее в тексте Регулятор, представляет собой погодозависимый программируемый контроллер. Он предназначен для автоматизации системы отопления, а также дистанционного контроля и управления ее работой через интернет. Регулятор, в зависимости от модели, контролирует и управляет одним, двумя или тремя контурами (зонами) отопления и контуром ГВС.

2. Функциональные возможности

- Контроль состояния и управление работой теплогенераторов системы отопления (не более 2-х шт.) в т.ч. в режимах *Каскада*, с настраиваемым периодом ротации или *Резерва*, с настраиваемым условием запуска;
- Контроль состояния насосов и сервоприводов в отдельных зонах (контурах) системы отопления и ГВС;
- Автоматический контроль и регулирование температуры теплоносителя в каждом отопительном контуре системы отопления с целью выполнения заданного способа терморегулирования:
 - “**по теплоносителю**” – Регулятор поддерживает целевую температуру теплоносителя за узлом смещения контура. Контроль температуры осуществляется по

по штатным аналоговым датчикам температуры NTC из комплекта поставки;

- **“по ПЗА”** – Регулятор поддерживает за узлом смещения контура температуру теплоносителя автоматически вычисленную по выбранной пользователем кривой ПЗА - кривой зависимости температуры теплоносителя от температуры воздуха на улице. Контроль температуры воздуха на улице осуществляется по штатному аналоговому датчику температуры NTC из комплекта поставки;

- **“по воздуху”** – Регулятор поддерживает целевую температуру воздуха в отапливаемом контуре помещения. Контроль температуры воздуха осуществляется по дополнительным цифровым датчикам DS18S20 или радиодатчикам ZONT (в комплект поставки не входят и приобретаются отдельно);

- Автоматический контроль работы теплогенератора на ГВС и задание целевой температуры нагрева горячей воды, при условии подключения Регулятора к теплогенератору по цифровой шине;
- Автоматический контроль температуры горячей воды в БКН за гидрострелкой и управление насосом загрузки бойлера с целью поддержания в нем целевого значения;
- Автоматическое управление насосом рециркуляции ГВС (насос синхронизирован с работой контура ГВС и выключен в режимах где ГВС нет работает);
- Мониторинг температуры воздуха и теплоносителя по показаниям дополнительных цифровых датчиков DS18S20 или радиодатчиков ZONT (в комплект поставки не входят и приобретаются отдельно);
- Ручное и дистанционное управление 4-мя разными режимами работы Регулятора и изменение целевой температуры в каждом режиме или каждом контуре отопления и ГВС;
- Автоматический контроль текущих параметров работы теплогенераторов, подключенных к Регулятору по цифровой шине, и информирование владельца о возникающих авариях и критических отклонениях параметров и температуры теплоносителя через интернет и GSM-связь (смс-информирование).

3. Способы настройки и управления

Настройка конфигурации Регулятора и управление режимами его работы выполняется вручную со штатной панели управления или дистанционно из личного кабинета веб-сервиса и мобильного приложения ZONT.

- веб-сервис ZONT www.zont-online.ru;
- приложение для мобильных устройств на платформе iOS и Android доступно для скачивания в [App Store](#) или [Google Play](#);

Примечание: При отсутствии связи Регулятора с сервером ZONT, есть вариант аварийного управления и контроля работы через SMS-команды с сотовых телефонов (подробное описание в [Приложении 10. SMS команды и оповещения](#)).

4. Описание Регулятора

Как устроен?

Регулятор представляет собой электроприбор со съемной панелью для ручного управления и настройки параметров и режимов работы. Электрическая плата прибора содержит процессор, входы для подключения аналоговых датчиков температуры, цифровые интерфейсы RS-485, K-Line, 1-wire, встроенный блок питания 220/12 Вольт, релейные выходы для управления насосами и сервоприводами с основным питанием 220 Вольт. Для обеспечения дистанционного контроля и управления на плате размещены GSM-модем, слот для SIM-карты и WI-FI модуль. Для обмена данными с теплогенераторами по цифровому протоколу на плате предусмотрены посадочные места для установки дополнительных универсальных плат (2 шт.) цифровых шин.

Как управляет теплогенераторами?

Регулятор в базовой комплектации подключается к Теплогенераторам (котлам) релейным способом, к клеммам для управления от термостата, и управляет их включением и выключением, по запросам на тепло от отопительных контуров и контура ГВС.

При дополнительном комплектовании универсальными платами цифровых шин Регулятор подключается к цифровым шинам теплогенераторов и рассчитывает оптимальную температуру нагрева теплоносителя по запросам на тепло от отопительных контуров и контура ГВС, которую передает на плату автоматики котла как Уставку теплоносителя.

Таким образом теплогенераторы всегда работают только по факту запроса на тепло от контуров отопления и контура ГВС для компенсации возникающих в них теплопотерь. Приоритет для работы теплогенератора имеет запрос от контура с большим значением необходимой для его работы расчетной температуры теплоносителя. Контур ГВС по умолчанию имеет приоритет над отопительными контурами, и при запросе от него остальные контуры отключаются. Настройкой этот приоритет можно отменить.

Примечание: При релейном подключении теплогенераторы включаются в нагрев до максимального значения теплоносителя, заданного их сервисной настройкой. При подключении к цифровой шине теплогенераторы поддерживают рассчитанное Регулятором значение температуры теплоносителя за счет котловой функции модуляции горелки у газовых котлов или изменения мощности у электрических котлов и конвекторов.

Отопительные контуры

Выбор типа отопительного контура определяется количеством исполнительных устройств, используемым в нем для регулирования температуры теплоносителя:

Прямой контур – температура регулируется только включением и выключением насоса.

Смесительный контур – содержит кроме насоса еще смесительный кран с электроприводом.. Температура регулируется положением смесительного крана, а насос работает постоянно, обеспечивая постоянный проток теплоносителя. Насос в смесительном контуре выключается только когда контур выключен, находится в режиме “Лето” и когда расчетная температура в контуре достигла минимального заданного значения.

Контур ГВС

Выбор типа контура ГВС определяется способом приготовления горячей воды в системе отопления.

ГВС проточного типа применяется если приготовление горячей воды выполняется котлом с проточным теплообменником или со встроенным бойлером. При этом котел подключен к Регулятору по цифровой шине и управление нагревом осуществляет автоматика котла. Регулятор только передает в котел целевое значение температуры горячей воды заданное режимом работы контура ГВС. Контроль фактической температуры горячей воды выполняется штатным датчиком котла.

ГВС с БКН применяется когда в системе отопления есть БКН, контроль температуры горячей воды в котором выполняет непосредственно автоматика котла (датчик бойлера подключен к плате котла). Котел, ответственный за загрузку бойлера подключен к Регулятору по цифровой шине и управление нагревом осуществляет автоматика котла. Регулятор в этом случае только передает в Котел целевое значение температуры горячей воды в бойлере, заданное режимом работы контура ГВС и признак разрешения переключения котла в режим ГВС. Автоматика котла сравнивает целевое значение с фактическими данными от датчика бойлера и, в зависимости от результата, переключает работу котла с Отопления на ГВС и обратно. Поддержание целевой температуры в бойлере выполняется с учетом внутреннего гистерезиса, определяемого его сервисной настройкой. Обычно он составляет 5-7 градусов.

ГВС с БКН за гидрострелкой применяется если, контроль температуры горячей воды в БКН и управление насосом загрузки бойлера осуществляет непосредственно Регулятор (использованы его датчик температуры и реле насоса загрузки бойлера). Настройка подходит для любого способа управления котлом: релейного или по цифровой шине

Исполнительные устройства

Регулирование температуры теплоносителя в каждом отопительном контуре системы отопления осуществляется за счет управления протоком теплоносителя с помощью насосов и смесительных кранов

“**Насос**” – подключается к одноименным релейным выходам 220 Вольт каждого контура и в соответствии с выбранной настройкой может или работать постоянно или работать по факту запросу на тепло, формируемому контуром.

Электропривод “**Смесителя**” (импульсный сервопривод или термоголовка) – подключается к одноименным релейным выходам 220 Вольт каждого контура и имеет возможность настройки для его плавной работы и точного поддержания задаваемой в контуре целевой температуры.

“**Насос рециркуляции ГВС**” – подключается к одноименному релейному выходу 220 Вольт и может быть или постоянно включен при активности контура ГВС, или выключен.

Примечание: Насос рециркуляции ГВС синхронизирован с контуром ГВС и работает когда контур ГВС в режимах “Комфорт” или “Расписание”, и не работает, когда контур ГВС в режимах “Эконом” или “Выключен”.

Датчики температуры

Входящие в комплект Регулятора **аналоговые датчики температуры NTC в металлической гильзе** применяются только для контроля температуры теплоносителя и подключаются к соответствующим клеммам.

Входящий в комплект Регулятора **аналоговый датчик температуры NTC в пластиковом корпусе** применяется только для контроля температуры уличного воздуха и используется при регулировании с “погодозависимой автоматикой”.

Аналоговые датчики температуры NTC-10 имеют тепловую характеристику 3950 и сопротивление 10 кОм при 25°C.

Таблица соответствия сопротивления датчика от температуры окружающей среды:

Температура (гр. Ц)	-10	0	10	20	25	40	60	80
Сопротивление (кОМ)	55,3	32,65	19,9	12,49	10,0	5,32	2,49	1,26

Дополнительно с Регулятором могут применяться:

- **цифровые датчики 1-Wire** (DS18S20 / DS18B20),
- **цифровые датчики RS-485** (МЛ-778),
- **радиоканальные датчики 868 МГц** (МЛ-740).

В конфигурации Регулятора дополнительные датчики температуры могут быть использованы только для контроля текущей температуры воздуха в отопительных контурах, регулируемых “по воздуху” или для мониторинга температуры воздуха внутри помещения.

Примечание 1: На панели управления Регулятора может отображаться информация только 10-ти датчиков температуры. Веб-сервис и Приложение ZONT отображает полную информацию о всех датчиках температуры из конфигурации Регулятора.

Примечание 2: Производитель не гарантирует возможность применения в конфигурации Регулятора цифровых датчиков температуры если в них не используется оригинальный температурный сенсор производства MAXIM.

5. Технические характеристики

Регулятор выпускается в трех модификациях, отличающихся количеством регулируемых контуров (зон отопления).

	ZONT Climatic 1.1	ZONT Climatic 1.2	ZONT Climatic 1.3
Котловой контур	до 2-х	до 2-х	до 2-х
Контур ГВС и насос рециркуляции ГВС	1 шт.	1 шт.	1 шт.

Отопительный контур	1 шт.	2 шт.	3 шт. до 15-ти*
---------------------	-------	-------	--------------------

* При условии применения максимально допустимого количества (6 шт.) дополнительных блоков расширения EX-77

Регулятор в базовой комплектации управляет работой 2-х котлов подключенных к его релейным выходам через клеммы предназначенные для подключения комнатного термостата, т.е. **Релейным способом**, по типу “включил – выключил”.

При доукомплектовании Регулятора универсальными платами цифровых шин он может управлять котлами **Цифровым способом**, передавая на плату управления котла рассчитанное алгоритмом значение необходимой температуры нагрева теплоносителя (Уставки).

Универсальные платы цифровых шин (для каждого котла своя плата) устанавливаются в специальный слот платы Регулятора и поддерживают в настоящее время следующие цифровые протоколы:

- **OpenTherm** – открытый протокол цифровых шин отопительных котлов;
- **E-Bus** – протокол цифровых шин котлов Vaillant и Protherm;
- **BridgeNet** – протокол цифровой шины котлов Ariston (серии Net);
- **Navien** – протокол цифровой шины котлов Navien;
- **BSB** – протокол цифровой шины котлов с платой управления Siemens;
- **Daesung** – протокол цифровой шины котлов Daesung (для котла A MAX 50 требуется прошивка через обращение в Техподдержку);
- **WOLF** – протокол цифровой шины котлов WOLF.

Список совместимости универсальных плат цифровых шин с различными котлами интерфейса приведен в [Библиотеке ZONT](#) в разделе “[Схемы подключения](#)”. Проверить котел на совместимость с контроллерами ZONT можно [в справочной системе на сайте](#).

Примечание: Монтаж универсальных плат цифровых шин в Регулятор может производить только специалист, имеющий соответствующую квалификацию, опыт монтажа и настройки подобных устройств.

Примечание: При управлении котлами цифровым способом Регулятор может считывать из цифровой шины котла возникающие при аварии коды ошибок. Для правильного отображения кода необходимо в блоке настроек “Теплогенераторы” указать модель котла. Если производитель котла использовал стандартную кодировку, то код ошибки, отображаемый в приложении ZONT, соответствует коду из документации на котел. Если производитель котла использовал оригинальную кодировку, то отображаемый код ошибки может не соответствовать документации. Поэтому прежде чем приступить к устранению причин возникновения ошибки, необходимо посмотреть код на панели котла и прочитать его описание в документации на котел.

Напряжение питания:

- номинальное напряжение: 220 В, 50 Гц переменного тока;
- диапазон рабочих напряжений: 180 В...250 В.

ВНИМАНИЕ!!! Для защиты выходных цепей прибора от перегрузки и выхода из строя Регулятора необходимо подключать цепи основного питания 220 Вольт через автоматический выключатель номиналом 6 А, категории “В” (повышенная чувствительность к перегрузкам).

Резервное питание:

- встроенный Li-ion аккумулятор LIR14500, напряжение – 3,7 В, емкость 800 мА*ч.

Потребляемая мощность:

- не более 25 Вт.

Каналы связи:

- **GSM:** Тип модема: LTE Cat 1

Частотные диапазоны: LTE-FDD B1/B3/B5/B7/B8/B20

GSM/GPRS/EDGE 900/1800 МГц

- **Wi-Fi:** частотный диапазон 2,4 ГГц, 802.11 b/g/n.

Поддерживаемые интерфейсы:

- **1-Wire:** для подключения цифровых датчиков температуры DS18S20 / DS18B20;
- **RS-485:** для подключения радиомодуля МЛ-590, дополнительной панели управления МЛ-753 и оригинальных цифровых датчиков ZONT МЛ-778.

Радиоканал 868 МГц:

- реализуется через дополнительное оригинальное устройство – радиомодуль МЛ-590. Может быть подключено до 3-х радиомодулей одновременно. Один радиомодуль обеспечивает контроль до 40 датчиков.

6 входов для аналоговых датчиков температуры NTC 10:

- входное напряжение 0-3,3 В;
- дискретность измерения 12 бит;
- погрешность 2 %;
- подтяжка к цепи плюс 3,3 В через резистор 4,7 КОм.

Релейные выходы:

Предназначены для управления смесительными узлами (насосом и сервоприводом смесительного крана или термоголовкой) каждого отопительного контура, а также для управления насосом загрузки БКН и насосом рециркуляции ГВС. Релейные выходы Регулятора коммутированы таким образом, что на их клеммные колодки можно подключать непосредственно линию питания подключаемой нагрузки напряжением 220 В.

Характеристики релейного выхода:

- максимальный ток одного реле – не более 2 А;

- максимальный суммарный ток, потребляемый всеми исполнительными устройствами, подключенными к релейным выходам (коммутируемым через все реле) – не более 5 А.

Примечание: Токи коммутации реле указаны для резистивной нагрузки. Ресурс реле резко увеличивается при значительном уменьшении мощности нагрузки (уменьшении коммутируемого тока).

Примечание: Релейные выходы, предназначенные для управления котлами, не подключены к цепям питания Регулятора (выход типа “сухой контакт”).

Внутренний выход питания +5 В: максимальный суммарный ток потребителей – не более 50мА.

Внутренний выход питания +12 В: максимальный суммарный ток потребителей – не более 200мА.

Корпус: пластиковый, с креплением на плоскую поверхность, со съемной выносной панелью управления с LCD-дисплеем.

Габаритные размеры корпуса: (длина x ширина x высота) – 100 x 330 x 300 мм.

Вес брутто: 2,500 кг.

Класс защиты по ГОСТ 14254-2015: IP20.

Диапазон рабочих температур: минус 10 °С – плюс 50 °С.

Максимально допустимая относительная влажность: 85 %.

6. Комплект поставки

Наименование	ZONT Climatic 1.1	ZONT Climatic 1.2	ZONT Climatic 1.3
Автоматический регулятор	1 шт.		
Съемная панель управления	1 шт.		
Датчик температуры NTC 10	4 шт.	5 шт.	6 шт.
Антенна GSM диапазона	1 шт.		
SIM-карта	1 шт.		
Регистрационная карта	1 шт.		
Паспорт	1 шт.		
Инструкция	1 шт.		
Заглушка вместо панели управления	1 шт.		

7. Соответствие стандартам

Устройство по способу защиты человека от поражения электрическим током относится к классу защиты 0 по ГОСТ 12.2.007.0-2001.

Конструктивное исполнение устройства обеспечивает пожарную безопасность по ГОСТ IEC 60065-2013 в аварийном режиме работы и при нарушении правил эксплуатации.

Для применения устройства не требуется получения разрешения на выделение частоты (Приложение 2 решения ГКРЧ № 07-20-03-001 от 7 мая 2007 г.).

Устройство соответствует требованиям технических регламентов таможенного союза ТР ТС 004/2011 "О безопасности низковольтного оборудования" и ТР ТС 020/2011 "Электромагнитная совместимость технических средств".

Устройство изготовлено в соответствии с ТУ 4211-001-06100300-2017.

Сертификаты или декларации соответствия техническим регламентам и прочим нормативным документам выложены на сайте www.zont-online.ru в разделе «Поддержка. Техническая документация».

8. Условия транспортировки и хранения

Устройство в упаковке производителя допускается перевозить в транспортной таре различными видами транспорта в соответствии с действующими правилами перевозки грузов.

Условия транспортирования – группа II по ГОСТ 15150 – 69 с ограничением воздействия пониженной температуры до минус 40 °С.

Условия хранения на складах поставщика и потребителя – группа II по ГОСТ 15150 – 69 с ограничением воздействия пониженной температуры до минус 40 °С.

9. Ресурс оборудования и гарантии производителя

Срок службы (эксплуатации) устройства – 5 лет.

Гарантийный срок – 12 месяцев с момента продажи или 24 месяца с даты производства устройства. Условия гарантийных обязательств производителя в [Приложении 1. Гарантийные обязательства и ремонт](#).

10. Производитель

ООО «Микро Лайн»

Адрес: Россия, 607630, Нижегородская обл., г. Нижний Новгород, сельский пос. Кудьма, ул. Заводская, строение 2, помещение 1. **Тел/факс:** +7 (831) 220-76-76

Служба технической поддержки: e-mail: support@microline.ru

11. Свидетельство о приемке

Устройство проверено и признано годным к эксплуатации.

Модель _____ Серийный номер _____

Дата изготовления _____ ОТК (подпись/штамп) _____

АВТОМАТИЧЕСКИЙ РЕГУЛЯТОР СИСТЕМЫ ОТОПЛЕНИЯ

ZONT CLIMATIC

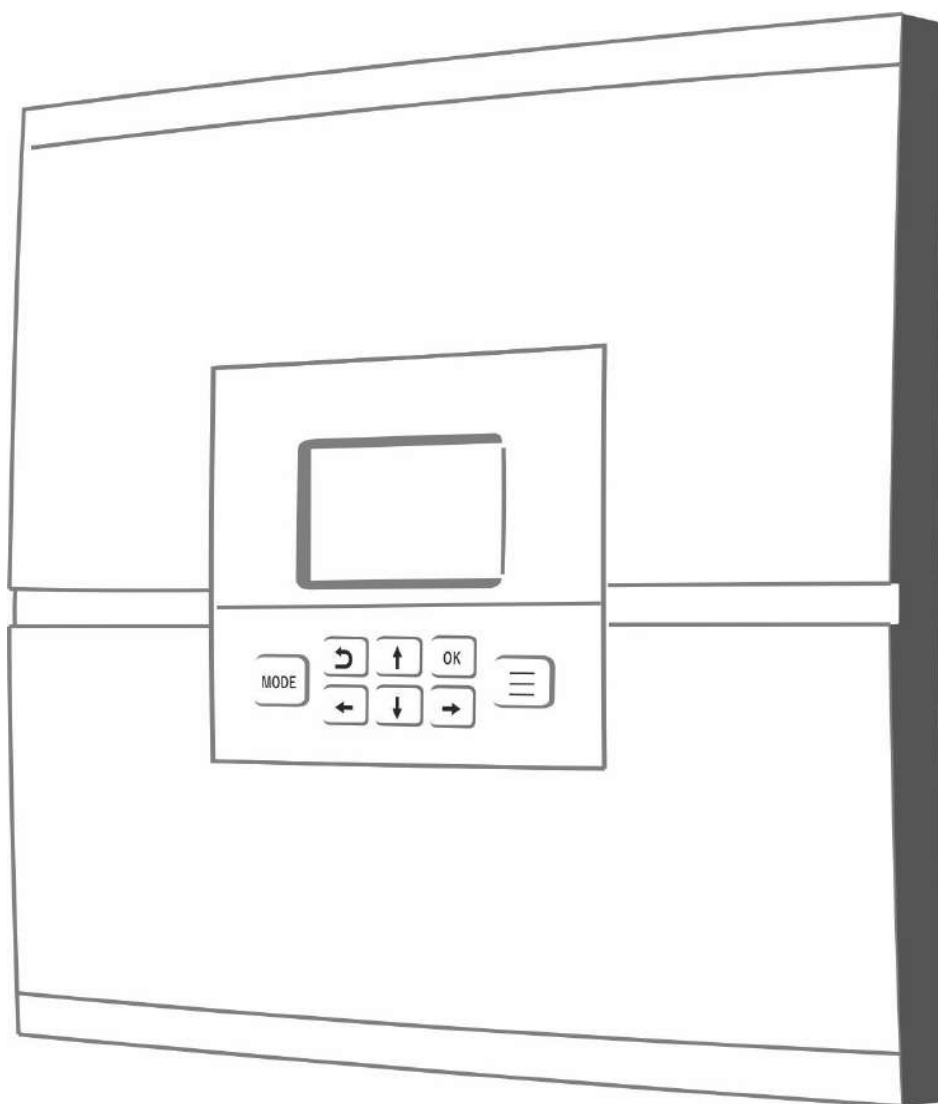

РУКОВОДСТВО ПОЛЬЗОВАТЕЛЯ

ML.TD.ZHCL.001.04

Руководство пользователя

Часть 1. Описание устройства, пользовательские настройки

1. Использование по назначению

Автоматический регулятор ZONT Climatic (далее Регулятор) предназначен для автоматизации и диспетчеризации работы котельной частного дома или другого объекта с системой отопления.

Использование Регулятора не по назначению может повлечь за собой его повреждение и повреждение, подключенного к Регулятору оборудования.

ВНИМАНИЕ!!! Регулятор управляет системой отопления – важной системой жизнеобеспечения здания. Соблюдайте все необходимые меры безопасности для предотвращения аварий и исключения возможности нанесения ущерба здоровью, жизни и имуществу. Не снимайте и не деактивируйте никакие предохранительные и контрольные устройства котлов и системы отопления. Незамедлительно устраняйте сбои и/или повреждения системы отопления или поручите это специалисту сервисной службы.

ВНИМАНИЕ!!! Для автоматического информирования о критических изменениях температуры теплоносителя в управляемых контурах системы отопления, аварийной остановки котла и пропадании напряжения сети электроснабжения настройте оповещения о тревожных и информационных событиях ([п 2. Приложение 10](#)).

Для своевременного получения оповещений об авариях и критических состояниях системы отопления необходимо, чтобы баланс SIM-карты, установленной в устройство, был положительным и в месте установки Регулятора присутствовал хороший уровень приема GSM сигнала.

Квалификация специалистов, производящих проектирование, монтаж, настройку и обслуживание

Квалификация специалистов, осуществляющих монтаж, настройку и техническое обслуживание, должна соответствовать требованиям, предъявляемым к системам автоматизации отопления, частью которой является Регулятор.

Производитель не несет ответственности за ущерб, возникший в результате использования Регулятора. Все риски по использованию Регулятора несет единолично пользователь.

2. Панель управления и настройки

Регулятор представляет собой моноблок в едином корпусе. Он не требует монтажного бокса при размещении в котельной и содержит все необходимые элементы для подключения инженерных элементов классической системы отопления.

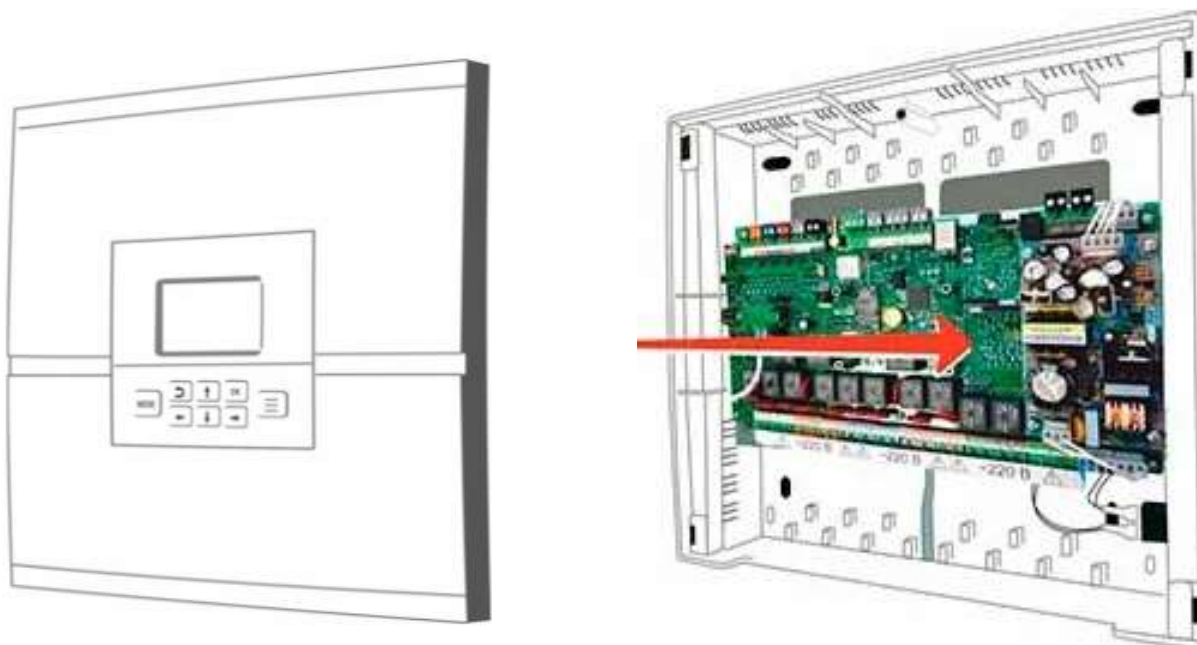

Панель управления съемная и при необходимости может быть установлена отдельно от Регулятором и удалена на расстоянии до 200 м. Корпус панели имеет элементы для крепления на плоскую поверхность. При таком применении место панели в корпусе Регулятора закрывает штатная заглушка.

Обмен данными между Регулятором и Панелью осуществляется по цифровому интерфейсу RS-485.

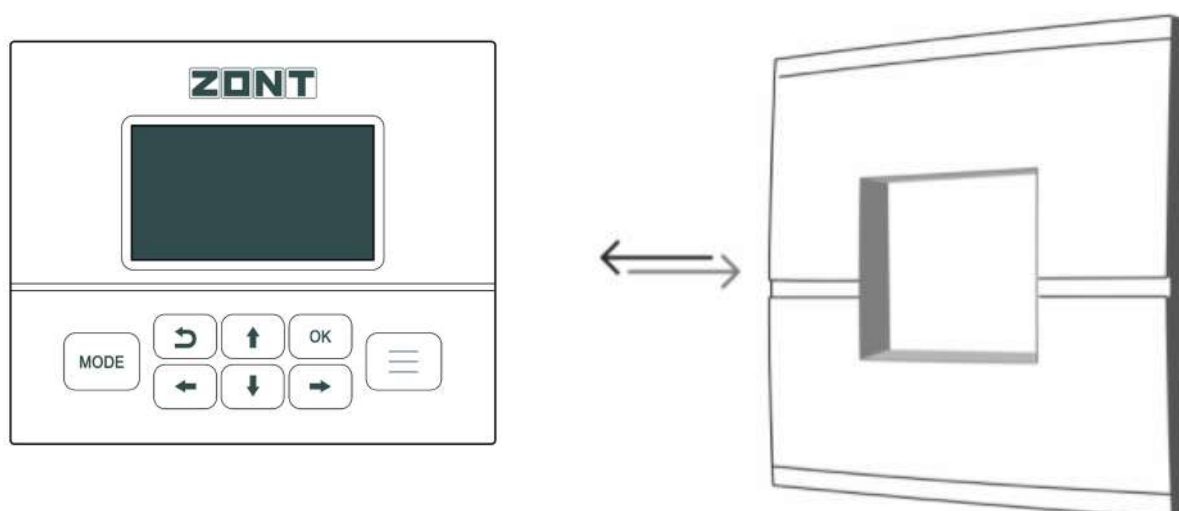

2.1 Главный экран панели управления

ЖК дисплей панели управления отображает информацию о текущем состоянии Регулятора и действующем режиме работы каждого контура.

Главный экран дисплея визуально разделен на три информационные зоны:



- “СТРОКА КОНТУРА” – верхняя часть экрана, которая отображает название выбранного для контроля контура;
- “ПОЛЕ КОНТУРА” – средняя часть экрана, которая содержит информацию о параметрах работы контура: режим работы, тип контура (прямой, смесительный ГВС), значение целевой температуры, значение текущей температуры, признак состояние контура (“Авария”, “Лето”, и др.);
- “СТРОКА СТАТУС” – нижняя часть экрана, которая содержит набор мониторинговых данных: температуру улицы, признак работы горелки котла / выхода управления котлом, состояние GSM и Wi-Fi связи, признак связи с сервером, информацию о текущем времени.



ВНИМАНИЕ!!! На изображениях и в описании здесь и далее по тексту информация, параметры работы и настройки приводятся **для модели Регулятора ZONT Climatic 1.3**.



Заводской настройкой Регулятора предустановлена конфигурация для управления 2-мя котлами, 3-мя отопительными контурами и 1-м контуром ГВС с насосом рециркуляции ГВС. Названия управляемых контуров K01, K02, K03 и ГВС могут быть заменены пользователем на индивидуальные. Ввод названий реализован через текстовый редактор или с панели управления или из личного кабинета веб-сервиса / Приложения ZONT.



2.2 Кнопки навигации и управления

- 









 – кнопки для выбора пунктов меню настроек Регулятора, параметров и режимов работы отопительных контуров;
- 
 – многофункциональная кнопка “MODE”: включает экран предустановленных режимов работы Регулятора (Комфорт, Эконом, Расписание и Выключен) и позволяет установить один из них одновременно для всех отопительных контуров; в *сервисном режиме* кнопка используется для смены таблицы символов при наборе текста;
- 
 – кнопка “Возврат” используется для отмены действия или возврата к предыдущему состоянию меню;
- 
 – кнопка “OK” предназначена для подтверждения выбранного значения;
- 
 – кнопка “Меню” предназначена для доступа в меню настроек.

2.3 Символы, индикаторы и их значение

СТРОКА СТАТУС

Символ	Значение
	Индикация “Запроса на тепло” от отопительного контура к теплогенератору
Авария	Индикация “Аварии” теплогенератора
	Индикация подключения к сети GSM и уровня сигнала
	Индикация подключения к сети Wi-Fi и уровень сигнала
Z	Индикация подключения к серверу ZONT
УЛИЦА	Индикация температуры на улице (значение всегда в левом углу)

ПОЛЕ КОНТУРА:

Символ	Значение
	Целевая температура в отопительном контуре задана вручную. Работа контура с таким признаком в режиме "Расписание" не поддерживается.
	Отопительный контур в "Летнем режиме" см. функция "Лето".
	Отопительный контур работает в аварийном режиме - неисправен датчик температуры, используемого в качестве источника информации о текущей температуре в контуре.
	Контур ГВС
	Отопительный контур
	Отопительный контур регулируется по алгоритму ПЗА

Примеры:

Контур управляется по **теплоносителю** или по **воздуху**

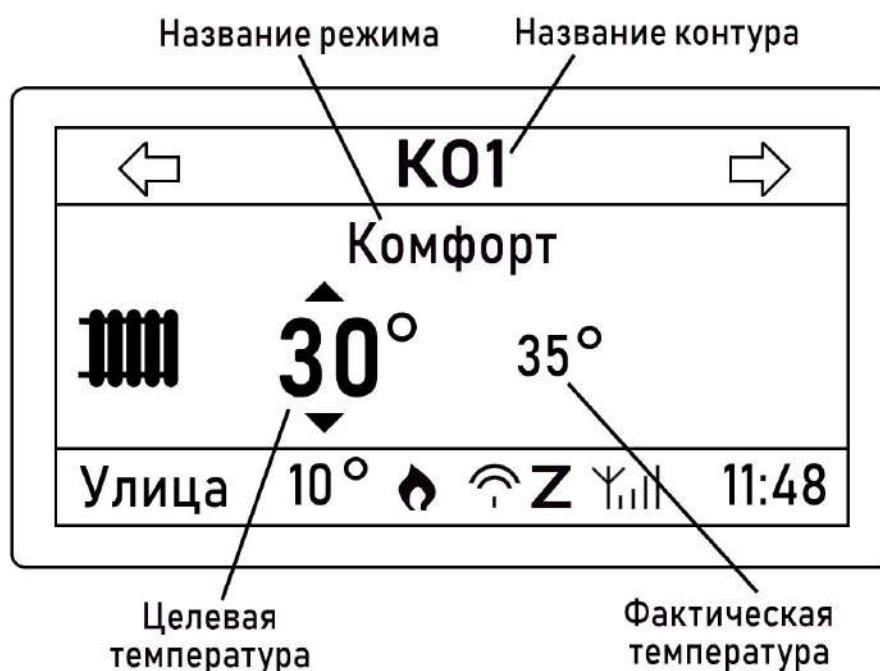

Контур управляется по теплоносителю или по воздуху при **неисправном** датчике

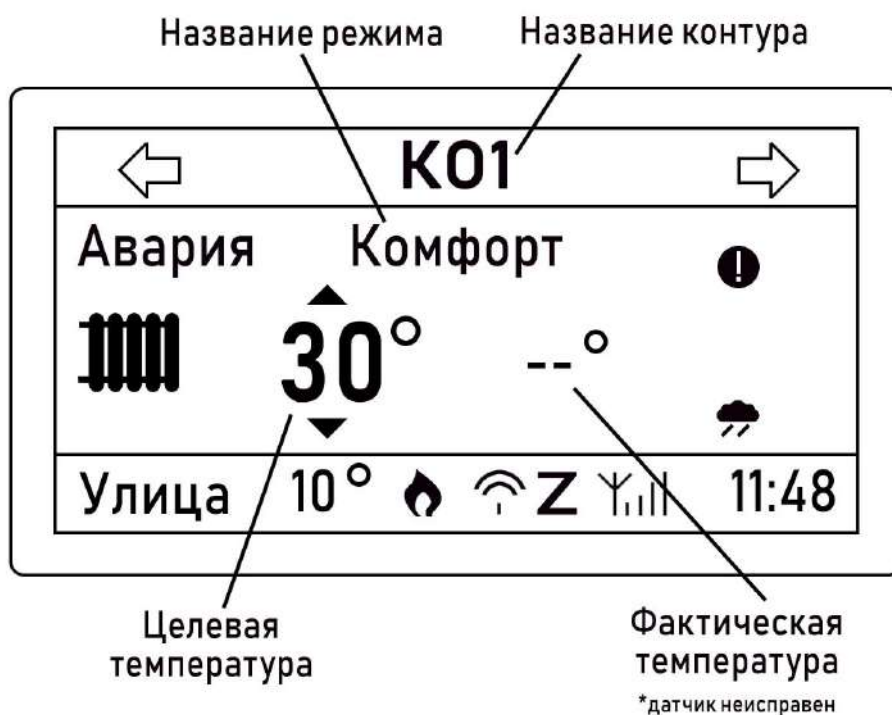

Контур управляется по ПЗА (текущая температура при этом не отображается)



3. Режимы работы Регулятора и встроенные функции

3.1 Настройка режимов работы

Регулятор может управлять системой отопления в 4-х различных режимах работы: “КОМФОРТ”, “ЭКОНОМ”, “ВЫКЛЮЧЕН” и “РАСПИСАНИЕ”. В каждом режиме каждому отопительному контуру задана целевая температура, которую пользователь может изменить в любой момент времени ручным вводом нового значения.

- “КОМФОРТ”

Режим устанавливает целевые температуры для всех отопительных контуров, включая контур ГВС. Применяется для поддержания максимально комфортной температуры в помещении;

- ”ЭКОНОМ”

Режим устанавливает целевые температуры для всех отопительных контуров, кроме контура ГВС, который находится в состоянии “выключен”. Применяется для экономичной работы системы отопления;

- “ВЫКЛЮЧЕН”

Режим отключает регулирование во всех отопительных контурах отопления: запрос тепла к теплогенераторам не формируется (отключается нагрев теплоносителя), но при этом работает автоматическая функция **защиты насосов от заклинивания**, которая включает прокрутку насосов каждые 24 часа на 60 секунд, а также активизируется функция “**Антизамерзание**” (смотрите [п.3.3.2 “Функция “Антизамерзание”](#)).

Примечание: При необходимости оперативного изменения целевой температуры в выбранном контуре допускается ручной ввод нового значения кнопками с панели управления или командами из веб-сервиса (мобильного приложения):

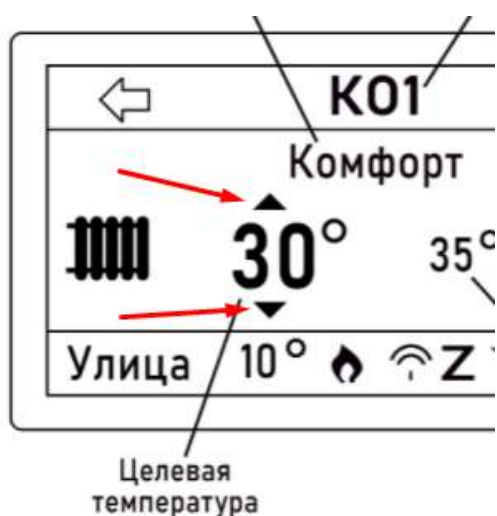



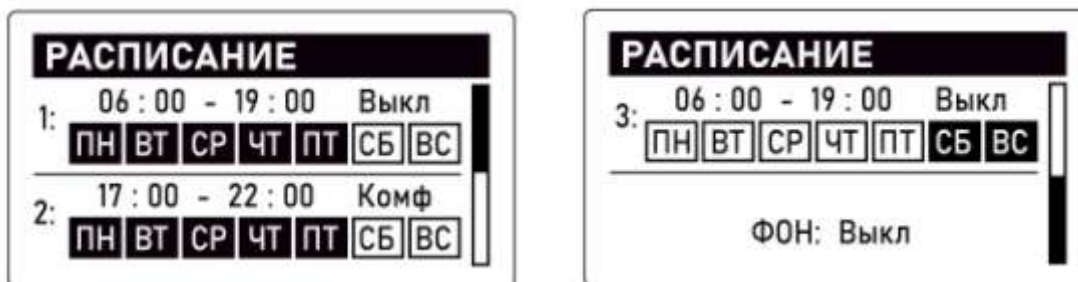

• “РАСПИСАНИЕ”

Режим предназначен для автоматической смены режимов “КОМФОРТ”, “ЭКОНОМ” и “ВЫКЛЮЧЕН” по недельному расписанию.

Настройка режима “РАСПИСАНИЕ” возможна только после настройки режимов “КОМФОРТ” и “ЭКОНОМ” и заключается в выборе для каждого дня недели 3-х временных интервалов с желаемым режимом работы Регулятора.



Для настройки режима “РАСПИСАНИЕ” с панели управления, нужно перейти стрелкой  на строку с днями недели “ПН”...”ВС”, а далее перейти на день недели стрелками  и .

После чего выбрать день недели нажатием кнопки . Выбранные дни недели подсвечиваются инверсией.

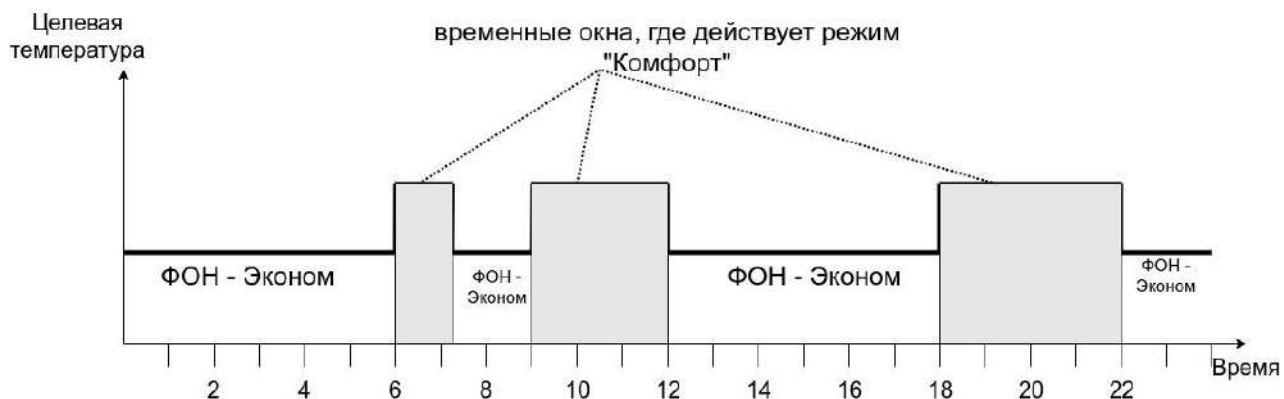

Для периодов времени вне временных интервалов выбирается “фоновый” режим, который будет действовать вне заданного режима. Это может быть любой из режимов “Эконом”, “Комфорт” или “Выключен”.

3.2 Управление режимами работы

3.2.1 Ручное изменение целевой температуры в выбранном контуре

На главном экране панели управления нужно выбрать корректируемый контур и с помощью кнопки **OK** выделить (подсвечивает инверсией) изменяемое значение целевой температуры.

Последующее нажатие кнопок и увеличивают или уменьшают это значение.



1. Нажата кнопка «Вниз»

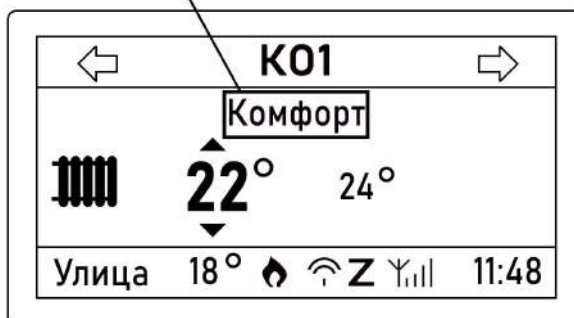

2. Нажата кнопка «Вправо»





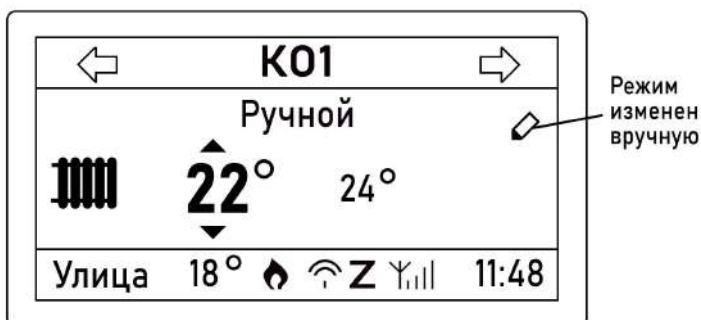

3. Мигает после нажатия кнопки «OK»

При ручной коррекции целевой температуры в контуре появляется заголовок «Ручной» и отображение слева от названия режима признака ручного ввода



Примечание: Целевая температура, введенная в ручном режиме, применяется только до переключения контура в один из групповых режимов «КОМФОРТ», «ЭКОНОМ» или «ВЫКЛЮЧЕН».

3.2.2 Ручной выбор группового режима для всех контуров

На панели управления нужно нажать кнопку  и на дисплее с помощью кнопок ,  и  выбрать нужный:



После выбора происходит автоматический возврат на главный экран.

На примере ниже результат включения режима “Эконом”. Так как в этом режиме контур ГВС не используется, то контур ГВС отображает состояние “Выключен”.



3.3 Встроенные функции

3.3.1 Функция “Лето” или “Летний режим”

Функция “Лето” предназначена для автоматической смены действующего режима работы контура на режим “ВЫКЛЮЧЕН” при превышении введенного порога уличной температуры.

Значению уличной температуры при этом контролируется по показаниям штатного датчика “Улица”.

На дисплее панели управления отопительный контур в “Летнем режиме” отображается с признаком .

При понижении значения уличной температуры ниже порогового значения, контур автоматически возобновит работу в ранее действующем режиме.

Примечание: В “Летнем режиме” действует функция автоматической защиты от заклинивания насоса контура, который включается каждые 24 часа на 60 секунд.

3.3.2 Функция “Антизамерзание”

Функция “Антизамерзание” предназначена для предотвращения замерзания теплоносителя в трубопроводах системы отопления. Алгоритм Регулятора автоматически контролирует нижнюю границу температуры теплоносителя, указанную в настройке контура и если фактическое значение опустится ниже, то формируется “Запрос на тепло” к теплогенератору (каскаду), равный значению этой нижней границы.

Для корректной работы функции в расширенных настройках контура необходимо устанавливать значение нижней границы температуры теплоносителя, исходя из задач конфигурации системы отопления, а также физических свойств используемого теплоносителя (температуры кристаллизации воды или антифриза).

3.3.3 Функция “Антилегионелла”

Функция “Антилегионелла” предназначена для предотвращения развития вредоносных бактерий легионеллы при низких температурах воды в бойлере косвенного нагрева. Обеззараживание достигается за счет периодического включения нагрева горячей воды в БКН до температуры, равной 65 °С, и поддержания нагрева в течении 15 минут.

Настройка функции выполняется через расширенные настройки контура ГВС, см. описание в [п.7.9. Руководство пользователя. Часть 2. Подключение, расширенные настройки для специалистов.](#)

Примечание: Функция “Антилегионелла” в контуре ГВС может быть задана только для конфигурации “Бойлер”, где насосом загрузки бойлера управляет Регулятор и он же контролирует штатный датчик ГВС из комплекта поставки Регулятора. В других конфигурациях контура ГВС работает котловая функцию термической обработки «Антилегионелла», активируемая сервисной настройкой котла.

АВТОМАТИЧЕСКИЙ РЕГУЛЯТОР СИСТЕМЫ ОТОПЛЕНИЯ

ZONT CLIMATIC

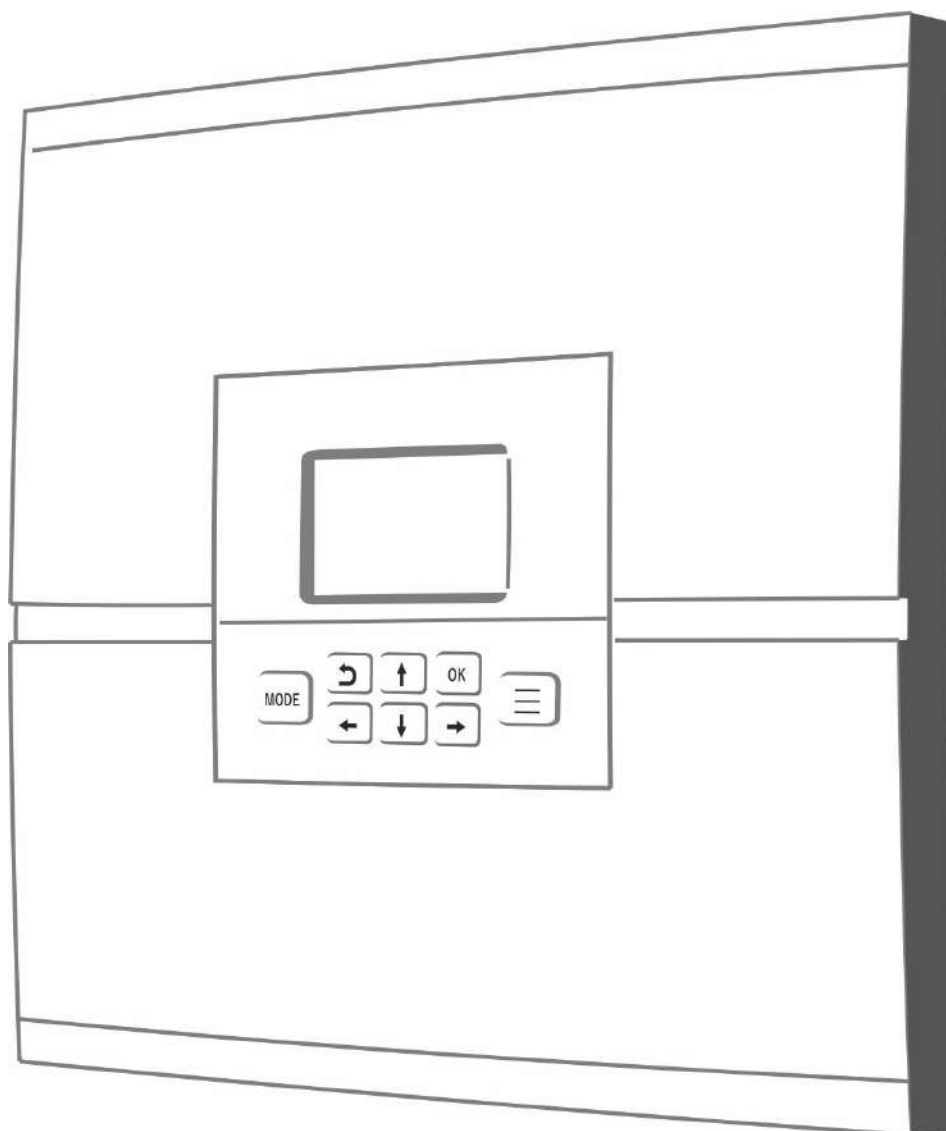

РУКОВОДСТВО ПОЛЬЗОВАТЕЛЯ

ЧАСТЬ 2. Подключение, расширенные настройки для специалистов

ML.TD.ZHCL.001.04

Руководство пользователя

Часть 2. Подключение и расширенные настройки для специалистов

1. Общие положения

Регулятор монтируется на плоскую поверхность. При проектировании места установки необходимо учитывать класс защиты устройства. В случае монтажа в местах с условиями окружающей среды, отличающимися от указанных в технических характеристиках, необходимо предусмотреть технические способы защиты устройства, соответствующие условиям окружающей среды.

Монтаж и подключение Регулятора производить в соответствии с требованиями “Правил устройства электроустановок” (ПУЭ), ГОСТ 23592-96 “Монтаж электрический радиоэлектронной аппаратуры и приборов”, а также других применимых нормативных документов.

ВНИМАНИЕ!!! Для защиты выходных цепей прибора от перегрузки и выхода из строя Регулятора необходимо подключать цепи основного питания 220 Вольт через автоматический выключатель номиналом 6 А, категории “В” (повышенная чувствительность к перегрузкам).

ВНИМАНИЕ!!! Несоблюдение требований нормативных документов при монтаже может привести к сбоям в работе Регулятора и/или выходу из строя Регулятора и/или выходу из строя оборудования, подключенного к Регулятору и, как следствие, может привести к неисправности системы отопления в целом.

ВНИМАНИЕ!!! Во избежание электрического повреждения внутренней схемы устройства все подключения к клеммам устройства необходимо производить при отключенном электропитании, в том числе при отключенном резервном электропитании.

ВНИМАНИЕ!!! Монтаж, подключения и настройку должен выполнять специалист, имеющий соответствующую квалификацию и опыт работы с аналогичным оборудованием.

ВНИМАНИЕ!!! ПРОИЗВОДИТЕЛЬ НЕ НЕСЕТ ОТВЕТСТВЕННОСТИ ЗА ВЫХОД ИЗ СТРОЯ ОБОРУДОВАНИЯ, ПОДКЛЮЧЕННОГО К УСТРОЙСТВУ.

2. Монтаж и подключение Регулятора

Порядок подключения Регулятора:

1. Извлеките панель управления вместе с платформой крепления из корпуса Регулятора, потянув ее на себя:

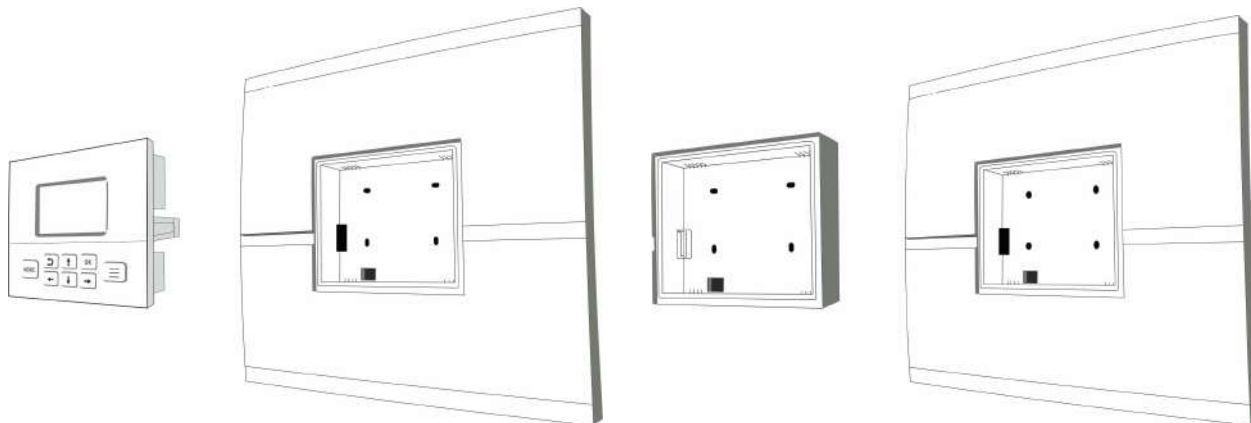

2. Отожмите 4-е защелки по бокам лицевой панели корпуса Регулятора и снимите ее, открыв доступ к электронной плате прибора:

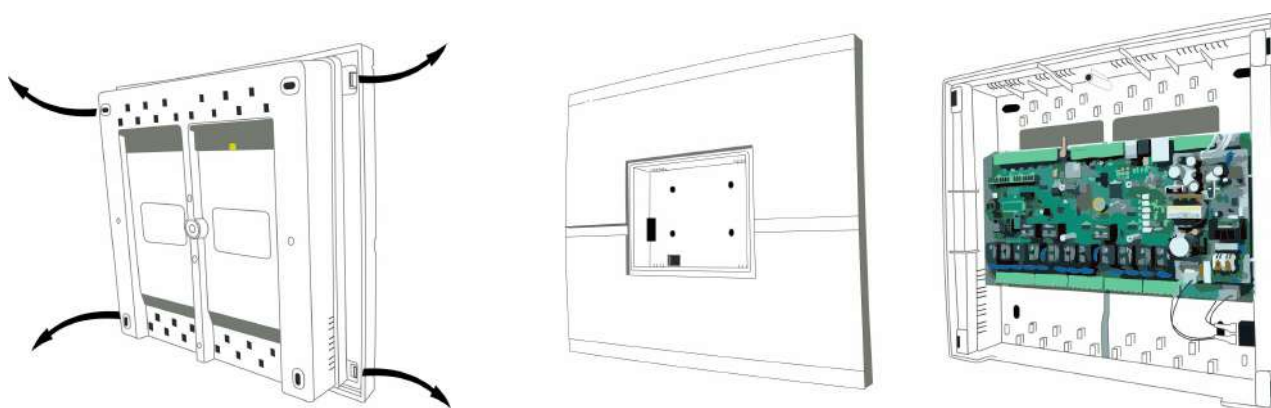

3. Установите Регулятор в месте его применения и закрепите на поверхности с помощью винтов крепления через монтажные отверстия корпуса:

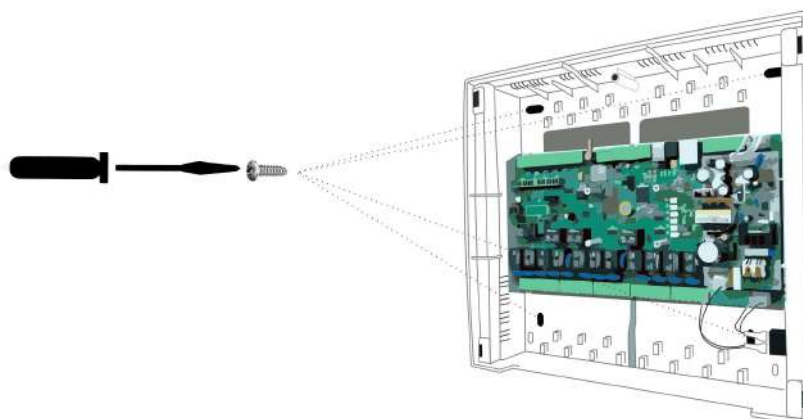

- Установите SIM-карту в слот держателя до щелчка, контактной группой карты в сторону задней стенке корпуса Регулятора и подключите GSM-антенну:



- Подключите все датчики температуры из комплекта поставки прибора к контактам платы Регулятора в соответствии с назначением.

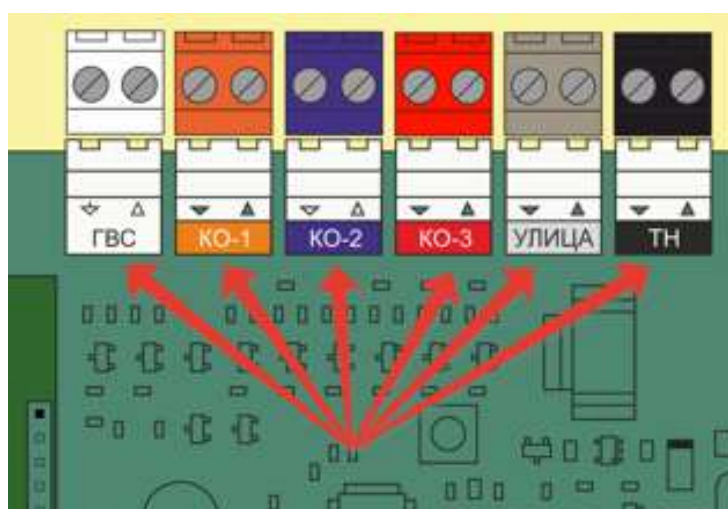

6. Если базовая конфигурация Регулятора расширяется дополнительными платами цифровых шин (в случае управления теплогенераторами (котлами) по цифровому интерфейсу), установите плату (платы) цифровых шин в соответствующие посадочные места на плате Регулятора.

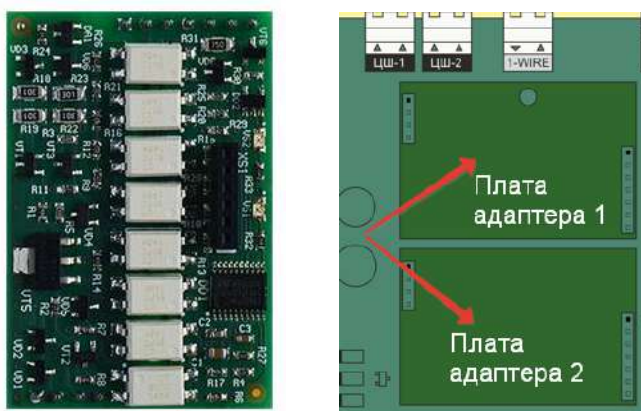

Универсальные платы цифровых шин поддерживают в настоящее время следующие цифровые протоколы:

- **OpenTherm** – открытый протокол цифровых шин отопительных котлов;
- **E-Bus** – протокол цифровых шин котлов Vaillant и Protherm;
- **BridgeNet** – протокол цифровой шины котлов Ariston (серии Net);
- **Navien** – протокол цифровой шины котлов Navien;
- **BSB** – протокол цифровой шины котлов с платой управления Siemens;
- **Daesung** – протокол цифровой шины котлов Daesung (для котла A MAX 50 требуется прошивка через обращение в Техподдержку);
- **WOLF** – протокол цифровой шины котлов WOLF.

Список совместимости универсальных плат цифровых шин с различными котлами интерфейса приведен в [Библиотеке ZONT](#) в разделе “[Схемы подключения](#)”. Проверить котел на совместимость с контроллерами ZONT можно [в справочной системе на сайте](#).

ВНИМАНИЕ!!! Если установка платы цифровой шины выполняется в ранее смонтированный Регулятор, то, прежде чем начать монтаж, отключите электропитание 220 В от прибора, вынув вилку кабеля питания из розетки. В том случае, если кабель питания подключен к автомату в электрическом щите, отсоедините кабель питания от клеммной колодки Регулятора. Отключения выключателя питания на лицевой панели или выключения автомата в щитке недостаточно!!!

ВНИМАНИЕ!!! Перед установкой плат цифровых шин необходимо предусмотреть меры по снятию статического заряда с рук установщика, корпуса Регулятора и печатной платы. Для этого нужно руками протереть пластиковый корпус Регулятора и дотронуться до ближайшей точки подключения защитного заземления.

Во время установки платы цифровой шины постарайтесь не дотрагиваться до элементов печатной платы, т.к. электростатический разряд может вывести ее из строя!!!

Примечание: Плата цифровой шины не требует какой-либо активации. В случае корректного выполнения процедуры ее установки в сервисной настройке Регулятора “Конфигурация”

отобразится возможность выбора управления по цифровой шине. В сервисной настройке Регулятора “Теплогенераторы” потребуется выбрать тип цифровой шины соответствующей подключаемому котлу.

7. Подключите насосы и сервоприводы управляемых Регулятором контуров к соответствующим разъемам платы Регулятора.

Подключите клеммы для комнатного термостата котла (котлов), управляемого (управляемых) релейным способом, к соответствующим разъемам платы Регулятора .

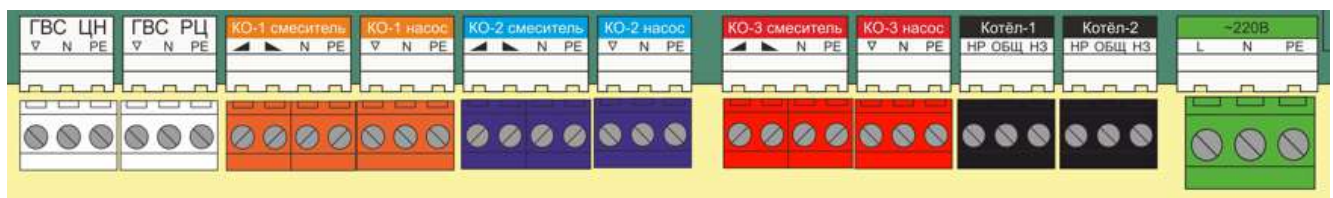
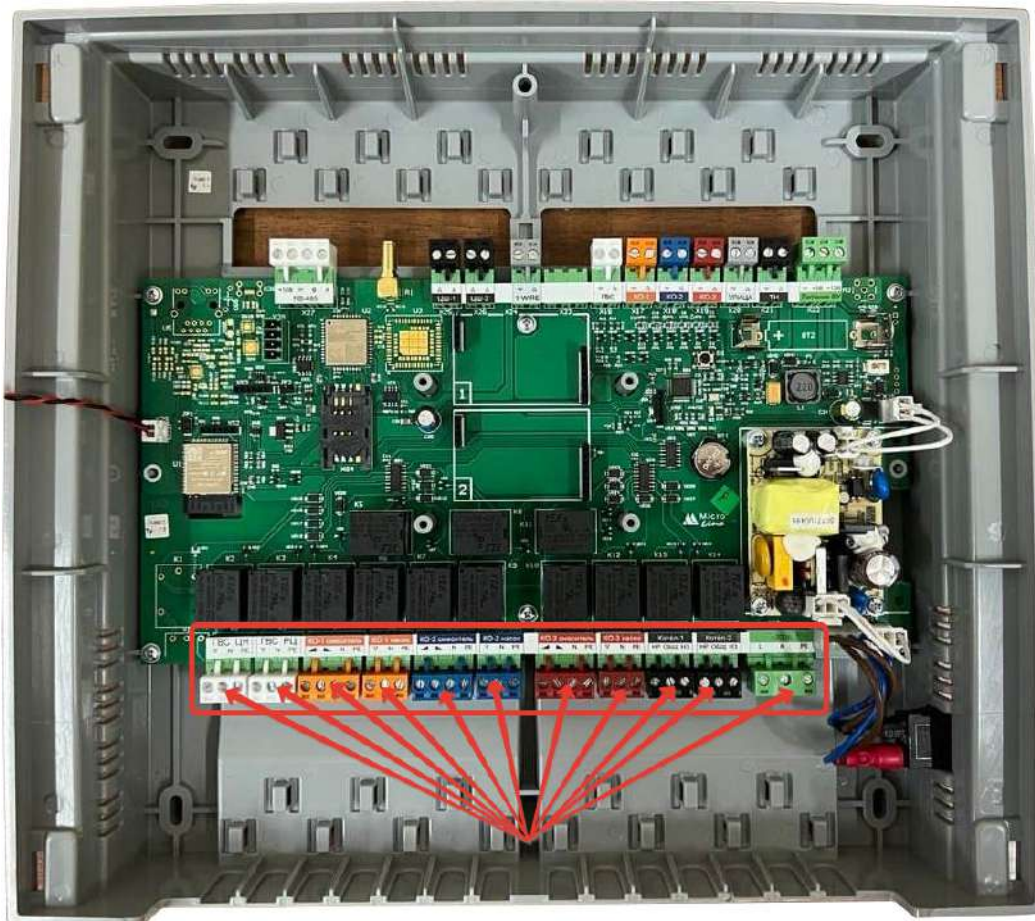

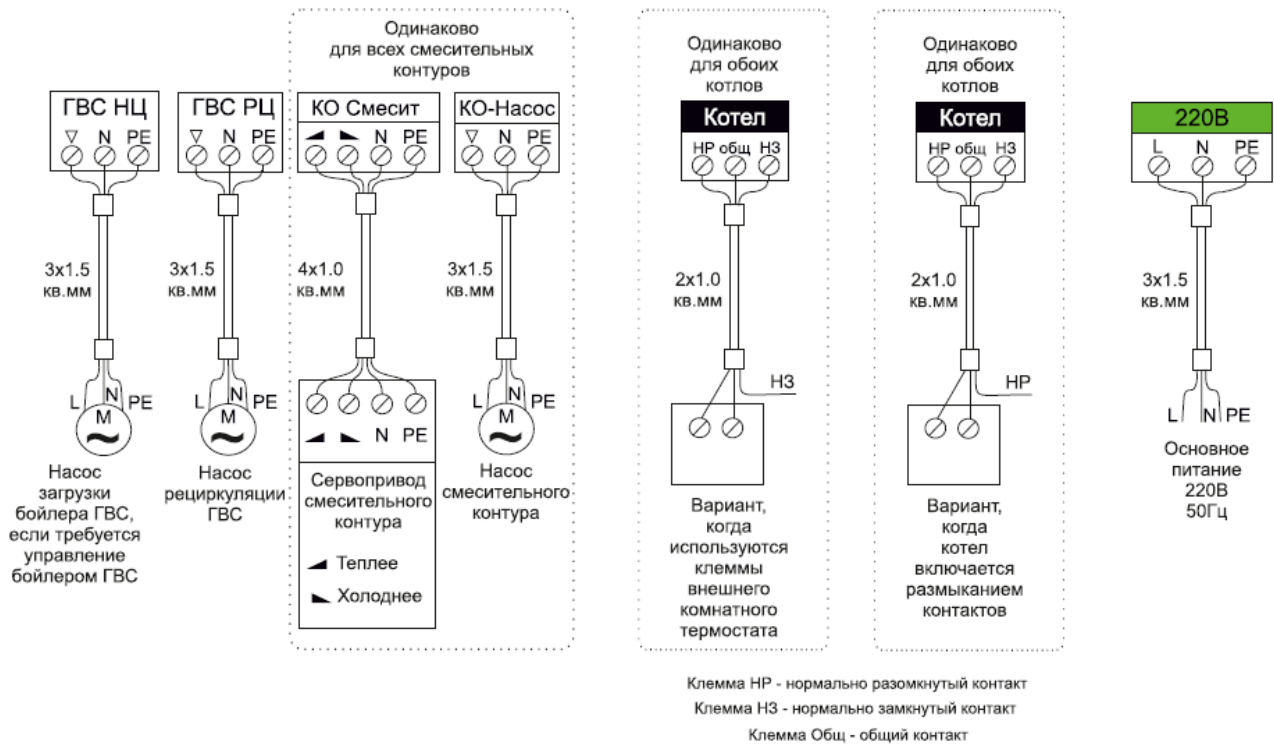

Подробнее см. в [Приложение 4. Схема расположения клемм Регулятора.](#)

8. Подключите основное питание 220В к контактам блока питания Регулятора, установите на место лицевую панель корпуса Регулятора и закрепите платформу крепления панели к корпусу Регулятора винтами из комплекта поставки.

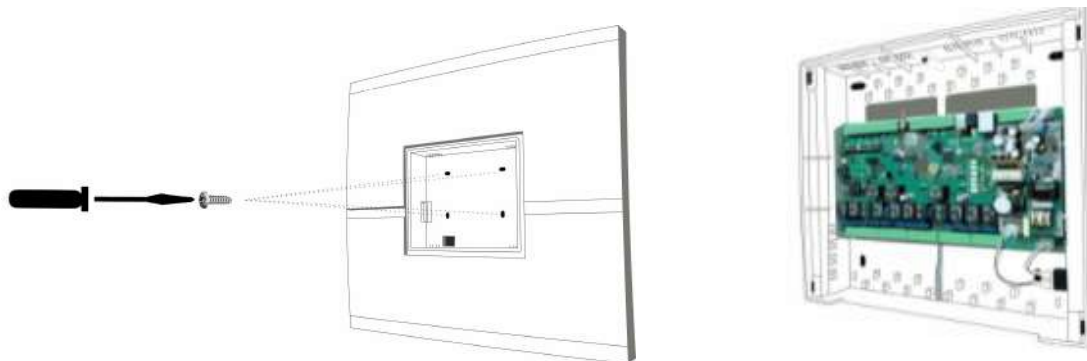

9. Установите панель управления Регулятора в основной корпус устройства.

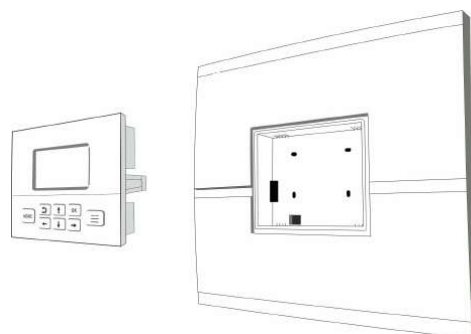

2.1 Подключение основного питания 220 В

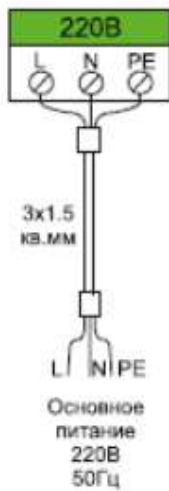

Регулятор обеспечивает работу электронной платы за счет встроенного адаптера питания на 12 В. Для управления исполнительными устройствами системы отопления используется переменное напряжение 220 В, для чего Регулятор подключается к сети 220 В переменного тока.

Для поддержания работоспособности Регулятора при кратковременном отключении электроэнергии в сети конструкцией прибора предусмотрен встроенный резервный аккумулятор.

Кабель основного питания подключается к клеммам с маркировкой “220 В”, L и N. Клемма PE предназначена для подключения защитного заземления, обычно в кабеле это желто-зеленая жила.

ВНИМАНИЕ!!! Для защиты выходных цепей прибора от перегрузки и выхода из строя Регулятора необходимо подключать цепи основного питания 220 Вольт через автоматический выключатель номиналом 6 А, категории “В” (повышенная чувствительность к перегрузкам).

2.2 Подключение резервного питания

В целях предотвращения потерь данных от датчиков температуры рекомендуется в схеме электропитания Регулятора использовать источник бесперебойного питания.

Штатный встроенный аккумулятор предназначен для питания Регулятора только при кратковременных отключениях сети. При этом реле устройства не запитываются и все релейные выходы устройства выключены.

Встроенный резервный аккумулятор поддерживает работоспособность только части электронной схемы Регулятора:

- контроль датчиков температуры,
- обмен данными по цифровой шине с теплогенераторами (котлами),
- связь с сервером по GSM-сети.

При пропадании основного питания сети алгоритмом работы Регулятора предусмотрена возможность настройки аварийных оповещений пользователя через SMS-информирование и пуш-уведомления в веб-сервисе.

Примечание: Питание радиомодуля рекомендуется от клеммы внутреннего питания “+12В”.

2.3 Подключение датчиков температуры

2.3.1 Подключение штатных аналоговых датчиков

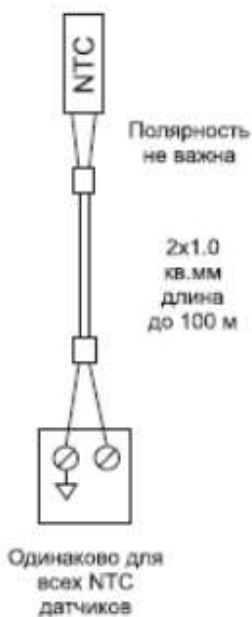

Аналоговые датчики температуры NTC-10 из комплекта поставки подключаются к предназначенным для этого входам Регулятора и используются для контроля температуры теплоносителя в контурах: КО-1, КО-2, КО-3, ГВС, а также на подаче теплоносителя в СО (гидрострелке).

Датчик в пластиковом корпусе предназначен для контроля температуры уличного воздуха и использования в режиме ПЗА.

2.3.2 Подключение дополнительных цифровых датчиков температуры

Цифровые датчики температуры в комплект поставки Регулятора не входят и приобретаются дополнительно. Допускается применение только цифровых датчиков DS18S20 / DS18B20 с температурным сенсором производства MAXIM.

ВНИМАНИЕ!!! Цифровые датчики температуры могут быть использованы *только для управления контуром отопления по воздуху*. Использовать их для контроля теплоносителя нельзя.

Датчики подключаются к клеммам “1-wire” Регулятора с соблюдением полярности. После подключения датчики определяются автоматически.

При необходимости подключения нескольких цифровых датчиков температуры их нужно собрать в один шлейф и подключить в соответствии с рекомендациями ниже:

- В шлейфе датчики необходимо подключать параллельно друг за другом. Не рекомендуем подключать датчики по радиальной схеме (такая схема не рекомендована спецификацией шины 1-wire и не гарантирует нормальной работы датчиков);
- Удаленность последнего датчика в шлейфе не должна превышать 100 м;
- Максимально допустимое расстояние датчика от шлейфа – 0,7 м.

Подключение датчиков по двухпроводной схеме:

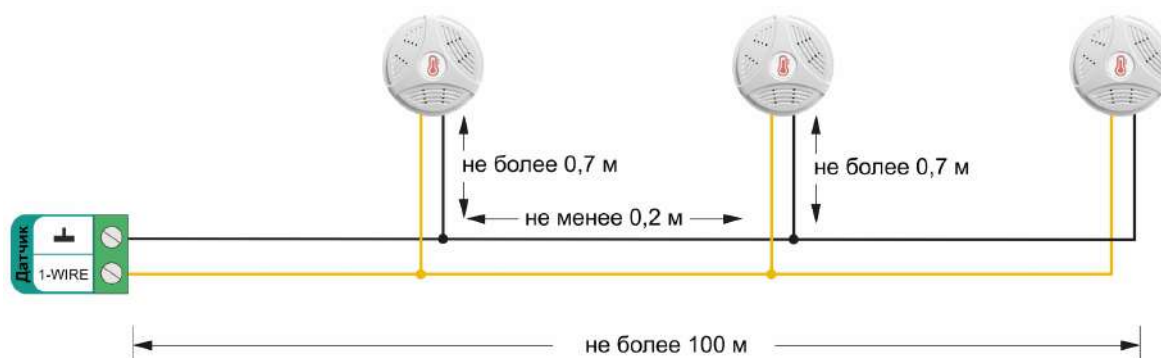

Подключение датчиков по трехпроводной схеме:

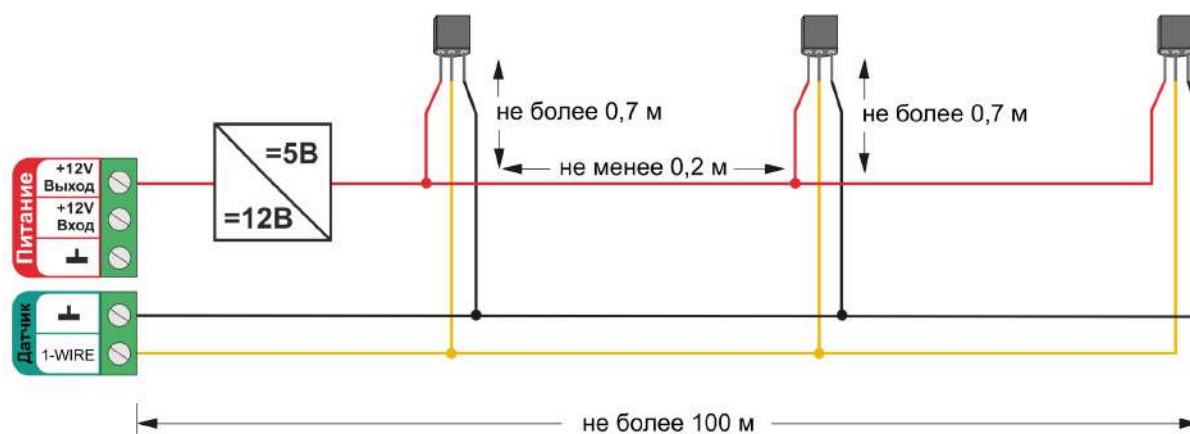

Цифровые проводные датчики температуры чувствительны к импульсным сетевым помехам. Для снижения действия возможных помех и обеспечения стабильной работы датчиков рекомендуется прокладывать линии связи шлейф с датчиками отдельно от силовых кабелей цепей электропроводки помещения. Пересечения с силовыми кабелями производить под прямым углом. Шлейф датчиков должен пересекаться с электропроводкой только под углом 90 градусов.

Примечание: Подключение датчиков рекомендуется выполнять экранированным кабелем МКЭШ или кабелем UTP. При этом экран кабеля и все неподключенные проводники кабеля UTP необходимо подключать с одной стороны, со стороны Контроллера, к “минусу” питания Контроллера.

2.3.3 Подключение цифровых датчиков температуры ZONT МЛ-778

Цифровой датчик температуры ZONT в комплект поставки Регулятора не входит и приобретается дополнительно.

ВНИМАНИЕ!!! Цифровые датчики температуры могут быть использованы **только для управления контуром отопления по воздуху**. Использовать их для контроля теплоносителя нельзя.

Чувствительным элементом датчика является сенсор Sensirion, установленный внутри корпуса датчика. Датчик хорошо защищен от воздействия импульсных помех и обеспечивает устойчивый мониторинг температуры воздуха на большом расстоянии от Регулятора.

Датчик МЛ-778 для передачи данных на Регулятор использует интерфейс RS-485.

По RS-485

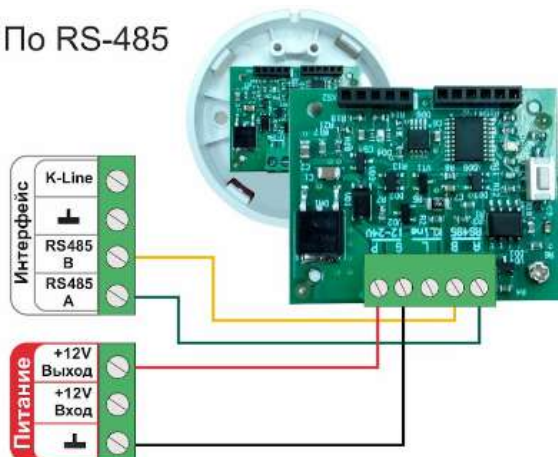

Максимальная длина линии RS-485 не более 200м. При большем удалении датчика от Регулятора рекомендуется устанавливать дополнительные резисторы 120 Ом между клеммами А и В с обоих концов линии и использовать кабель UTP (витую пару) CAT5.

2.3.4 Подключение радиодатчиков ZONT МЛ-740

Радиодатчик температуры в комплект поставки Регулятора не входит и приобретается дополнительно. Для их применения требуется подключение к Регулятору дополнительного оборудования – **радиомодуля МЛ-590** обеспечивающего радиоканал обмена данными на частоте 868 МГц.

ВНИМАНИЕ!!! Цифровые датчики температуры могут быть использованы **только для управления контуром отопления по воздуху**. Использовать их для контроля теплоносителя нельзя.

К Регулятору радиомодуль МЛ-590 подключается через интерфейс RS-485.

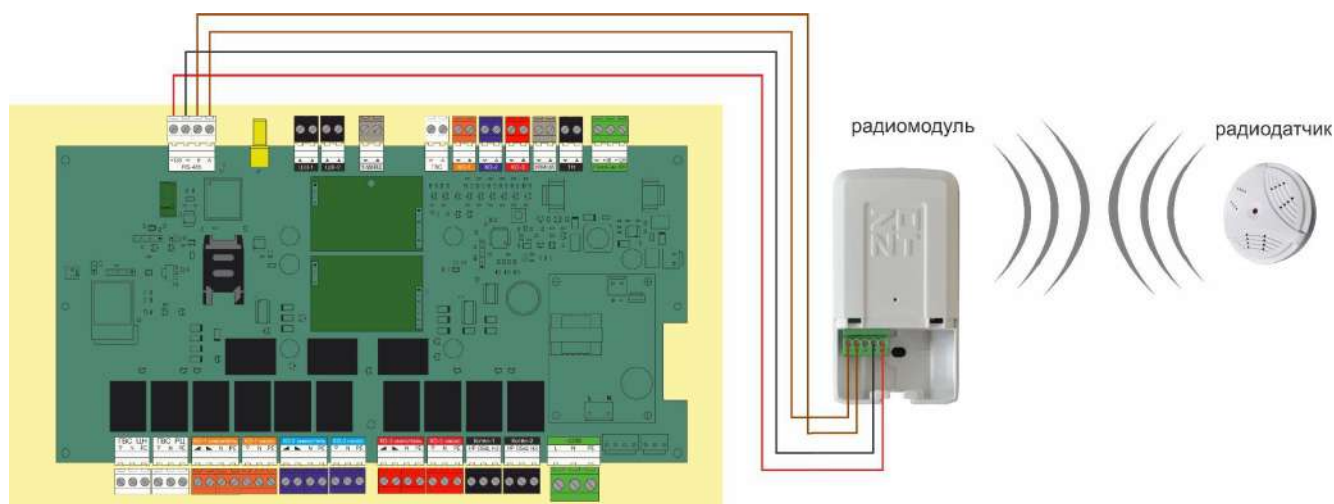

Для регистрации радиодатчика МЛ-740 необходимо открыть меню “Термодатчики цифровые” и в поле “Регистрация радиоустройств” выбрать значение “Да”.

На 120 секунд включается режим поиска и регистрации радиодатчиков.

Затем нужно расположить регистрируемый радиодатчик на расстоянии не менее 3 м. относительно радиомодуля, нажать на радиодатчике кнопку и удерживать ее до того момента, пока светодиод радиодатчика не загорится примерно на 1-1,5 сек. (длительное свечение, а не короткие вспышки).

В случае успешной регистрации радиодатчик появится в списке зарегистрированных.

Пример добавления радиодатчика для управления контуром отопления по воздуху: В строке

Регистрация радиоустройств” выбираем “Да”, нажимаем кнопку

ТЕРМОДАТЧИКИ ЦИФР	
1. Рег-ция радиоустр	<input type="checkbox"/> Нет
2. Датчик Кухня	21° >>>>
3. Датчик Спальня	20° >>>>

ТЕРМОДАТЧИКИ ЦИФР	
1. Рег-ция радиоустр	<input checked="" type="checkbox"/> Да
2. Датчик Кухня	21° >>>>
3. Датчик Спальня	20° >>>>

Включаем режим регистрации радиоустройств и регистрируем датчик. Даем название датчику по месту его применения (например “Радиодатчик Холл”) и привязываем его к контуру, управляемому по его показаниям.

ТЕРМОДАТЧИКИ ЦИФР	
1. Рег-ция радиоустр	<input type="checkbox"/> Нет
2. Датчик Кухня	21° >>>>
3. Датчик Спальня	20° >>>>
4. Радиодатчик Холл	22° >>>>

2.4 Подключение и размещение антенны GSM

Подключите GSM антенну к разъему на плате Регулятора. После первого включения проверьте уровень сигнала GSM (в меню Регулятора есть соответствующий параметр, показывающий уровень сигнала). Выберите место установки антенны таким образом, чтобы уровень сигнала был максимальный, и надежно зафиксируйте антенну в этом месте.

2.5 Подключение дополнительных блоков расширения

Блоки расширения ZONT EX-77 применяется исключительно с Регулятором ZONT Climatic 1.3 и предназначены для увеличения количества регулируемых отопительных контуров системы отопления.

Использование одного блока расширения позволяет дополнительно управлять еще двумя смесительными отопительными контурами. Тип управляемого контура (прямой или смесительный) может быть изменен настройкой в зависимости от решаемых задач отопления.

Максимально к одному Регулятору ZONT Climatic 1.3 можно подключить 6 (шесть) блоков расширения.

Обмен данными и командами управления между блоком расширения и Регулятором осуществляется по цифровому интерфейсу RS-485.

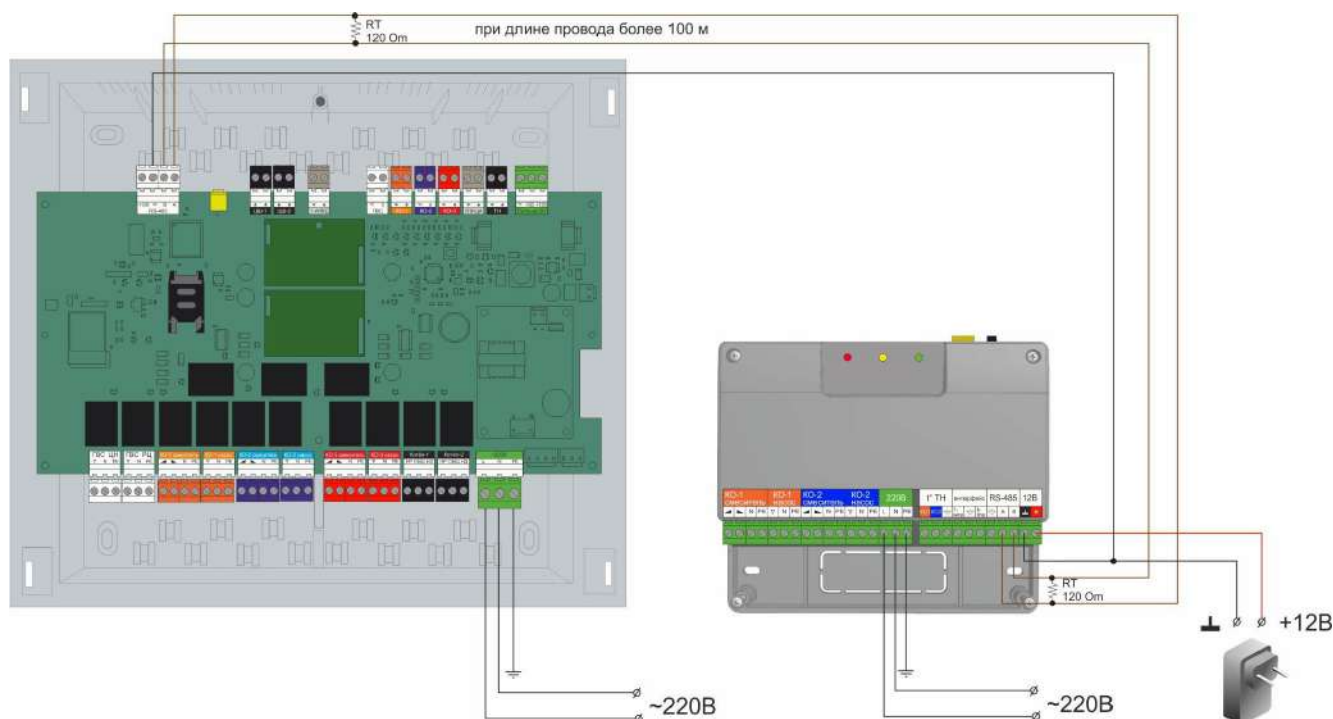

Для подключения необходимо соединить соответствующие клеммы блока расширения и Регулятора, с обязательным соблюдением «полярности» подключения. Клемма «А» блока расширения должна быть подключена к клемме «А» Регулятора, а клемма «В» – к клемме «В».

Максимальная длина линии связи RS-485 – не более 200 метров. При большем удалении блока расширения от Регулятора рекомендуется устанавливать дополнительные резисторы 120 Ом между клеммами А и В с обоих концов линии и использовать кабель UTP (витую пару) CAT5.

Питание низковольтной части блока расширения осуществляется от отдельного блока питания (в комплект поставки не входит и приобретается отдельно).

ВНИМАНИЕ!!! Обратите внимание, что настройка контуров, управляемых через блок расширения, выполняется только из личного кабинета веб-сервиса и мобильного приложения. Настройка с панели управления Регулятора невозможна. Панель только отображает состояние этих контуров и обеспечивает управление ими.

3. Первое включение Регулятора

ВНИМАНИЕ!!! Перед первым включением Регулятора тщательно проверьте правильность монтажа и убедитесь в правильности подключения сетевого кабеля и кабелей, питающих исполнительные устройства.

3.1 Индикация состояний Регулятора

На лицевой панели Регулятора расположен индикатор, который периодически вспыхивает, что отражает наличие питающего напряжения и нормальную работу прибора. Его дублирует красный индикатор на электронной плате Регулятора

Красный индикатор	Состояние Регулятора
периодические вспышки	нормальная работа устройства
не светится	устройство не работает

Непосредственно на электронной плате Регулятора расположены еще три светодиодных индикатора: зеленый, желтый и красный.

Зеленый индикатор отображает состояние **GSM** сети.

Желтый индикатор отображает наличие обмена данными по **Wi-Fi** сети.

Красный индикатор отображает наличие **напряжения питания**.

После включения основного питания Регулятора красный, желтый и зеленый светодиодные индикаторы поочередно загораются на короткое время, что является признаком стартовой инициализации программы управления.

Индикация наличия возможности дистанционного управления Регулятором через веб-сервис или Приложение ZONT зависит от выбранного (действующего) способа связи прибора с сервером:

- **Связь через мобильный интернет**

Примечание: Связь обеспечивается только если в прибор установлена активная SIM-карта с тарифом обеспечивающим передачу мобильных данных.

Зеленый индикатор	Качество связи с провайдером GSM-сети	Наличие связи с сервером ZONT
одна короткая вспышка	сигнала нет	отсутствует
две короткие вспышки	сигнал слабый	отсутствует
три короткие вспышки	сигнал хороший	отсутствует
четыре короткие вспышки	сигнал отличный	отсутствует
постоянное свечение с короткими затуханиями (количество затуханий соответствует уровню сигнала GSM)	связь с провайдером установлена	связь с сервером установлена

- **Связь через WI-FI**

Примечание: Роутер должен быть настроен на работу в диапазоне 2,4 ГГц и раздавать интернет в режиме “router” (режимы “мост”/”bridge” непригодны).

Функция бесшовного WI-FI не поддерживается. В настройках роутера должен быть выбран код шифрования WPA2 и использование 2G BGN Tkip AES или без защиты.

Желтый индикатор	Качество связи по Wi-Fi	Наличие связи с сервером ZONT
одна короткая вспышка	сигнала нет	отсутствует
две короткие вспышки	сигнал слабый	отсутствует
три короткие вспышки	сигнал хороший	отсутствует
четыре короткие вспышки	сигнал отличный	отсутствует
постоянное свечение с короткими затуханиями	связь с провайдером установлена	связь с сервером установлена

4. Веб-сервис и мобильное приложение ZONT

Дистанционный контроль и управление работой Регулятора, а также его настройка могут быть выполнены через Веб-сервис и мобильное приложение.

ВНИМАНИЕ!!! Полное описание Личного кабинета приведено в Приложении 11 настоящей Документации

Чтобы установить мобильное приложение на смартфон отсканируйте соответствующий QR-код.



4.1 Регистрация Личного кабинета в сервисе ZONT

Для входа в личный кабинет сервиса или отсканируйте QR-код, указанный на регистрационной карте из комплекта поставки Регулятора.



или введите логин, пароль с регистрационной карты и нажмите кнопку “ВХОД”.

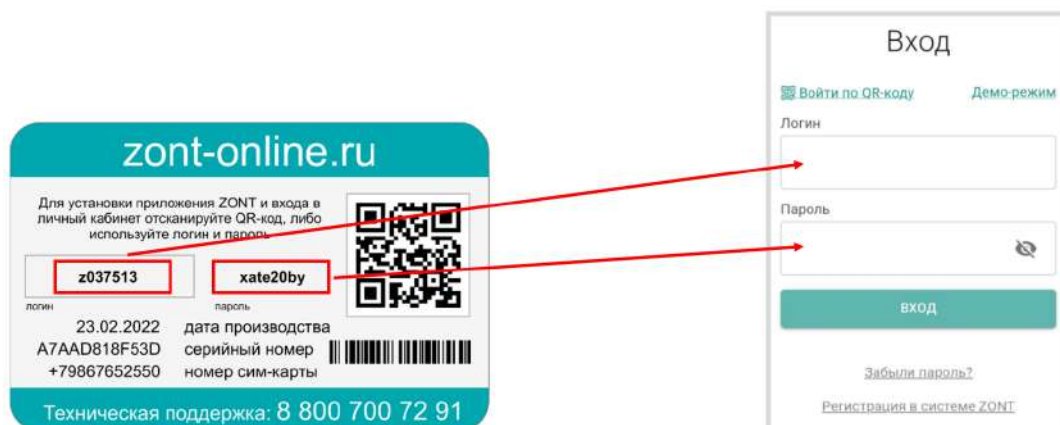

На экране смартфона откроется ваш личный кабинет, в котором зарегистрирован Регулятор. Введите адрес своей электронной почты и нажмите кнопку “Сохранить”. На указанный электронный адрес придет ссылка в письме от сервиса ZONT. Перейдите по ссылке и подтвердите Регистрацию.

Если вы не хотите использовать регистрационные данные с карты, то можно зарегистрировать личный кабинет с новым именем и собственным паролем. Для этого придумайте такие Логин и Пароль и нажмите кнопку “Регистрация в системе ZONT”.

Вход

[Войти по QR-коду](#) [Демо-режим](#)

Логин

Пароль

ВХОД

[Забыли пароль?](#)
[Регистрация в системе ZONT](#)

Регистрация

Если у вас есть регистрационная карта, то вы уже зарегистрированы и можете [войти по ней](#)

Ваше имя

Логин

Пароль

Подтвердите пароль

E-Mail

Телефон

Зарегистрироваться

Добро пожаловать!

Чтобы начать работу, добавьте своё устройство ZONT

Подтвердите ваш E-... ✕

Не забудьте подтвердить ваш E-Mail, пройдя по ссылке из письма, отправленного вам на zhe1toukhov00@gmail.com ([изменить адрес](#))

отправить повторно

Заполните все строки на странице регистрации и нажмите кнопку “Зарегистрироваться”. Подтвердите адрес электронной почты в следующем окне.

Примечание: Рекомендуем не игнорировать подтверждение адреса электронной почты. Не подтвердив адрес вы не сможете получать оповещения от Регулятора на E-mail.

4.2 Регистрация Регулятора в Личном кабинете сервиса ZONT

Выберите функцию “Добавить устройство”, укажите, что добавляете Регулятор и нажмите “ВПЕРЕД”.

Добро пожаловать!

Чтобы начать работу, добавьте своё устройство ZONT

+ ДОБАВИТЬ УСТРОЙСТВО

ПРОФИЛЬ (Z_ANTON)

ПОДДЕРЖКА

ВЫЙТИ ИЗ АККАУНТА

Конфигуратор устро... ✕

Термостаты

ZONT SMART ZONT SMART 2.0

ZONT H-1 ZONT H-1V

ZONT H-1V eBus ZONT H-1 Navien

ZONT H-1B ZONT BT-2

ZONT CONNECT ZONT H-2

ZONT L-1

Контролеры отопления

H1V NEW SMART NEW

SMART 2.0 PRO H700+ PRO

H1000+ PRO H1500+ PRO

H2000+ PRO H-1V.02

H1000+ H2000+ SMART

H-1000 H-2000

Регуляторы

Climatic

Автомобильные

ZTC-300 ZTC-800 ZTC-720

ZTC-710 ZTC-700M ZTC-200

ZTC-110M ZTC-100M

Охрана дома / Умный дом

C-2000+ Mega SX

Другое ZONT EXPERT

ОТКРЫТЬ СТАРЫЙ ВАРИАНТ ДИАЛОГА

<
>

Конфигуратор устройства предлагает ввод идентификационных данных прибора:

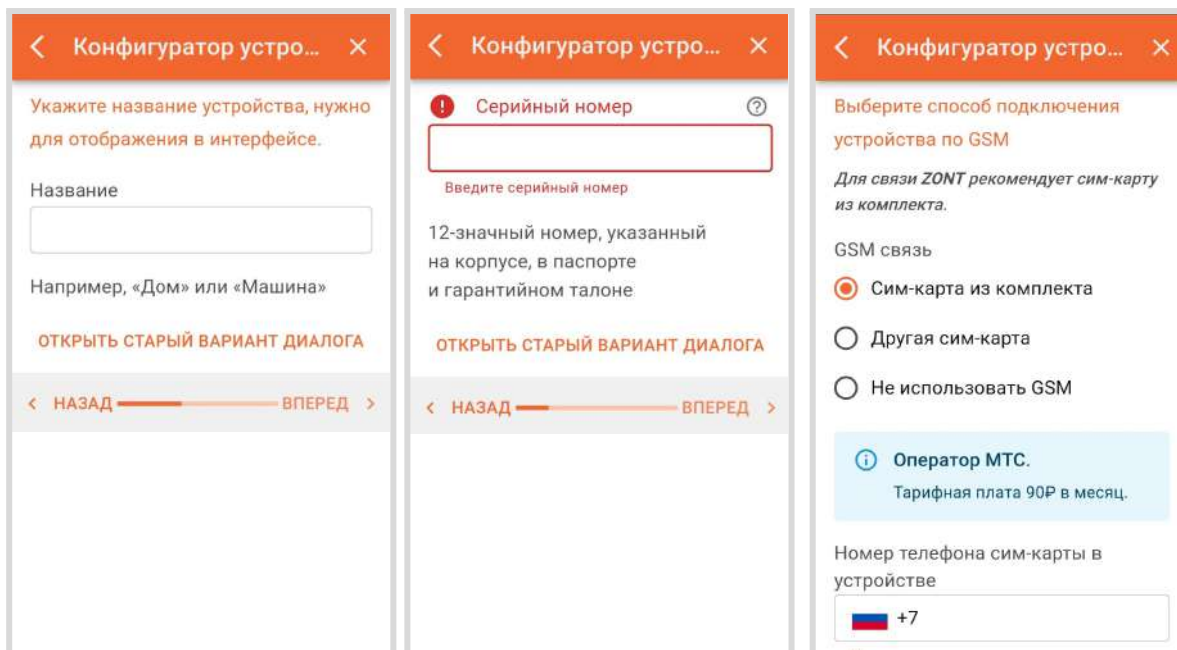

Серийный номер Регулятора и номер SIM-карты указаны на регистрационной карте:



4.3 Активация SIM-карты, выбор тарифа и пополнение баланса

SIM-карта МТС из комплекта поставки Регулятора предназначена для применения исключительно в данном устройстве. Ее нельзя устанавливать в телефон, планшет или другое устройство ZONT. При попытке использовать не по назначению, SIM-карта будет заблокирована. Разблокировка возможна только через обращение в службу технической поддержки.

SIM-карта МТС из комплекта поставки Регулятора зарегистрирована на ООО "ЗОНТ-ОНЛАЙН" и занесена в реестр Госуслуг. Все расчеты за использование SIM-карты МТС осуществляются сервисом ZONT из средств, вносимых Пользователем на счет своего Личного кабинета. Нельзя оплатить использование SIM-карты через банковские приложения. Переоформление SIM-карты МТС на физическое лицо либо переход к другому оператору с сохранением номера технически недопустимы

Активация SIM-карты МТС в сервисе ZONT происходит сразу после пополнения ее баланса. Пополнение баланса выполняется из Личного кабинета пользователя сервиса ZONT.

Откройте меню «СИМ-КАРТЫ» и введите ее номер:

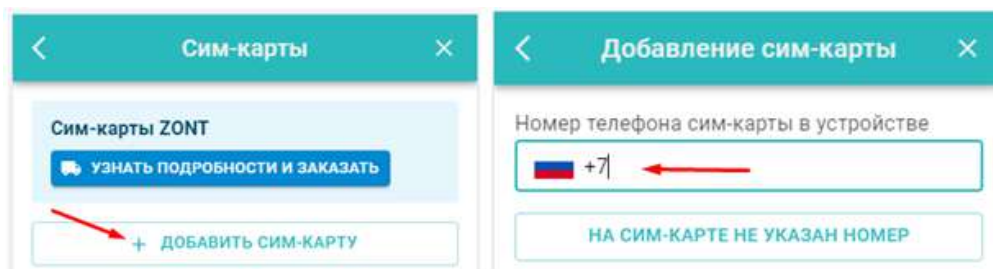

Если номер телефона не известен, то введите код указанный на пластике карты:



Выберите один из предлагаемых тарифов

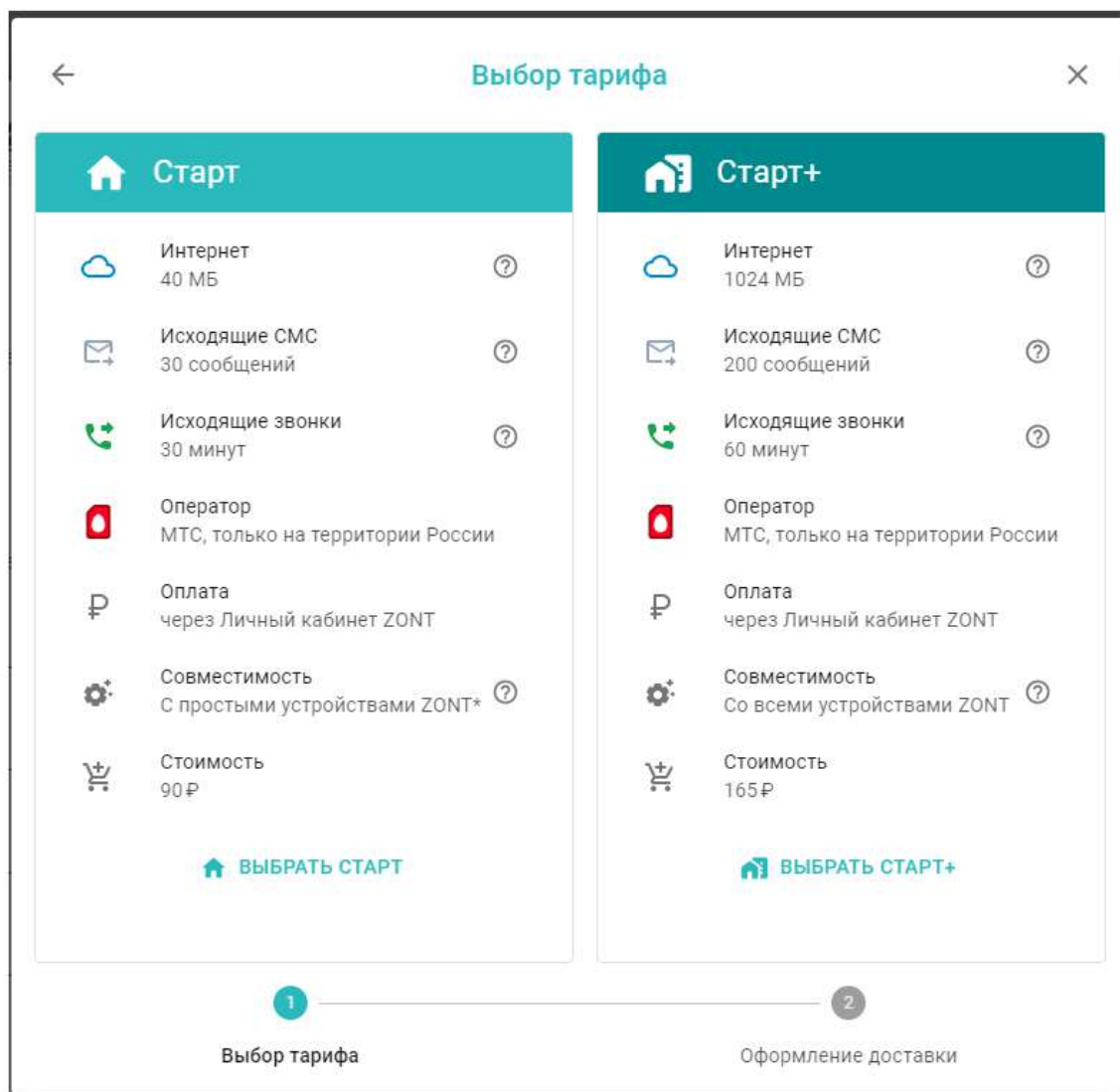

Для автоматического ежемесячного пополнения баланса включите функцию “Автоплатеж”.

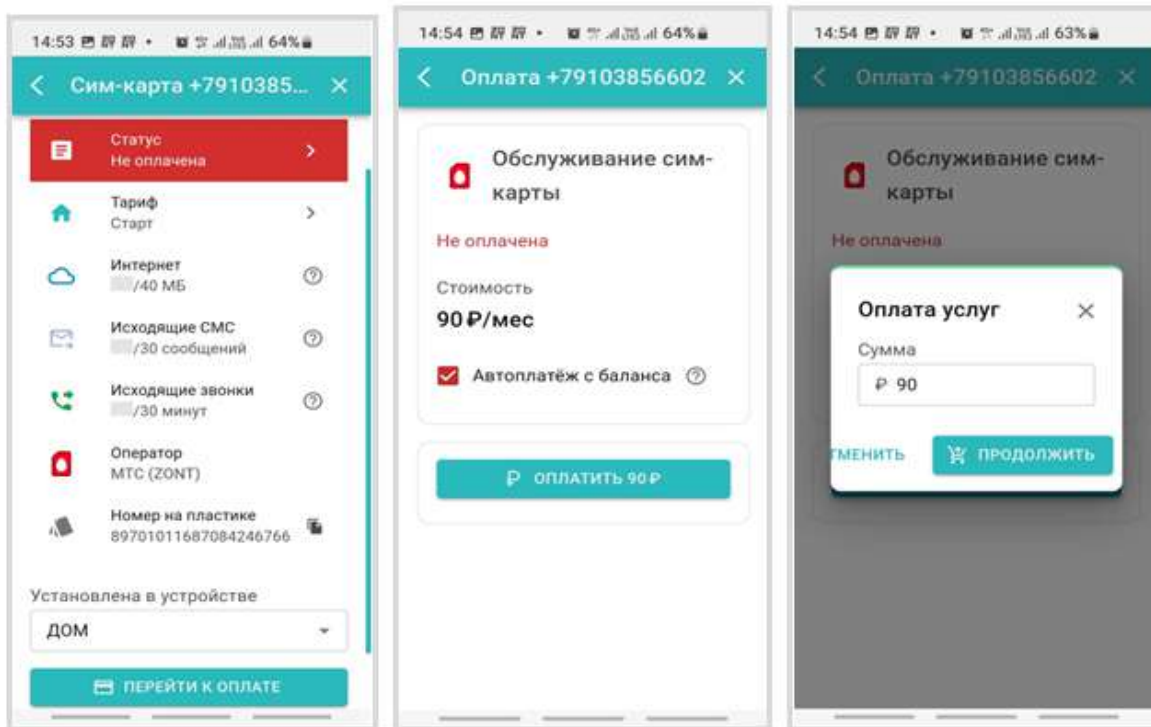

Платеж может быть выполнен переводом с банковской карты пользователя или по счету (в случае оплаты юридическим лицом). Для перевода денег с банковской карты используется платежная система **Юkassa**.

Примечание: Выбранный способ внесения денежных средств на баланс запоминается сервисом и в дальнейшем становится единственно возможным для данного Личного кабинета.

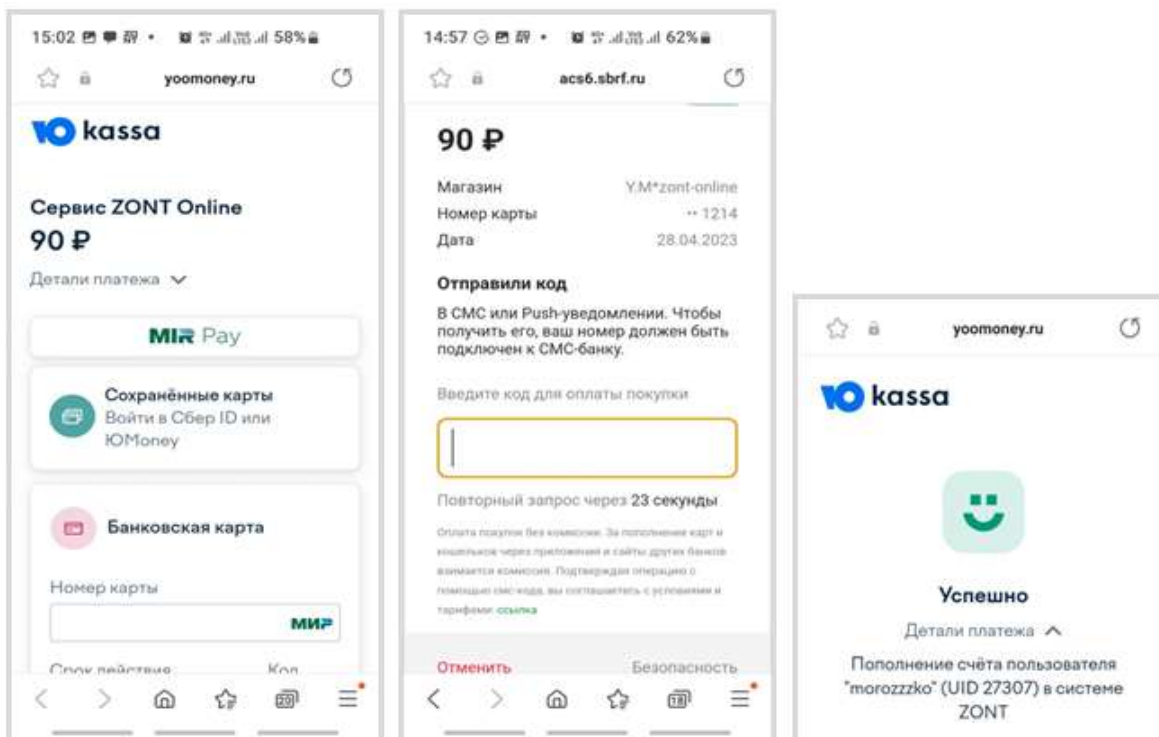

4.4 Настройка связи с Сервером ZONT

Связь Регулятора с Сервером ZONT осуществляется с использованием сети Интернет,

- Основной канал связи Wi-Fi;
- Резервный канал связи GSM.

Переключение на резервный канал связи происходит автоматически при отсутствии основного.

ВНИМАНИЕ!!! Первоначально рекомендуется настроить связь Регулятора с сервером ZONT через мобильную передачу данных (GSM/GPRS). После успешного соединения и при условии наличия сети Wi-Fi рекомендуется выполнить подключение к Wi-Fi.

Примечание: При первом включении устройства с новой SIM-картой установление связи с сервером может занять от нескольких минут до нескольких часов (зависит от алгоритма идентификации SIM-карты в сервисе МТС и не регулируется сервисом ZONT).

Для подключения Регулятора к сети Wi-Fi необходимо на панели управления открыть меню “Настройки связи” проверить параметры GSM-сети и ввести имя и пароль сети Wi-Fi.

“**Настройка связи**” – параметры определяющие способ связи Регулятора с сервером.



Переход по кнопке “>>>>” открывает экран с параметрами настроек связи.



- “**Состояние**” – текущее состояние связи с сервером.
- “**Wi-Fi имя сети**” – имя сети Wi-Fi.
- “**Wi-Fi пароль**” – пароль сети Wi-Fi.
- “**GSM APN**” – наименование точки доступа мобильного провайдера GSM.
- “**GSM USSD**” – команда запроса баланса средств на SIM-карте Регулятора.
- “**Пороговый баланс**” – сумма, ниже которой формируется оповещение о недостатке средств на SIM-карте.

Для ввода адреса и пароля сети Wi-Fi следует пользоваться кнопками панели управления

и и редактором вводимых букв и символов:

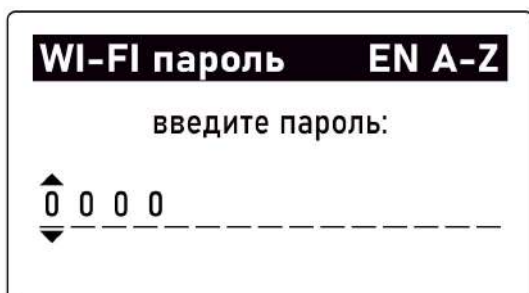

Буквы и символы разделены на отдельные группы. Таких групп несколько. Текущая группа показывается в правом верхнем углу экрана.

Обозначение групп символов:

- группа “EN A-Z” – латинские заглавные буквы;
- группа “EN a-z” – латинские строчные буквы;
- группа “RU А-Я” – русские заглавные буквы;
- группа “RU а-я” – русские строчные буквы;
- группа “123” – цифры;
- группа “СИМВ” – символы.

Для смены группы используется кнопка . Каждое нажатие на нее меняет группу на следующую по кругу. Кнопками и осуществляется переход между полями символов, а кнопками и изменяется значение выбранного символа. Длина имени и пароля ограничена 15 символами.

После успешного ввода параметров сети Wi-Fi необходимо перезагрузить Регулятор по питанию. При этом прибор разорвет соединение с сервером по каналу GSM и установит соединение по каналу Wi-Fi, который станет основным каналом связи, а GSM канал станет резервным.

Далее, через переход по кнопке “>>>>” пункта “Состояние” можно открыть экран с параметрами текущего подключения к серверу ZONT:

СОСТОЯНИЕ СЕТИ	
Wi-Fi уровень сигнала	52
GSM уровень сигнала	60
GSM баланс	250
Подключение через	GSM

Уровень сигнала оценивается по шкале 0...100, где 100 – наилучший сигнал; 0 – отсутствие сигнала.

Примечание: Если в Регуляторе используется SIM-карта не из комплекта поставки, то баланс средств такой SIM-карты автоматически запрашивается у провайдера и отображается на экране. Баланс средств SIM-карты МТС из комплекта поставки не контролируется, т.к. обслуживание ее осуществляется сервисом ZONT.

Если в месте установки Регулятора нет доступных GSM-сетей или по какой-либо причине вообще не планируется использование SIM-карты и связи через мобильный интернет, то подключение к сети Wi-Fi необходимо выполнять через функцию **“Смарт-конфиг” – автоматический поиск Wi-Fi сети**.

Для этого смартфон с приложением ZONT нужно подключить к той же сети Wi-Fi, в которой будет работать Регулятор. В приложении нажать кнопку “Подключить к Wi-Fi” и в окне “Настройка Wi-Fi” указать имя и пароль сети. Выключить и включить основное и резервное питание Регулятора и нажать кнопку “Передать в устройство”.

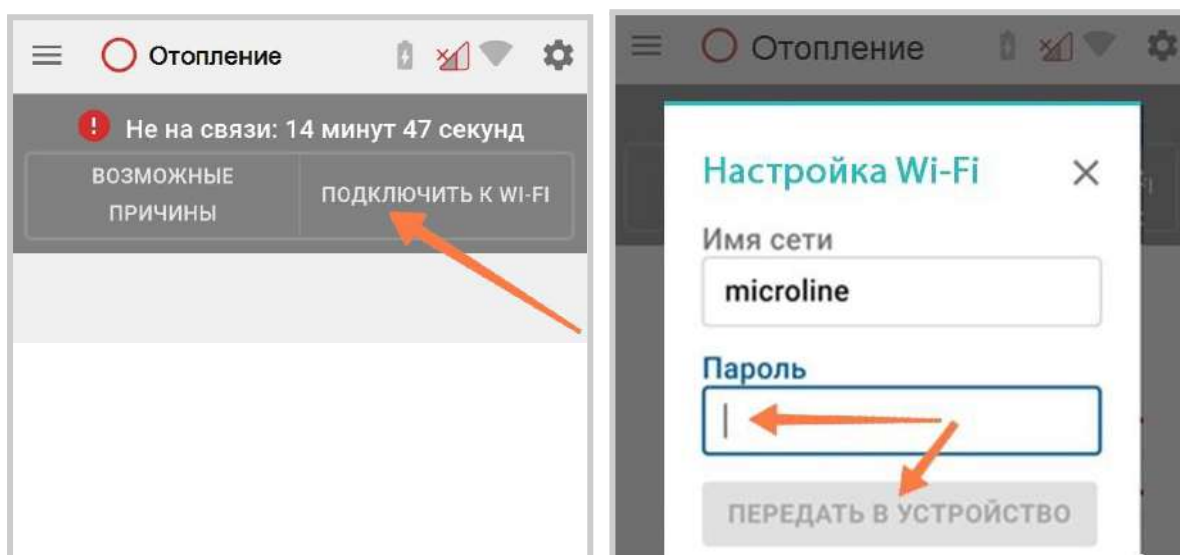

В течении 2-х минут с момента включения Регулятор будет осуществлять поиск и подключение к указанной в настройке сети Wi-Fi.

5. Обновление версии ПО Регулятора

Перед применением Регулятора рекомендуется выполнить обновление версии ПО. Это доступно только через веб-сервис или Приложение ZONT.

Актуальные версии прошивок размещены в личном кабинете сервиса на вкладке “Сервис”.

ВНИМАНИЕ!!! Во время обновления нельзя отключать Регулятор от сети питания. В противном случае при не полностью заряженном внутреннем аккумуляторе может произойти сбой, что приведет к частичной неработоспособности Регулятора. Восстановление в этом случае возможно только через обращение в техническую поддержку производителя или в заводских условиях.

Для обновления прошивки необходимо зайти в личный кабинет сервиса, включить “Сервисный режим” настроек и выбрать вкладку “Сервис”.

Нажать кнопку “Обновить” и выбрать самую последнюю из предлагаемых версий ПО

Новые версии прошивок выпускаются производителем по мере изменения функциональных возможностей и/или исправления ошибок алгоритма работы Регулятора. При обновлении прошивки рекомендуется к выбору версия ПО с высшим номером. Такая прошивка протестирована производителем и содержит все исправления для поддержки заявленной работоспособности прибора. Как правило такая версия имеет статус “бета-прошивки” (не вышла в серию).

Обновление можно производить в *автоматическом* режиме, выбрав соответствующую версию прошивки из списка доступных в меню обновлений, или в *ручном* режиме, загрузив файл прошивки, предварительно сохраненный на ПК или смартфоне.

Примечание: При обновлении прошивки устройства у которого связь с сервером настроена по сети WI-FI нужно использовать “Медленный режим” обновления.

Кроме обновления прошивок Регулятора в Сервисном режиме с вкладки **Сервис** предусмотрены служебные функции:

Перезагрузка – дистанционный рестарт Регулятора - останавливает работу процессора прибора и сбрасывает все запущенные алгоритмы и режимы

Конфигурация – позволяет дистанционно скачать в отдельный файл конфигурацию из Регулятора или из архива данных на сервере (рекомендуется после проведения ПНР), а также загрузить конфигурацию в Регулятор из ранее сохраненного файла.

6. Сброс Регулятора к заводским настройкам

Сброс настроек Регулятора к заводской конфигурации выполняется вручную, с панели управления



или дистанционно, через SMS-команду root DEFAULT, отправленную с номера телефона, указанного в настройке “Пользователи”.

Рестарт работы процессора Регулятора выполняется только дистанционно: или через через SMS-команду root RESTART, с номера телефона, указанного на вкладке “Пользователи”, или через кнопку “Перезагрузить” вкладки “Сервис” личного кабинета.

7. Настройка конфигурации Регулятора

Настройка конфигурации Регулятора для применения его в конкретной системе отопления выполняется или в ручном режиме ввода параметров с панели управления, или дистанционно - через личный кабинет веб-сервиса и мобильного приложения.

В настоящем документе приведено описание настройки с панели управления.

7.1 Службное меню

Для настройки параметров конфигурации Регулятора требуется доступ в “Службное меню”. Этот доступ закрыт паролем по умолчанию (0000).

Для удобства работы, доступ в “Службное меню” сохраняется открытым при условии, что пользователь выполняет какие-либо действия с прибором. Если в течении 5 минут никаких действий не предпринимается – пароль сбрасывается и при следующем обращении к “Службному меню” пароль запрашивается вновь.



Верхняя часть списка Служебного меню



Нижняя часть списка Служебного меню



7.2 “Конфигурация системы”

Настройка параметров Регулятора, определяющих конфигурацию управляемой им системы отопления:

Верхняя часть списка меню Конфигурация



Средняя часть списка меню Конфигурация



- Котел 1(2) имя – название котловых контуров (котлов) системы;
- Контур 1(2,3) имя – название отопительных контуров системы;
- Контур 4 имя – название контура ГВС;
- Котел 1(2) интерфейс – выбор способа подключения (применения) котлов:
 - “РЕЛЕ” – котел подключен релейным способом;
 - “ЦИФР” – котел подключен через дополнительную плату цифровой шины;
 - “НЕТ” – котел не используется (отсутствует в конфигурации или отключён).

Нижняя часть списка меню Конфигурация



- Контур 1(2,3) тип – установка типа отопительных контуров:

- **“СМЕСИТ”** – смесительный низкотемпературный контур, в котором температура теплоносителя поддерживается за счет управления электроприводом смесительного крана и насоса и плавного изменения положения смесительного крана в зависимости от соотношений текущей и целевой температуры в контуре;
 - **“ПРЯМОЙ”** – прямой высокотемпературный контур, в котором температура теплоносителя поддерживается только за счет включения и выключения насоса в зависимости от соотношений текущей и целевой температуры в контуре;
 - **“ОТКЛЮЧ”** – контур не используется в конфигурации или отключён.
- Контур 4 тип – установка способа приготовления ГВС
 - **“БОЙЛЕР”** – Горячая вода в системе отопления готовится в БКН. Регулятор управляет насосом загрузки бойлера и контролирует температуру горячей воды в нем по датчику ГВС из комплекта поставки Регулятора;
 - **“ДВУХКОНТУРНЫЙ”** – Горячая вода в системе отопления готовится двухконтурным котлом с пластинчатым проточным теплообменником или со встроенным бойлером. Регулятор подключен к котлу через плату цифровой шины и только передает в цифровую шину котла целевое значение горячей воды. К клеммам Регулятора “ГВС ЦН” ничего не подключено;
 - **“КОТЕЛ+БОЙЛЕР”** – Горячая вода в системе отопления готовится в БКН, контроль температуры и загрузку в котором осуществляет непосредственно электроника котла. Штатный датчик БКН подключен к плате котла. Регулятор только передает в цифровую шину котла целевое значение горячей воды. К клеммам Регулятора “ГВС ЦН” ничего не подключено;
 - **“ОТКЛЮЧ”** – Контур ГВС отключен или отсутствует в конфигурации системы отопления.

Примечание: В конфигурации Регулятора может быть создан только один контур ГВС.

Примечание: Котел работающий на ГВС всегда подключается к Регулятору через первую плату цифровой шины, т.е. подключенный к выходу Регулятора ЦШ1.

Примечание: Если какой либо из контуров управляемых Регулятором отключен, то он не отображается ни на панели управления, ни в веб-сервисе / Приложении ZONT.

7.3 “Теплогенераторы”

Настройки параметров работы котлов:

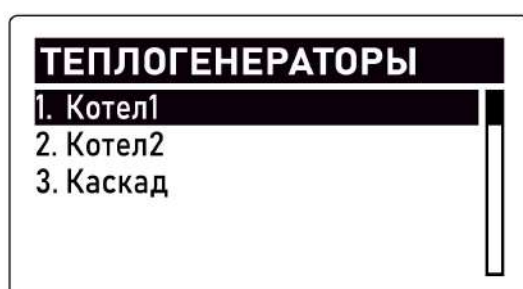

Для котлов необходимо указать границы температуры теплоносителя, взяв эти значения из сервисной настройки каждого котла. Если котел подключен к Регулятору по цифровой шине, то нужно указать тип цифровой шины (протокола) и модель котла.

ВНИМАНИЕ!!! При цифровом управлении рекомендуется в сервисных настройках котла установить максимальный уровень мощности (модуляции) и выставить максимальную температуру для теплоносителя. Таким образом можно быть уверенным, что в сильные холода котле будет работать на полную мощность.

Эта рекомендация относится к правильно подобранным по мощности котлам. Если котел выбран с большим запасом мощности, то в процессе эксплуатации максимальные температуру и/или максимальную мощность котла в сервисных настройках котла можно понизить.

Примечание: Если в системе отопления используется только один котел, то в настройке конфигурации второй котел должен быть отключен. При этом в списке теплогенераторов он не отображается.

Если котел подключен к Регулятору через плату цифровой шины, то нажатие кнопки “>>>>” раскрывает текущие рабочие параметры котла:

ТЕКУЩЕЕ СОСТОЯНИЕ	
Целевая t	15°
Фактическая t	20°
t обратного потока	--°
Уровень модуляции	--
Давление воды	--

ТЕКУЩЕЕ СОСТОЯНИЕ	
t обратного потока	--°
Уровень модуляции	--
Давление воды	--
Статус	авария
Код ошибки	255

Набор отображаемых из цифровой шины котла параметров отличается в зависимости от его модели и поддерживаемого протокола.

Если котел подключен к Регулятору релейным способом, то параметры котла не отображаются (вместо параметров прочерки "--").

7.4 “Каскад”

Настройка параметров, определяющих работу котлов в каскаде.

ТЕПЛОГЕНЕРАТОРЫ	
1. Котел1	
2. Котел2	
3. Каскад	←

Алгоритм управления каскадом учитывает тип и способ подключения котлов к Регулятору:

- последовательный **модулирующий каскад** из котлов управляемых по цифровой шине;
- последовательный **простой каскад** из котлов управляемых релейным способом.

Принцип работы каскада заключается в разделении суммарной тепловой нагрузки между контролируемыми котлами, и включении в нагрев только того котла, который удовлетворяют потребности в данной нагрузке в данное время. Каждый котел представляет свою «ступень» теплопроизводительности в общей мощности системы. Контроллер постоянно отслеживает температуру подачи теплоносителя по датчику на гидрострелке (датчик «Теплоноситель» из комплекта Регулятора) и определяет, какие ступени системы следует включать для поддержания заданной температуры.

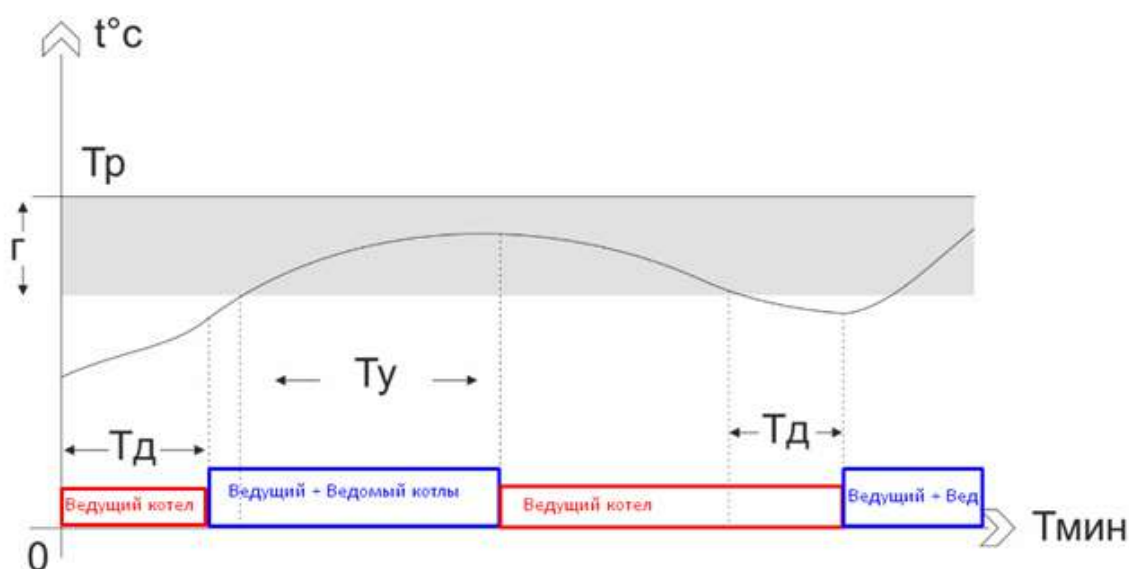

Параметры конфигурации, которые отвечают за работу каскада:

НАСТР Каскад	
Задержка вкл/выкл, мин	10
Период ротации, сутки	1
Задержка добавл, мин	50
Задержка удален, мин	20

Период ротации котлов — интервал времени, через который в каскаде меняются роли Ведущего и Ведомого котлов. Рекомендуемое значение — 5 суток. Ротация происходит в 03-00 по мск. В этот момент происходит отключение всех котлов и старт нового ведущего котла.

Задержка добавления котла в каскад – интервал времени, через который стартует Ведомый котел. Рекомендуемое значение 7-15 минут. Интервал задается с учетом возможного кратковременного падения температуры на датчике гидрострелки из-за временных переходных процессов (смена режима отопления, включения ГВС и т.п.). Интервал должен исключать ложный запуск ведомого котла.

Задержка удаления котла из каскада – интервал времени, через который отключается Ведомый котел. Рекомендуемое значение 20-25 минут. Интервал задается с целью уменьшения частоты включения (тактования) ведомого котла при переходных процессах. Чем стабильнее поддерживается температура гидрострелки в зоне гистерезиса, тем большее значение может принимать этот параметр.

Гистерезис регулирования – теплопотери между подачей ведущего котла и гидрострелкой. При нахождении температуры теплоносителя в зоне гистерезиса считается что ее значения достаточно для удовлетворения «запросов на тепло» от всех контуров потребителя. Гистерезис вычисляется в момент, когда температура теплоносителя ведущего котла достигла расчетного значения (уставки) и больше не растет.

Задержка включения/отключения котла – параметр только для каскада из котлов, управляемых релейным способом. Представляет собой интервал времени, через который включается и выключается ведомый котел при превышении температурой в гидрострелке верхней границы зоны гистерезиса. Рекомендуемое значение 3-5 минут.

При первом запуске Регулятора после настройки каскада, Ведущим становится котел с номером 1, т.е. подключенный или к первой цифровой шине или первому релейному выходу. В дальнейшем смена ролей по ротации котлов происходит автоматически в 3 часа ночи по мск.

Примечание: Ведущий в каскаде котел работает всегда и выключается, только когда от контуров потребителя нет «запроса на тепло».

Примечание: Новые параметры каскада после редактирования, будут применены автоматически при смене ролей котлов во время ротации или после принудительной перезагрузки Регулятора по питанию.

Примечание: Алгоритм работы каскада имеет память отработанных временных параметров. Это означает, что если запрос тепла с каскада был снят в момент когда работали оба котла (не истекло время удаления ведомого котла из работы), при следующем запросе тепла стартуют оба котла, и Ведущий и Ведомый. Поэтому рекомендуется проверять реакцию котлов на запрос тепла при ПНР до настройки каскада.

Примечание: Если период ротации указать равным 0, то ведущим всегда будет котел с номером 1, а работа ведомого котла будет обеспечивать систему теплом при аварии ведущего.

7.5 “Термодатчики цифровые”

Цифровые проводные и радиоканальные датчики температуры применяются в конфигурации Регулятора только для управления контуром, регулируемом по воздуху. Для возможности такого регулирования датчик должен быть “привязан” настройкой к данному контуру отопления.



7.6 “Термодатчики NTC”

Датчики NTC применяются в конфигурации Регулятора для измерения температуры теплоносителя в регулируемых отопительных контурах и контуре ГВС. Датчик в пластиковом корпусе - для измерения температуры улицы.

Переход по кнопке “>>>>” открывает меню ввода корректирующей поправки к показаниям данных датчиков. Показания датчиков NTC могут корректироваться в диапазоне +/- 5 градусов.

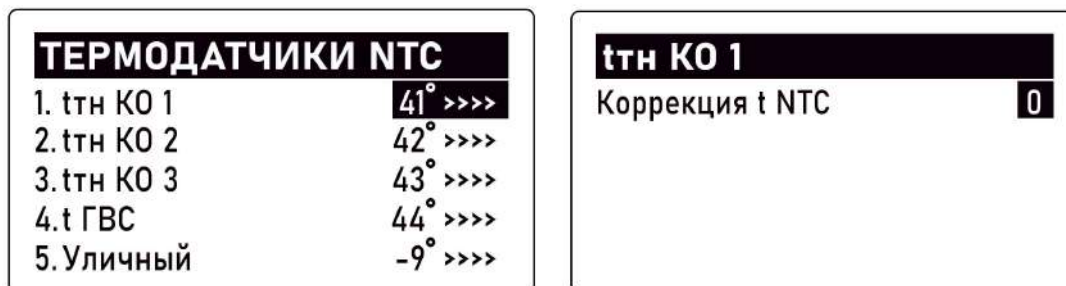

7.7 Меню настроек

Доступ к настройкам конфигурации Регулятора для выбора способов регулирования в отопительных контурах организован через “МЕНЮ НАСТРОЕК”.

Вход в меню выполняется нажатием кнопки . На экране панели управления при этом отображается список доступных разделов. Выбор и подтверждение производится кнопками







КО 1, КО 2, КО 3 и ГВС – настройки параметров для отопительных контуров и контура ГВС. Название контурам задано по умолчанию и может быть изменено пользователем.

Примечание 1: Количество управляемых контуров у модификации Регулятора ZONT Climatic 1.3. может быть увеличено до 15 при условии подключения дополнительных блоков расширения. Здесь и ниже будет описываться конфигурация модели Регулятора ZONT Climatic 1.3 без дополнительных блоков расширения.

Навигация по пунктам меню настроек, выбор и редактирование вводимых параметров осуществляется с помощью кнопок панели управления:

Кнопки  и  – для навигации по параметрам настройки контура.

Кнопка  – для подтверждения / сохранения выбора.

Кнопка  – для выхода из меню настроек без сохранения внесенных изменений.

По нажатию кнопки  на параметре с символом “>>>>” открывается доступ в расширенные сервисные настройки этого параметра.

По нажатию кнопки  на значении или состоянии параметра открываются возможные варианты его использования.

7.8 Настройка параметров отопительных контуров



- **Текущее состояние** – окно с текущими параметрами работы контура и состоянием используемых в нем исполнительных устройств (насосов и смесителя). Данное окно используется только для контроля работы контура.

ТЕКУЩЕЕ СОСТОЯНИЕ	
Расчетная t	33°
Фактическая t	34°
ЦН	выкл
Статус смесителя	откр

- *Расчетная t* – температура теплоносителя рассчитанная Регулятора;
 - *Фактическая t* – температура теплоносителя на выходе контура;
 - *ЦН* – статус (состояние) насоса контура (включен / выключен);
 - *Статус смесителя* – состояние сервопривода смесителя контура (открывается / закрывается / неподвижен).
- **Комфорт / Эконом**
Целевые значения температуры теплоносителя в контуре для режимов работы Комфорт и Эконом.
 - **Расписание**
Окно настройки работы контура по расписанию. Предлагается задать временные интервалы и включаемые в них режимы работы для каждого дня недели.
 - **Порог уличной t**
Настройка порогового значения для датчика уличной температуры. По этому порогу контур будет автоматически выключаться летом (функция “Лето”).
 - **Кривая ПЗА**
Выбор погодозависимого управления в контуре.
 - **Расширенные настройки**
Настройки параметров регулирования контуром и работы насоса и сервопривода в нем. Настройки выбираются в соответствии с заданным режимом терморегулирования. Прямые и смесительные контуры имеют схожие расширенные настройки. и отличаются только применяемым в них типом смешивания, который задается в настройке “Конфигурация системы” (см. п.7.2 настоящей Документации).

Примечание: Доступ к расширенным настройкам возможен только в сервисном режиме после ввода пароля доступа. По умолчанию на всех новых Регуляторах установлен пароль **0000**.

РАСШИР НАСТРОЙКИ	
Выбег ЦН	ВКЛ
Гистерезис	2.0
Запр на тепло	Тр t тн
Тип смешивания	прямой
Задержка выкл нагр	0

РАСШИР НАСТРОЙКИ	
Тип смешивания	смесит
Задержка выкл нагр	0
Мин t теплонос-ля	15°
Макс t теплонос-ля	40°
Упр по t	теплонос

- Выбег ЦН**
 Время задержки выключения насоса после снятия запроса тепла. Допустимые для ввода значения от 0 до 120 сек.
- Гистерезис**
 Зона нечувствительности к изменению текущей температуры в контуре. Измеряется в градусах.
- Запрос на тепло**
 Значение уставки для температуры теплоносителя, которую должен поддерживать теплогенератор (котел) для компенсации теплопотерь в контуре.

Максимальная температура контура – Параметр равен верхней границе диапазона температуры теплоносителя, указанной в настройке Контура.

Требуемая теплоносителя – Параметр автоматически рассчитывается Регулятором таким образом, чтобы в регулируемом контуре достиглось целевое значение температуры, заданное действующим Режимом отопления. Значение параметра может быть рассчитано только в границах температурного диапазона, заданного настройкой Контура.

Примечание: Для компенсации возможных теплопотерь контура, удаленного от источника тепла, предусмотрен ввод увеличивающей добавки к рассчитанной алгоритмом температуре нагрева теплоносителя: “*Требуемая теплоносителя +5 °C (+10, +15 ... +45)*”.

Фиксированная температура – Параметр равен фиксированному значению, которое не может быть выбрано за пределами настройки верхней и нижней границ температурного диапазона контура.

Примечание: Запрос тепла в смесительном контуре есть всегда. Таким образом и насос смесительного контура также работает всегда, даже если его настройкой предусмотрена возможность работы по запросу контура, а регулирование температуры в контуре осуществляется за счет работы смесителя. Это позволяет обеспечить на входе смесительного узла практически постоянное значение температуры подачи и смеситель сможет регулировать температуру на выходе точнее, не вызывая сильных колебаний.

Запрос тепла в смесительном контуре снимается только в следующих случаях:

- когда контур выключен,
- когда контур находится в режиме “Лето”,

- когда расчетная температура в контуре достигла минимального заданного значения.
- **Задержка выключения нагрева**
Параметр только для релейного управления котлами. Это время, через которое запрос на тепло будет сниматься после достижения в контуре целевой температуры.
- **Минимальная t теплоносителя**
Нижний порог температурного диапазона в котором работает контур. Это значение не рекомендуется задавать ниже нижней границы температурного диапазона теплогенератора (котла). Исключение – напольные чугунные котлы.
- **Максимальная t теплоносителя**
Верхний порог температурного диапазона в котором работает контур. Это значение не рекомендуется задавать выше верхней границы температурного диапазона теплогенератора (котла).
- **Управление по t**
Выбор способа терморегулирования в настраиваемом контуре.

Теплоноситель – в контуре поддерживается целевое значение температуры теплоносителя, заданное действующим режимом работы Регулятора.

Воздух – в контуре поддерживается расчетное значение температуры теплоносителя, оптимальная для поддержания целевой температуры воздуха в помещении, заданное действующим режимом работы Регулятора.

ПЗА – в контуре поддерживается температура теплоносителя в соответствии с выбранной кривой зависимости теплоносителя от изменения температуры на улице.

Примечание: Регулирование в режиме ПЗА – это способ внесения поправки в расчет требуемой контуру температуры теплоносителя в зависимости от изменения уличной температуры (погоды). Основой алгоритма ПЗА является использование определенных зависимостей температуры вне дома и температуры теплоносителя.

Для работы алгоритма ПЗА необходимы показания температуры воздуха на улице и информация о фактической температуре теплоносителя в регулируемом контуре.

Информацию об уличной температуре Регулятор получает от штатного датчика “Улица”.

При включении ПЗА в отопительном контуре, в котловой контур поступает “запрос на тепло” автоматически сформированный в соответствии с выбранной кривой зависимости расчетной температуры теплоносителя от изменения температуры на улице.

Все кривые заданы для целевой температуры 20°C. Выбор кривой ПЗА делается эмпирически, на основании проведенных испытаний. Т.к. любое помещение имеет большую тепловую инерцию, правильность выбора может быть определена только через сутки. Если

наблюдается "недогрев", то необходимо выбрать более крутую кривую, "перегрев", наоборот – более пологую.

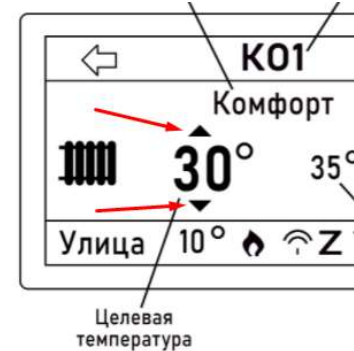
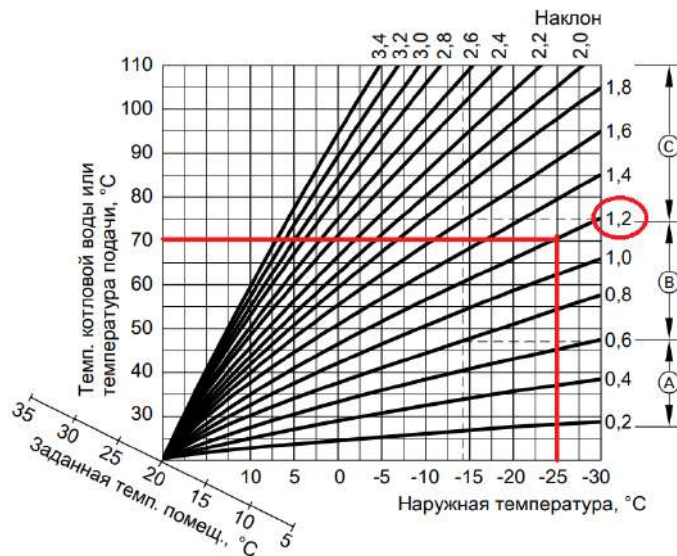

Если в процессе эксплуатации возникает необходимость применения другой кривой ПЗА, то для этого достаточно изменить целевую температуру воздуха в панели этого контура отопления в большую или меньшую сторону относительно предустановленных **20°C**.

В результате такой коррекции автоматически меняется в большую или меньшую сторону температура теплоносителя, поддерживаемая в контуре и значение расчетной температуры "запроса на тепло" к котлу.

- **Сервопривод**

Настройки параметров работы сервопривода смесительного узла.

РАСШИР НАСТРОЙКИ	
Задержка выкл нагр	0
Мин t теплонос-ля	15°
Макс t теплонос-ля	40°
Упр по t	теплонос
Сервопривод	>>>>

Парам сервопривода	
ТИП	Трехход
Время шага	1
Период шага	10
Пропорц коэфф	0.0
Время полн закр	120

Парам сервопривода	
Период шага	10
Пропорц коэфф	0.0
Время полн закр	120
Не останавливать	Нет
Закр при авар датч	Нет

Регулятор может управлять сервоприводом трехходового или двухходового крана или термоэлектрическим клапаном (термоголовкой). Для обеспечения плавного регулирования

температуры теплоносителя в контуре необходимо импульсное управление вращением привода в сторону “открывания” и “закрывания”. При подаче каждого импульса привод перемещает шток крана на определенный угол или смещает клапан на определенное расстояние. При настройке задается **Период шага** – время между первым и следующим включением (от 10 до 180 секунд) и **Время шага** – время в течении которого на привод подается напряжение.

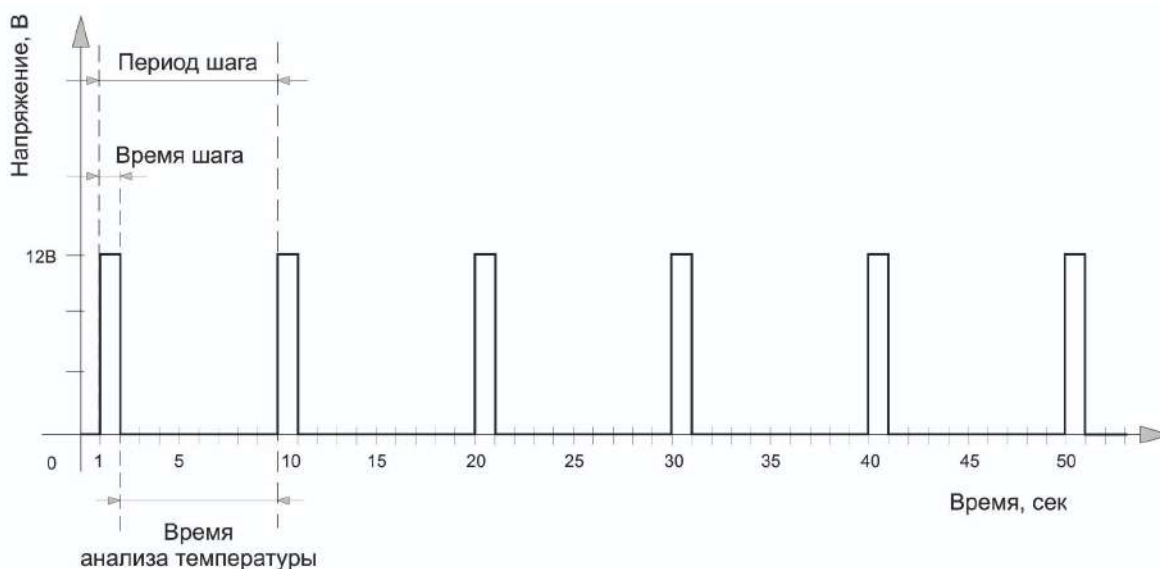

Время шага настраивается пользователем и не может превышать или быть равным **Периоду шага**. По умолчанию задано: Время шага – 1 секунда и Период шага – 10 секунд.

При настройке привода необходимо указать **Время полного закрытия**. Это время полного хода привода от открытого до закрытого состояния (указано в документации на привод). Этот параметр нельзя указать равным нулю – в этом случае сервопривод работать не будет.

При движении сервопривода в одну и ту же сторону (команды “закрывание” или “открывание”) длительность выполненных “шагов” суммируется и при достижении заданного значения “**Время полного закрытия**” импульсы прекращаются. Этим предохраняется от износа реле. Когда направление вращения сервопривода изменяется на противоположное, блокировка снимается.

Примечание: Если по достижении крайнего положения сервопривода его повернуть вручную, Контроллер этого не узнает и регулировать не будет. Поэтому рекомендуется выполнять рестарт по питанию всякий раз после ручного вмешательства в положение сервопривода.

Для автоматической корректировки величины **Время шага** необходимо применять **Пропорциональный коэффициент**. При значении коэффициента равном “Нулю” величина **Время шага** остается неизменной. При другом значении, включается алгоритм контроля разницы между расчетной и фактической температурой теплоносителя. Как только разница температур превышает 5 градусов, время шага автоматически увеличивается по формуле:

Время шага из настроек + (разница температур \times **Пропорциональный коэффициент**)

Примечание: **Время шага** не может быть более Времени периода минус 1 сек.

Примечание: Если в качестве смесителя в контуре применяется термозлектро клапан (термоголовка), то настройка параметров ее работы практически ничем не отличается от описанных выше. Отличие заключается в том, что используется управление одним выходом, открывающим (для нормально закрытой термоголовки) или закрывающим термоголовку (для нормально открытой). Возвращение термоголовки в исходное состояние происходит за счет остывания термоэлемента в ее конструкции.

Опции:

- **Не останавливать** – запрет остановки подачи импульсов управления если сервопривод достиг расчетного крайнего положения.
- **Закрывать при аварии датчика** – при неисправности датчика температуры теплоносителя контура сервопривод закрывается.

7.9 Настройка параметров контура ГВС

НАСТР ГВС	
Текущее состояние	>>>>
Расшир настройки	>>>>
Расписание	>>>>
Нагрев ГВС	50°

- **Текущее состояние** – окно с текущими параметрами контура ГВС и состоянием исполнительных устройств, примененных в нем. Данная информация используется только для контроля.

ТЕКУЩЕЕ СОСТОЯНИЕ	
Фактическая t	50°
Насос цирк	вкл
Насос бойлера	вкл

Фактическая t – фактическая температура горячей воды по показаниям датчика ГВС;

Насос цирк – статус (состояние) насоса рециркуляции ГВС;

Насос бойлера – статус (состояние) насоса загрузки бойлера ГВС.

- **Нагрев ГВС**
Настройка целевой температуры нагрева горячей воды для режима “Комфорт”.
- **Расписание**
Настройка работы контура ГВС по расписанию. Предлагается задать временные интервалы для включения режима “Комфорт” для каждого дня недели.

- **Расширенные настройки**

Настройки параметров работы контура ГВС.

Выбег насоса бойлера – время задержки между командой выключения нагрева бойлера и физическим отключением насоса бойлера;

Гистерезис – точность поддержания температуры горячей воды в БКН. Рекомендуемое значение не менее 5°C ;

Параллельный нагрев – функция отмены Приоритета ГВС над работой контуров отопления;

ЦН – выбор режима работы насоса рециркуляции ГВС. Возможные варианты: насос рециркуляции всегда работает когда контур ГВС в режиме “Комфорт” или насос рециркуляции ГВС отключен;

Антилегионелла – настройка термического обеззараживания воды в бойлере косвенного нагрева. Применима только для конфигурации контура ГВС – “**Бойлер**”.

Пример: На рисунке ниже показана настройка расписания включения функции “Антилегионелла” (включается в понедельник и вторник в 3 часа ночи).

Антилегионелла ГВС

включать в 03 : 15
в выбранные дни недели

ПН ВТ СР ЧТ ПТ СБ ВС

Для активации функции необходимо поставить “галочку” в свободном поле рядом со словом “включать” и выбрать время и дни включения.

8. Сервисные настройки

8.1 “Настройки оповещений”

Данные настройки определяют способ и периодичность оповещений пользователя об авариях и изменениях работы Регулятора и системы отопления в целом.

НАСТР ОПОВЕЩЕНИЙ

Способ оповещ	SMS	<input checked="" type="checkbox"/>
Инф события	Да	<input checked="" type="checkbox"/>
Тревожные события	Да	<input checked="" type="checkbox"/>
Телефон1	+790000000000	<input type="checkbox"/>
Телефон2	---	<input type="checkbox"/>

Регулятор автоматически информирует:

- об авариях и ошибках котла, управляемого по цифровой шине;
- о критических изменениях температуры теплоносителя в управляемых контурах системы отопления;
- о критических отклонениях температуры воздуха (при использовании цифровых или радиоканальных датчиков температуры).

ВНИМАНИЕ!!! Пороговые значения для контроля показаний датчиков температуры формируются автоматически по следующему алгоритму:

Пороги для аналоговых датчиков теплоносителя NTC (из комплекта поставки) рассчитываются в зависимости от заданных настройкой Регулятора нижней и верхней границ теплоносителя в каждом контуре.

РАСШИР НАСТРОЙКИ	
Тип смешивания	смесит
Задержка выкл нагр	0
Мин t теплонос-ля	15°
Макс t теплонос-ля	40°
Упр по t	теплонос

Расчет выполняется по формуле:

Мин t теплоносителя - 7 градусов = нижнее пороговое значение;

Макс t теплоносителя + 7 градусов = верхнее пороговое значение;

Пороги для цифровых проводных и радиоканальных датчиков заданы по умолчанию:

Нижнее пороговое значение = +5 градусов;

Верхнее пороговое значение = +40 градусов.

8.2 “Журнал событий”

Регулятор фиксирует и сохраняет в журнале событий сообщения об авариях, потерях связи с датчиками и пр. событиях:

ЖУРНАЛ стр 1 из 2	
14.01.20-14:54	Потеря связи с устройством: Радиомодуль
14.01.20-14:54	





8.3 “Тест выходов”

Встроенная функция проверки правильности подключения к выходам Регулятора исполнительных устройств (насосов и сервоприводов) и контроля их работоспособности.

Управление насосами и сервоприводами осуществляется 13-ю релейными выходами, расположенными на плате Регулятора. В таблице ниже приведена информация о соответствии номера реле конкретному исполнительному устройству.

Каждое реле можно включить и выключить независимо от состояния других:



Кнопками  и  осуществляется выбор реле, а кнопками  /  и  – включение и выключение. Включенное реле подсвечивается инверсией.

Пример: Описание проверки работы сервопривода на примере контура 1.

Реле 4 служит для включения питания сервопривода контура 1, при включении сервопривод начнет вращаться.

Направление вращения определяет состояние **реле 3**:

- если **реле 3** включено, то направление движения в сторону увеличения прямого потока.
- если **реле 3** выключено, то направление движения в сторону уменьшения прямого потока.

Реле	Функция	Реле	Функция
1	ГВС насос бойлера	8	Контур 2, насос
2	ГВС насос рециркуляции	9	Контур 3, смеситель; если включить – увеличение прямого потока; если выключить – уменьшение прямого потока
3	Контур 1, смеситель; если включить – увеличение прямого потока; если выключить – уменьшение прямого потока	10	Контур 3, смеситель, включение сервопривода
4	Контур 1, смеситель, включение сервопривода	11	Контур 3, насос
5	Контур 1, насос	12	Котел 1, включение
6	Контур 2, смеситель; если включить – увеличение прямого потока; если выключить – уменьшение прямого потока	13	Котел 2, включение
7	Контур 2, смеситель, включение сервопривода		

8.4 Общие настройки

К общим настройкам Регулятора относятся пункты меню **Настройки, Сервис, О приборе...**, **СЛУЖЕБНОЕ МЕНЮ** :

ОСНОВНЫЕ ДАННЫЕ	
Дата	17.12.2019
Время	16:06
Настройки связи	>>>>
Контраст ЖКИ	10

- **Дата и Время** – информация о текущей дате и времени, синхронизированными с данными интернета. Отдельная настройка требуется только при эксплуатации Регулятора автономно, без связи с сервером.
- **Настройка связи** – настройка параметров, определяющих способ связи Регулятора с сервером. Описание см. в документе “Техническая документация” в разделе “Руководство пользователя. Часть 1. п.4.4.
- **Контраст ЖКИ** – настройка контрастности дисплея.
- **Сервис** – телефон сервисного специалиста, выполнившего установку Регулятора и дата очередного регламентного обслуживания прибора.

СЕРВИС	
Тел сервиса	+780000000000
Дата сервиса	21.10.2021

- **О приборе** – набор идентификационных данных о Регуляторе.

Версия ПО	
SW:	PH2000 2019.12.30 01.12
	SN LCD 1234
	МОДЕЛЬ: CLIMATIC
	SN: 2643E82E1130
	Версия Пл/Пр: 620/75

ПРИЛОЖЕНИЯ

Приложение 1. Гарантийные обязательства и ремонт

Устройства, вышедшие из строя в течение гарантийного срока по причинам, не зависящим от потребителя, подлежат бесплатному гарантийному ремонту или замене. Гарантийный ремонт осуществляет производитель или уполномоченный производителем сервисный центр. Замена производится в тех случаях, когда производитель считает ремонт нецелесообразным.

Гарантийные обязательства не распространяются на устройства в следующих случаях:

- при использовании устройства не по назначению;
- при нарушении параметров окружающей среды во время транспортировки, хранения или эксплуатации устройства;
- при возникновении неисправностей, связанных с нарушением правил монтажа и эксплуатации устройства;
- при наличии следов недопустимых механических воздействий на устройство и его элементы: следов ударов, трещин, сколов, деформации корпуса, разъемов, колодок, клемм и т.п.;
- при наличии на устройстве следов теплового воздействия;
- при наличии следов короткого замыкания, разрушения или перегрева элементов вследствие подключения на контакты устройства источников питания или нагрузки, не соответствующих техническим характеристикам устройства;
- при наличии следов жидкостей внутри устройства и/или следов воздействия этих жидкостей на элементы устройства;
- при обнаружении внутри устройства посторонних предметов, веществ или следов жизнедеятельности насекомых;
- при неисправностях, возникших вследствие техногенных аварий, пожара или стихийных бедствий;
- при внесении конструктивных изменений в устройство, проведении ремонта самостоятельно или лицами (организациями), не уполномоченными для таких действий производителем;
- гарантия не распространяется на элементы питания, используемые в устройствах, а также на SIM-карты и любые расходные материалы, поставляемые с устройством.

ВНИМАНИЕ!!! В том случае, если во время диагностики будет выявлено, что причина неработоспособности устройства не связана с производственным дефектом, а также при истечении гарантийного срока на момент отправки или обращения по гарантии, диагностика и ремонт устройства производятся за счёт покупателя по расценкам производителя или уполномоченного производителем сервисного центра. Расценки на ремонт согласовываются с покупателем по телефону или в почтовой переписке до начала работ по ремонту.

ВНИМАНИЕ!!! Для проведения гарантийного и негарантийного ремонта необходимо предъявить или приложить совместно с устройством следующие документы:

1. Заполненную [“Заявку на ремонт”](#) (при отсутствии заполненной “Заявки на ремонт” диагностика и ремонт не выполняется). Также заявку можно оформить в электронном виде на сайте производителя <https://zont-online.ru/proverka-statusa-remonta/>. Впоследствии вы сможете отслеживать статус, отправленного в ремонт оборудования.
2. Копию страницы “Паспорта изделия” с указанием серийного номера изделия.
3. Копию документа, подтверждающего дату продажи устройства.

4. Копию паспорта отправителя (в случае использования услуг транспортной компании для доставки устройства после ремонта).

ВНИМАНИЕ!!! В случае отсутствия паспорта устройства или документа, подтверждающего дату продажи, до отправки устройства в ремонт согласуйте со специалистом службы техподдержки условия проведения ремонта.

Примечания:

1. Прежде чем обратиться по гарантии, свяжитесь со специалистом технической поддержки по e-mail: support@microline.ru, чтобы убедиться, что устройство действительно не работоспособно и требует ремонта.

Определение необходимости проведения гарантийного или негарантийного ремонта устройству осуществляется после диагностики в ремонтной мастерской производителя.

2. Неработоспособность применяемой в устройстве SIM-карты (в т.ч. неверно выбранный тариф), нестабильность или слабый уровень приема GSM-сигнала на границе зон обслуживания оператора сотовой связи или в других местах неуверенного приема не являются неисправностью устройства.
3. Товары, приобретенные в комплекте с устройством (брелки, метки, блоки реле, датчики и т.п.) могут иметь гарантийные обязательства, отличающиеся от изложенных выше.
4. При транспортировке в ремонт устройство должно быть упаковано таким образом, чтобы сохранился внешний вид устройства, а корпус устройства был защищен от повреждений.
5. Устройства, производимые под торговой маркой ZONT, технически сложные товары и не подлежат возврату в соответствии с п.11 "Перечня непродовольственных товаров надлежащего качества, не подлежащих возврату или обмену на аналогичный товар" Постановления Правительства РФ от 19.01.1998 г. №55 в ред. от 28.01.2019 г.
6. Покупатель, совершивший покупку дистанционным способом (в интернет-магазине), вправе отказаться от товара в любое время до его передачи, а после передачи товара – в течение семи дней в соответствии с пунктом 21 ст. 26.1 Закона РФ "О защите прав потребителей".

При возврате устройство должно быть укомплектовано в соответствии с паспортными данными, упаковано в оригинальную упаковку, иметь товарный вид, ненарушенные гарантийные пломбы и наклейки.

7. Доставка устройства покупателю после проведения ремонта осуществляется силами и за счет покупателя в соответствии с п.7 ст. 18 Закона РФ "О защите прав потребителей".

Приложение 2. Условные обозначения, сокращения и аббревиатуры

ZONT – торговая марка, принадлежащая ООО “Микро Лайн”, используется в названиях устройств и программного обеспечения, производимого ООО “Микро Лайн”.

Онлайн-сервис, интернет-сервис ZONT, сервис ZONT-ONLINE, веб-сервис – программный сервис, доступный в веб-браузерах на персональных компьютерах и в приложениях для мобильных устройств (смартфонах и планшетах). Сервис предоставляется бесплатно для личного использования и на платной основе для коммерческого использования. Подробнее можно узнать на сайте производителя www.zont-online.ru в разделе “[О сервисе](#)”.

Регулятор – в настоящем документе этот термин используется для обозначения автоматического регулятора отопления ZONT Climatic.

АКБ – аккумуляторная батарея.

DC – постоянное напряжение.

AC – переменное напряжение.

DS18S20, DS18B20 – маркировка цифровых датчиков температуры производства MAXIM.

NTC – тип аналогового датчика температуры.

OpenTherm, E-Bus, Navien, BridgeNet (Ariston), BSB – цифровые интерфейсы, используемые производителями оборудования для обмена данными между оборудованием и внешними устройствами. Производители оборудования могут расширять функции стандартных протоколов **OpenTherm, E-Bus, Navien, BridgeNet (Ariston), BSB** (добавлять свои команды и считываемые параметры) или использовать их частично. Поэтому не все функции у разных производителей реализованы одинаково, часть команд может быть недоступной или некоторые параметры могут некорректно отображаться в веб-интерфейсе и мобильном приложении ZONT.

Для безопасного подключения к котлам выход адаптеров интерфейсов ZONT имеют гальваническую развязку.

RS-485 – цифровой интерфейс, используемый в устройствах автоматики и контроля широкого назначения для обмена данными. Использует двухпроводную линию связи.

1-Wire – цифровой интерфейс, однопроводная шина данных для подключения датчиков температуры, считывателей ключей “Touch Memory”, адаптеров датчиков давления, адаптеров аналоговых датчиков, измеряющих различные величины, и других устройств.

Гистерезис – в устройствах ZONT под этим термином понимается диапазон параметров, при которых управляющее воздействие не изменяется.

Например, если целевая температура 50 °C и гистерезис 5, то в диапазоне 45...55 °C управляющее воздействие не будет меняться.

ТП – теплый пол.

ТН – теплоноситель.

СО – система отопления.

ГВС – горячее водоснабжение.

Прямой контур – это высокотемпературный контур, температура теплоносителя в прямом контуре поддерживается котлом и включением/выключением насоса теплоносителя этого контура.

Смесительный контур – это низкотемпературный контур, в смесительном контуре температура теплоносителя поддерживается за счет подмеса обратного потока теплоносителя, что позволяет плавно регулировать температуру в этом контуре. Степень подмеса определяется положением заслонки исполнительного устройства – трехходового смесительного клапана с сервоприводом.

“БОЙЛЕР” – выбор типа контура ГВС, когда для приготовления горячей воды используется внешний бойлер косвенного нагрева с отдельным насосом;

“ДВУХКОНТУРНЫЙ или КОТЛОВОЙ” – выбор типа контура ГВС, когда функция приготовления горячей воды выполняется котлом;

ПЗА – погодозависимая автоматика. Это алгоритм управления системами отопления, позволяющий регулировать мощность котла в зависимости от уличной температуры.

Уровень модуляции – в устройствах ZONT этот параметр отражает уровень мощности котла. Уровень модуляции, равный ста процентам, соответствует максимальной мощности котла. Котлы некоторых производителей могут некорректно выдавать этот параметр на запрос контроллера ZONT.

Доверенные номера телефонов – номера телефонов, с которых можно отправлять команды тонального набора без ввода пароля.

Приложение 3. Схемы систем отопления с применением Регулятора

Схема для модели ZONT Climatic 1.1

В состав системы отопления входят один контур ГВС и один смесительный (низкотемпературный) контур радиаторного отопления.



Схема для модели ZONT Climatic 1.2

В состав системы отопления входят: один контур ГВС и два смесительных контура, которые обслуживают радиаторы отопления и теплый пол.





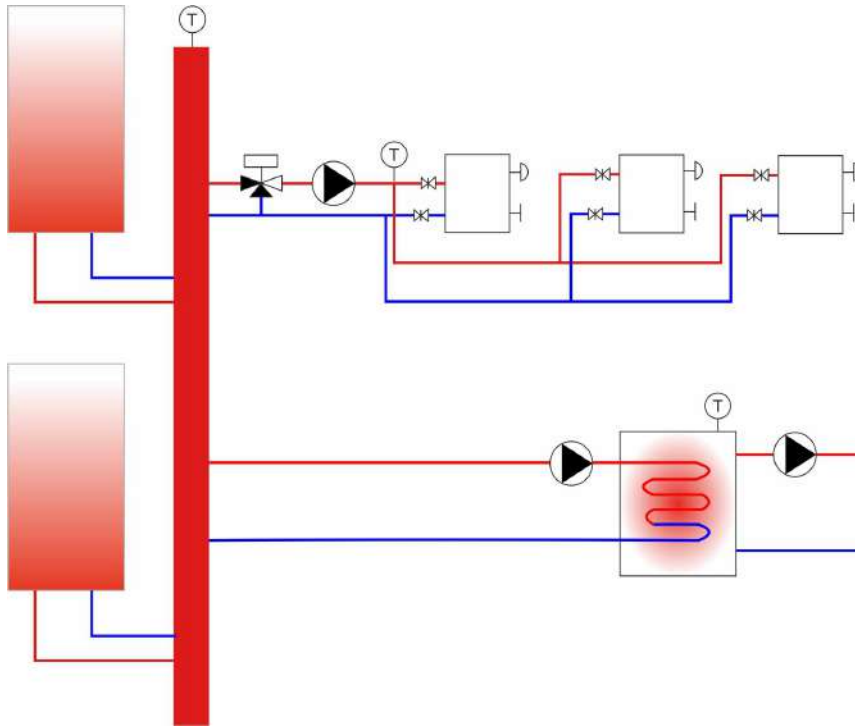

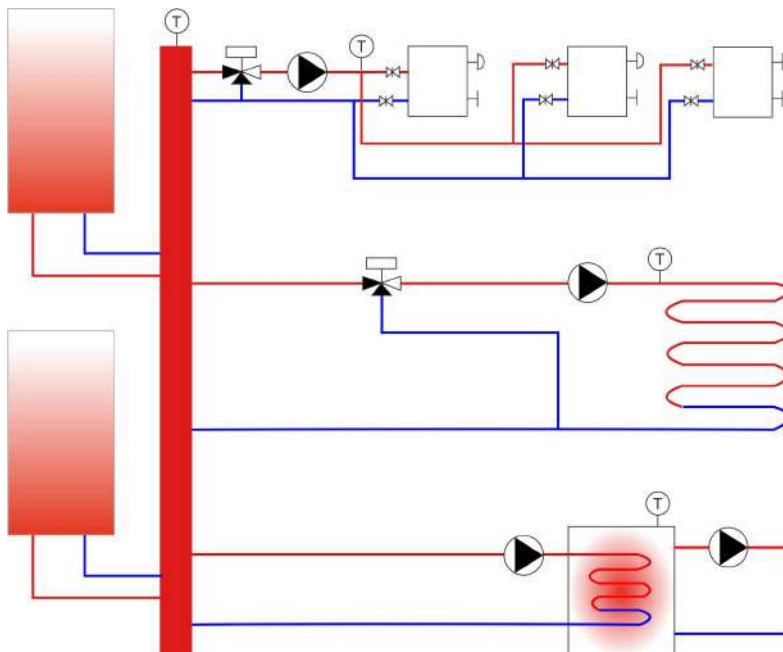
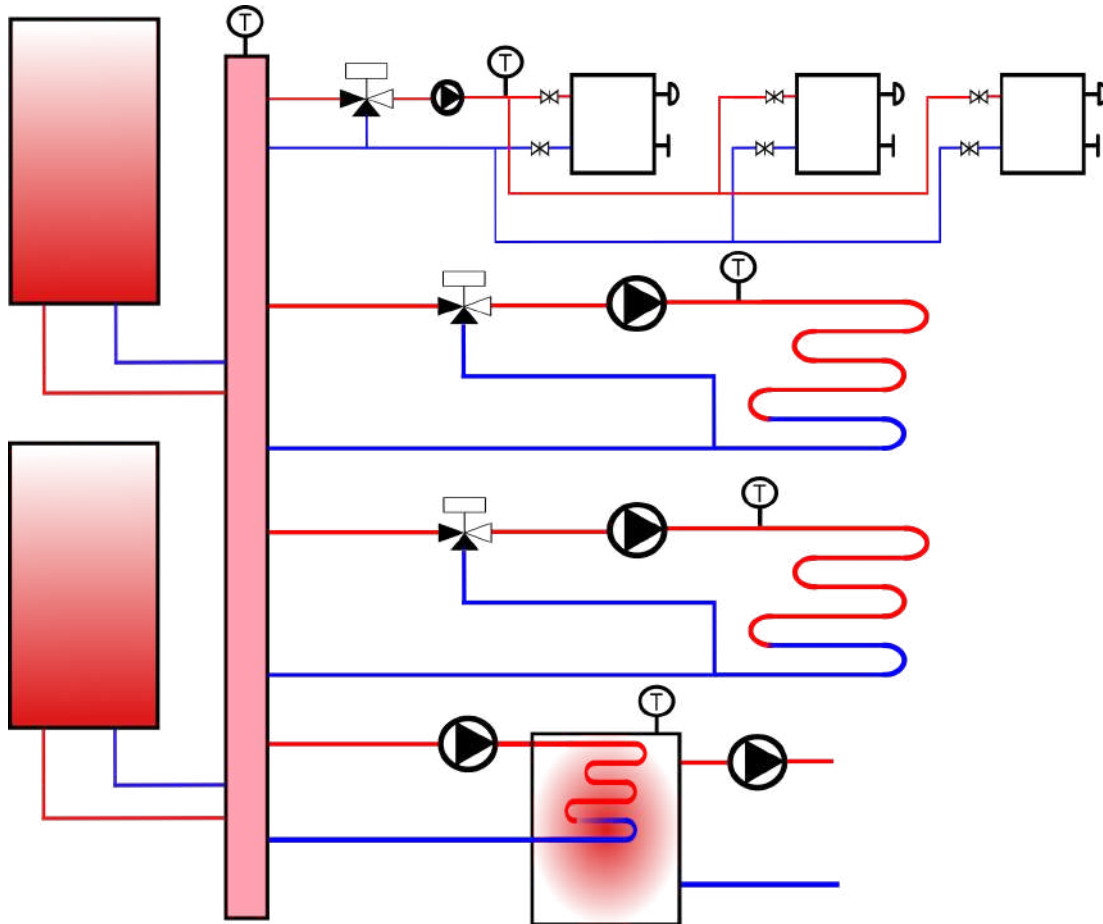

Схема для модели ZONT Climatic 1.3

В состав системы отопления входят: один контур ГВС и три смесительных (низкотемпературных) контура, один контур обслуживает радиаторы, два других – теплый пол. Схема приведена для Регулятора ZONT Climatic 1.3 без блоков расширения.

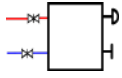
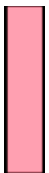

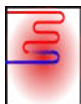
Условные обозначения, используемые в схемах:

	котел		радиатор
	гидрострелка		теплый пол
	трехходовой кран с сервоприводом		бойлер ГВС
	насос		датчик температуры

Приложение 4. Схема расположения клемм Регулятора

Автоматический регулятор имеет два ряда клемм для подключения внешних цепей. Общий вид клемм устройства приведен на рисунке ниже:

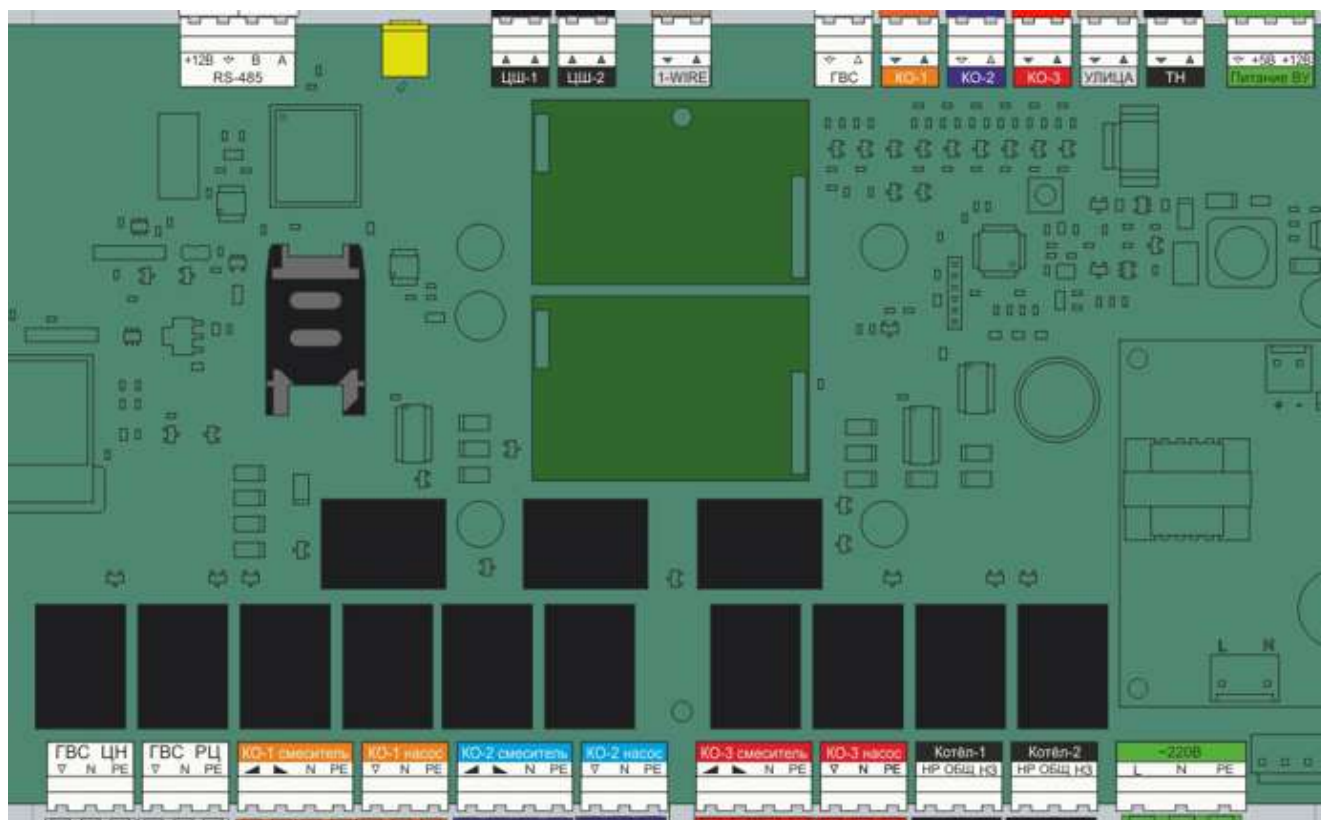

Назначение клеммников и символов, указанных на клеммниках.

Клемма	Описание	Клемма	Описание
	NTC датчик температуры бойлера ГВС		клемма подключения насоса
	NTC датчик температуры теплоносителя контура 1		символ увеличения прямого потока через трехходовой смеситель
	NTC датчик температуры теплоносителя контура 2		и символ уменьшения прямого потока через трехходовой смеситель
	NTC датчик температуры теплоносителя контура 3		клемма "Общий провод" (минус питания)
			клемма для подключения фазы (L) 220В

	NTC датчик температуры уличный		клемма для подключения нейтрали (N) 220В
	NTC датчик температуры теплоносителя гидрострелки каскада котлов		клемма защитного заземления (PE) 220В
	клеммы подключения питания внешних устройств +5В и +12В		клеммы для подключения насоса загрузки бойлера ГВС
	клеммы шины 1-wire для подключения цифровых датчиков температуры		клеммы для подключения циркуляционного насоса контура ГВС
	клеммы для подключения к шине RS-485		клеммы подключения трехходового смесителя контура 1
	разъём радиомодуля		клеммы подключения насоса контура 1
	цифровая шина котла 1		клеммы подключения трехходового смесителя контура 2
	цифровая шина котла 2		насос контура 2
	клеммы для подключения панели управления с ЖК дисплеем		трехходовой смеситель контура 3
	питание 220В		насос контура 3
	реле котел 1		реле котел 2

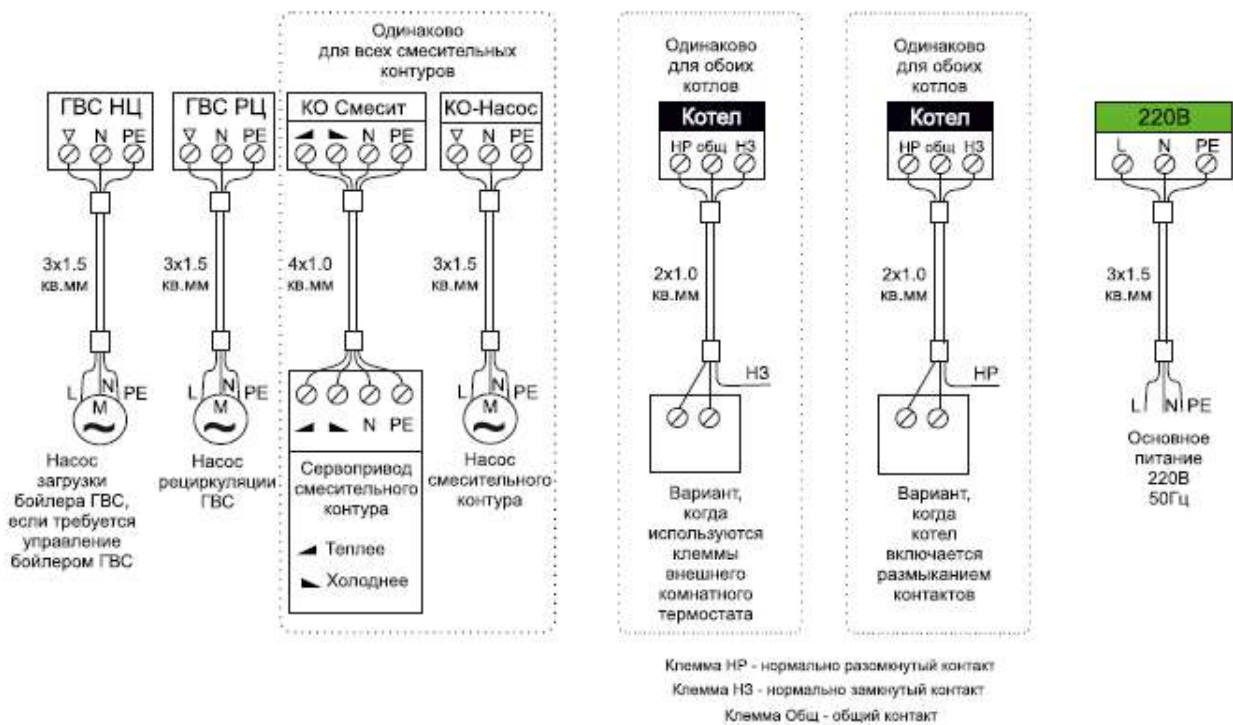
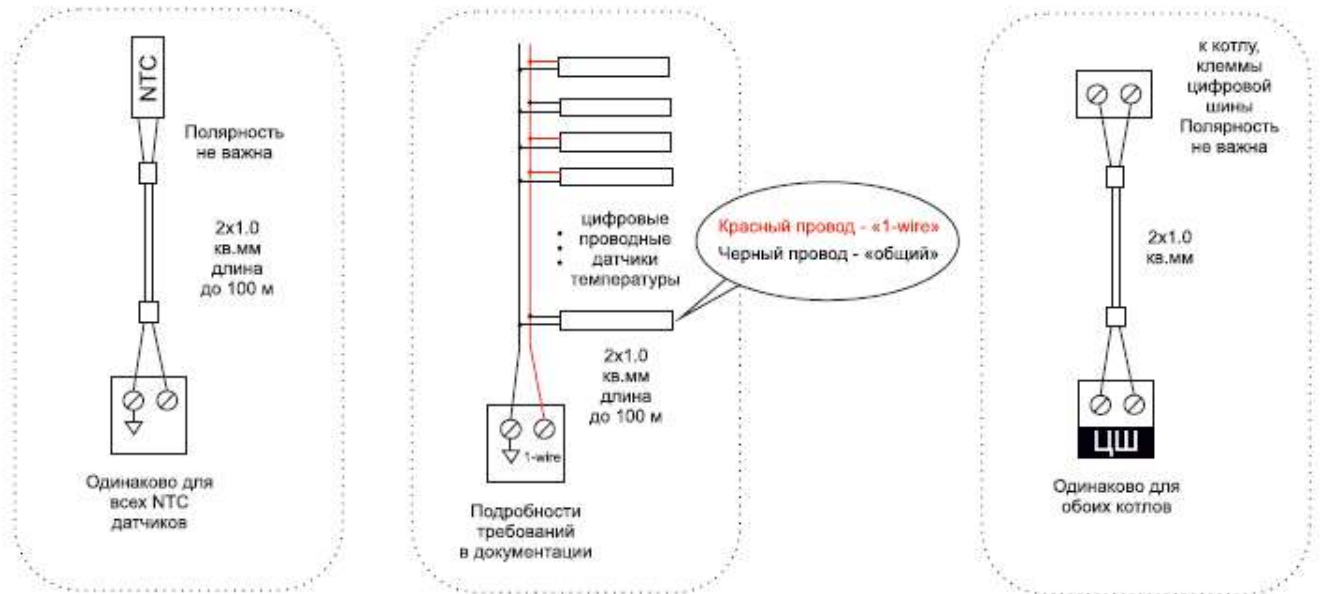

Приложение 5. Монтажные схемы подключения Регулятора

Панель соединяется с Регулятором четырехжильным проводом. Схема подключения приведена ниже:

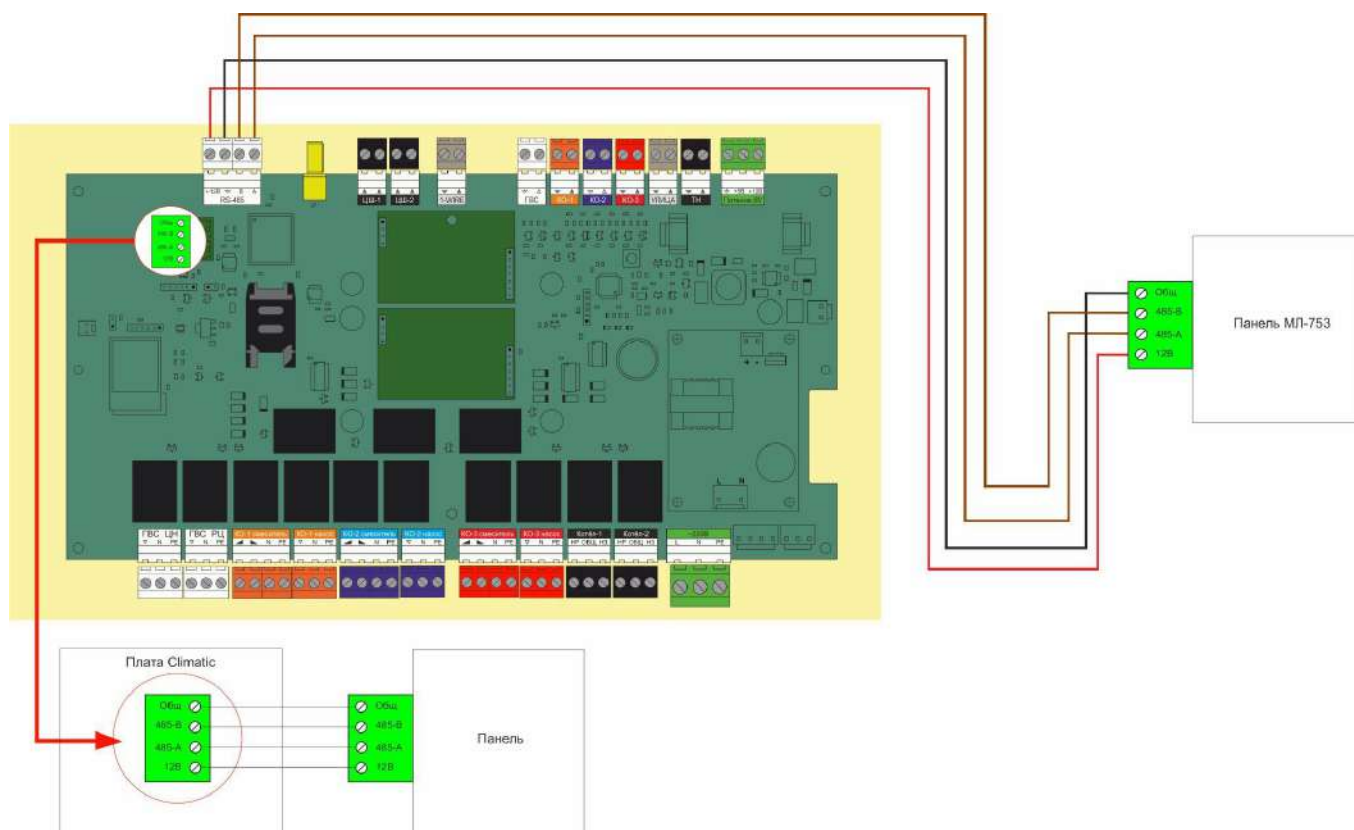



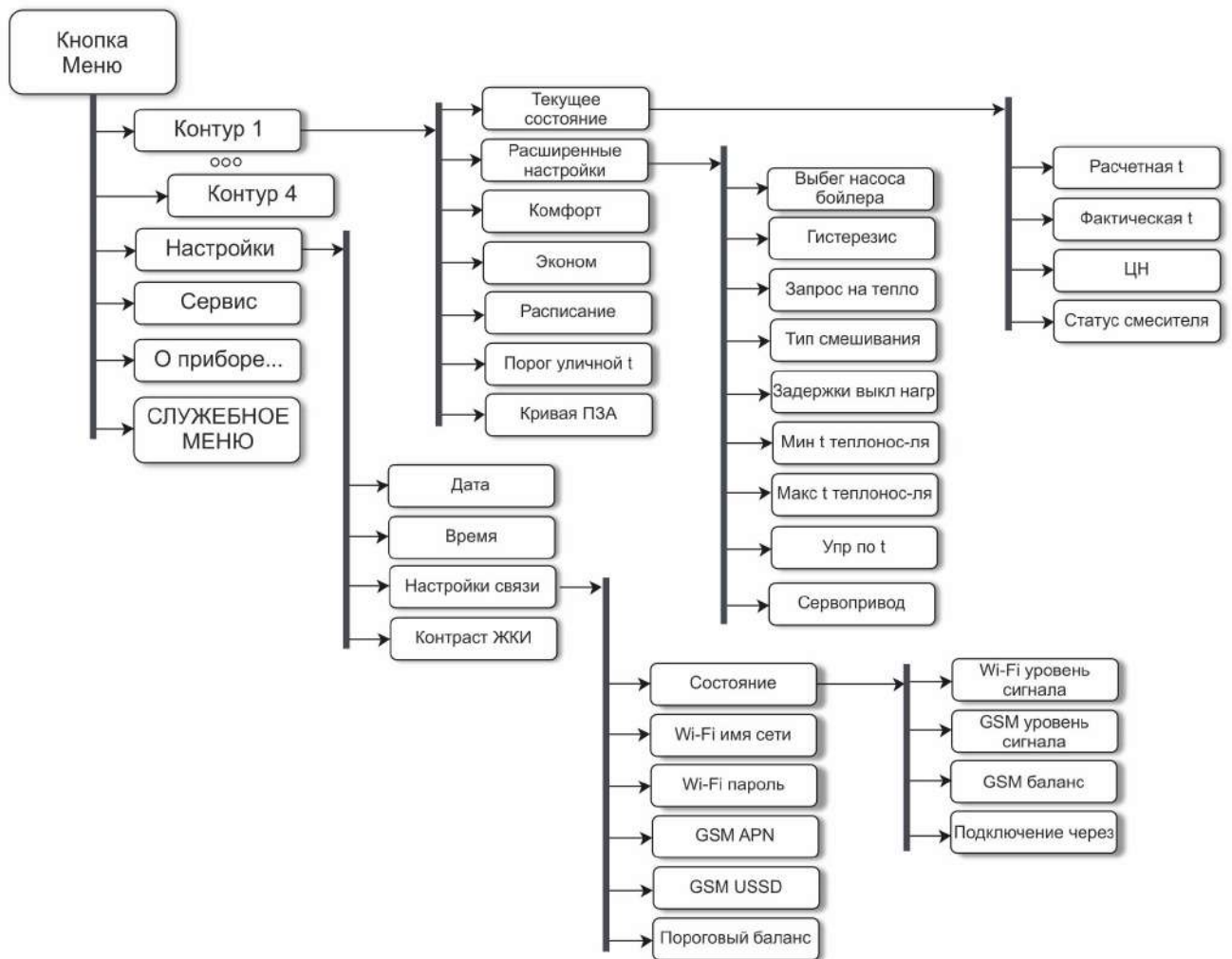

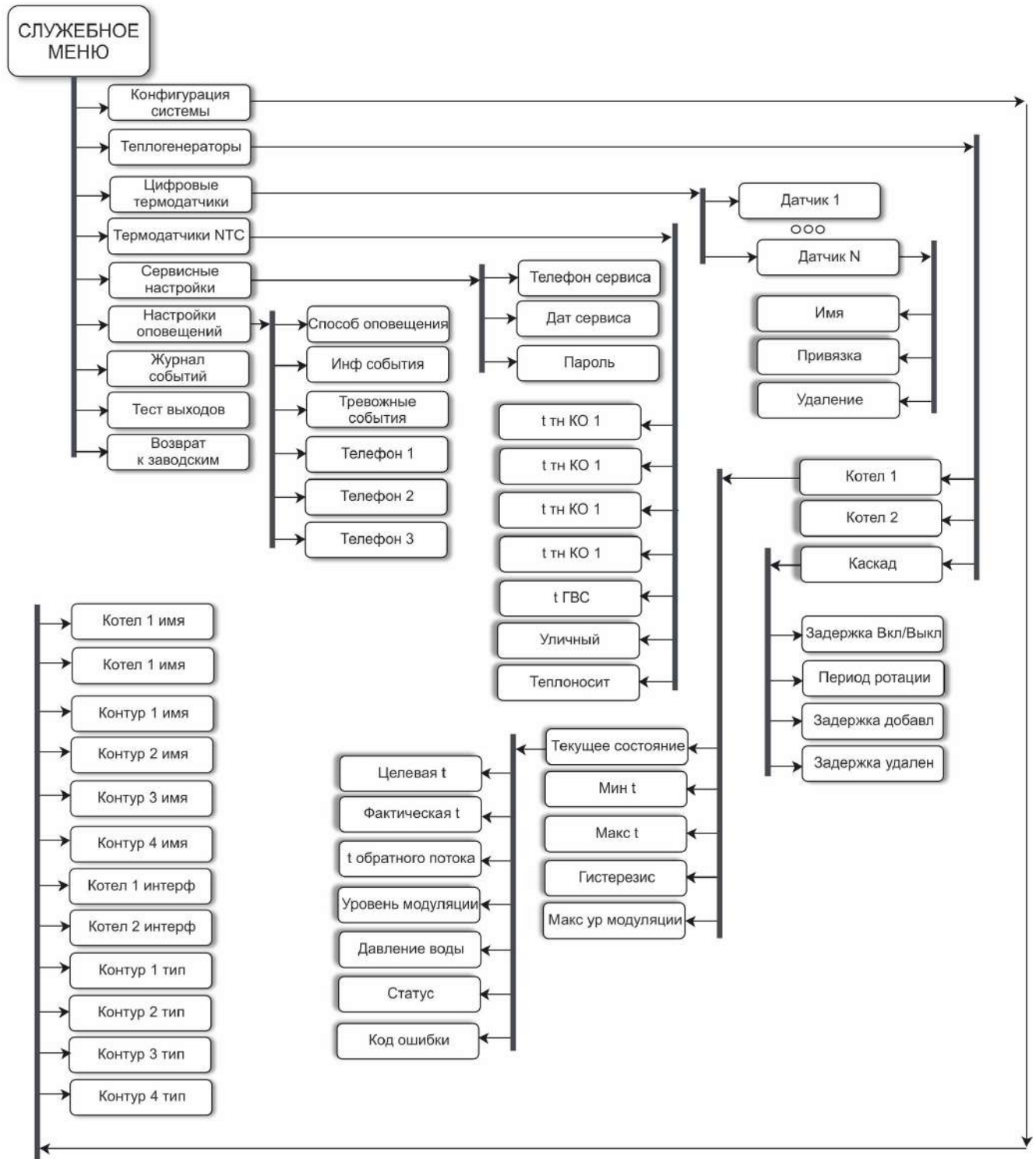

Приложение 6. Структура меню Регулятора











Приложение 7. Примеры настройки параметров Регулятора

- Установить режим “Эконом”:

- на главном экране стрелками  и  выбрать режим в нужном управляемом контуре,
- кнопкой  выбрать поле режима (оно начнет мигать),
- стрелками  и  прокрутить все режимы до режима “Эконом”,
- кнопкой  назначить режим “Эконом”.

Примечание: Данный режим отсутствует в контуре ГВС.

- Установить температуру на 2 градуса выше, чем у текущего режима:



- на главном экране стрелками  и  выбрать температуру режима в нужном управляемом контуре,
- кнопкой  выбрать поле со значением температуры (значение температуры начнет мигать),
- 2 раза нажать на стрелку  (одно нажатие – изменение на плюс один градус),
- кнопкой  назначить новое значение температуры. Название режима изменится при этом на “Ручной” и появится значок .

Примечание: Если долго удерживать стрелку, то сработает автоповтор (длительное нажатие на кнопку равносильно постоянному нажатию/отпусканию кнопки).





Приложение 8. Ввод текста и новых названий с панели управления Регулятора

Порядок ввода индивидуального названия котла или контура:



Переключение между буквами (выбор языка и регистра), цифрами и символами осуществляется кнопкой . Каждый символ вводится путем перебора стрелками  и . Перебор делается среди группы символов. Текущая группа показывается в правом верхнем углу экрана:

- группа “EN A-Z” – латинские заглавные буквы;
- группа “EN a-z” – латинские строчные буквы;
- группа “RU А-Я” – русские заглавные буквы;
- группа “RU а-я” – русские строчные буквы;
- группа “123” – цифры;
- группа “СИМВ” – символы.

Для смены группы используется кнопка . Каждое нажатие на нее меняет группу на следующую по кругу. Кнопками  и  осуществляется переход между полями символов, а кнопками  и  изменяется значение выбранного символа. Длина имени и пароля ограничена 15 символами.

Приложение 9. Неисправности, возможные причины и методы устранения

Описание неисправности	Возможная причина	Метод устранения
На экране не отображается управляемый контур (контур)	Управляемый контур выключен в меню “ Конфигурация ” в сервисном режиме	Включить контур в сервисном режиме устройства или в личном кабинете онлайн-сервиса или в мобильном приложении
Не отображается температура, на ее месте символ “--”	Вышел из строя датчик температуры	Заменить датчик температуры
	Выбрана регулировка температуры по воздуху, но на данный управляемый контур не назначен датчик температуры воздуха	Назначить на управляемый контур датчик
В верхней строке отображается “Авария”	Авария котла или потеря связи с датчиком	Если есть доступ к служебной части меню, то уточнить в разделе “журнал событий”. Сервисный специалист определит неисправность и устранит

Приложение 10. SMS-команды и оповещение

1. Оповещения

Существующие способы оповещения владельца устройства:

- отправка уведомлений в личный кабинет онлайн-сервиса;

- отправка push-уведомлений в мобильном приложении;
- отправка писем на адрес электронной почты;
- отправка SMS-сообщений.

2. Настройка оповещений

Доверенные номера телефонов для получения SMS сообщений указываются в настройках оповещения Регулятора. Всего доступен ввод до 3-х различных номеров

НАСТР ОПОВЕЩЕНИЙ	
Способ оповещ	SMS
Инф события	Да
Тревожные события	Да
Телефон1	+79000000000
Телефон2	---

Оповещение имеет вид всплывающего окна «Важные события», в котором указана причина возникновения события.

Для оповещений посредством отправки письма на указанный e-mail используется электронный адрес, указанный в профиле личного кабинета онлайн-сервиса. В разделе основных «Настроек» выбираются события для оповещения и настраивается значение времени отсутствия связи, после которого отправляется сообщение на электронную почту.

Для оповещений посредством отправки SMS используются номера телефонов, указанные в настройке Регулятора. Эта функция работает даже в случае отсутствия связи Регулятора с сервером ZONT.

Тревожные события:

- Неисправность датчика температуры;
- Пропадание основного питания;
- Пропадание связи с устройством;
- Ошибка котла;
- Выход значения датчика за пороги;
- Пропадание связи с блоком расширения/радиомодулем.

Информационные оповещения:

- Появление основного питания;
- Баланс ниже порога.

Для смены режима работы регулятора могут использоваться SMS-команды, формат которых приведен в таблице. Ключевые слова «баланс», «режим» могут начинаться с заглавной буквы. В названиях режимов и контуров отопления допускается произвольно менять строчные и прописные буквы, поскольку это не влияет на функционирование команд.

Примечание: Запятые в тексте SMS обязательны (для разделения полей).

Текст SMS-команды	Ответ на команду	Действие
режим	активные режимы и целевые температуры контуров, настроенных вручную	--
режим НАЗВАНИЕ	режим НАЗВАНИЕ установлен	включен режим НАЗВАНИЕ
режим НАЗВАНИЕ, КОНТУР 1, КОНТУР 2	режим НАЗВАНИЕ установлен для контура 'КОНТУР 1', 'КОНТУР 2'	включен режим НАЗВАНИЕ для контуров КОНТУР 1 и КОНТУР 2 <i>Примечание:</i> Имена могут иметь пробелы. Запятые нужны для разделения имен с пробелами
баланс	баланс XXXXXX	--

Примечание: SMS-команда на проверку баланса SIM-карты отправляется, если используется SIM-карта не из комплекта поставки. В случае применения карты, входящей в комплектность прибора, ее активность оценивается в личном кабинете веб-сервиса и мобильном приложении (вкладка "Сим-карты").

Приложение 11. Описание личного кабинета пользователя сервиса ZONT

1. Режимы отображения личного кабинета

Личный кабинет - это персональный аккаунт Пользователя в веб-сервисе ZONT. Доступ в личный кабинет возможен с любого устройства с помощью логина и пароля. Личный кабинет веб-сервиса и мобильное приложение имеют идентичный функционал.

Структурно Личный кабинет можно разделить на три части:

- левое меню;
- верхнее меню;
- рабочая область.

Левое меню выполняет функцию главного. Оно позволяет перемещаться между различными устройствами ZONT, зарегистрированными в данном аккаунте, видеть их состояние и выбирать нужное устройство для отображения подробной информации о параметрах его работы. Верхнее меню используется для работы внутри выбранного устройства.

Личный кабинет имеет 2 режима отображения информации: **Пользовательский** (включается по умолчанию при входе в Личный кабинет) и **Сервисный** (включается Пользователем). Первый предназначен для обзора состояния системы отопления, а второй предоставляет полную информацию.

Пользовательский режим Личного кабинета веб-сервиса:

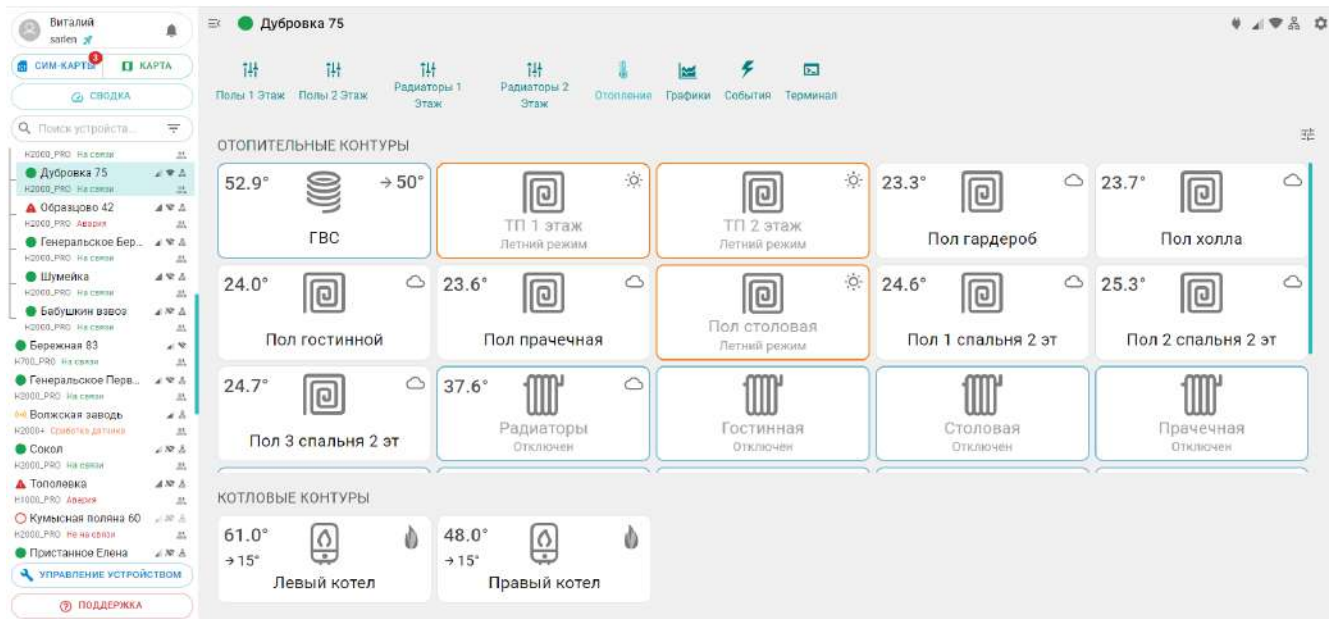

Включение Сервисного режима происходит через кнопку 

Сервисный режим Личного кабинета веб-сервиса:

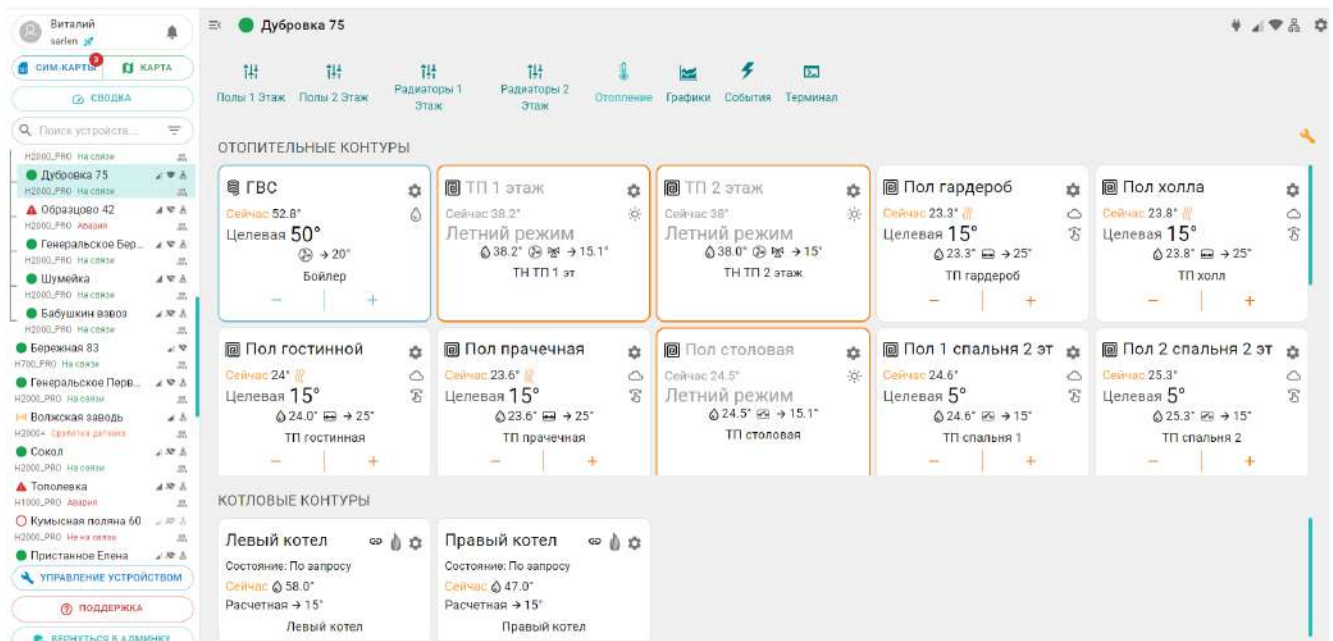

Выключение Сервисного режима происходит через кнопку 

Мобильное приложение аналогично Личному кабинету веб-сервиса, только левое меню скрывается при выборе нужного устройства, а верхнее меню отображается в приложении снизу:

Пользовательский режим Мобильного приложения:

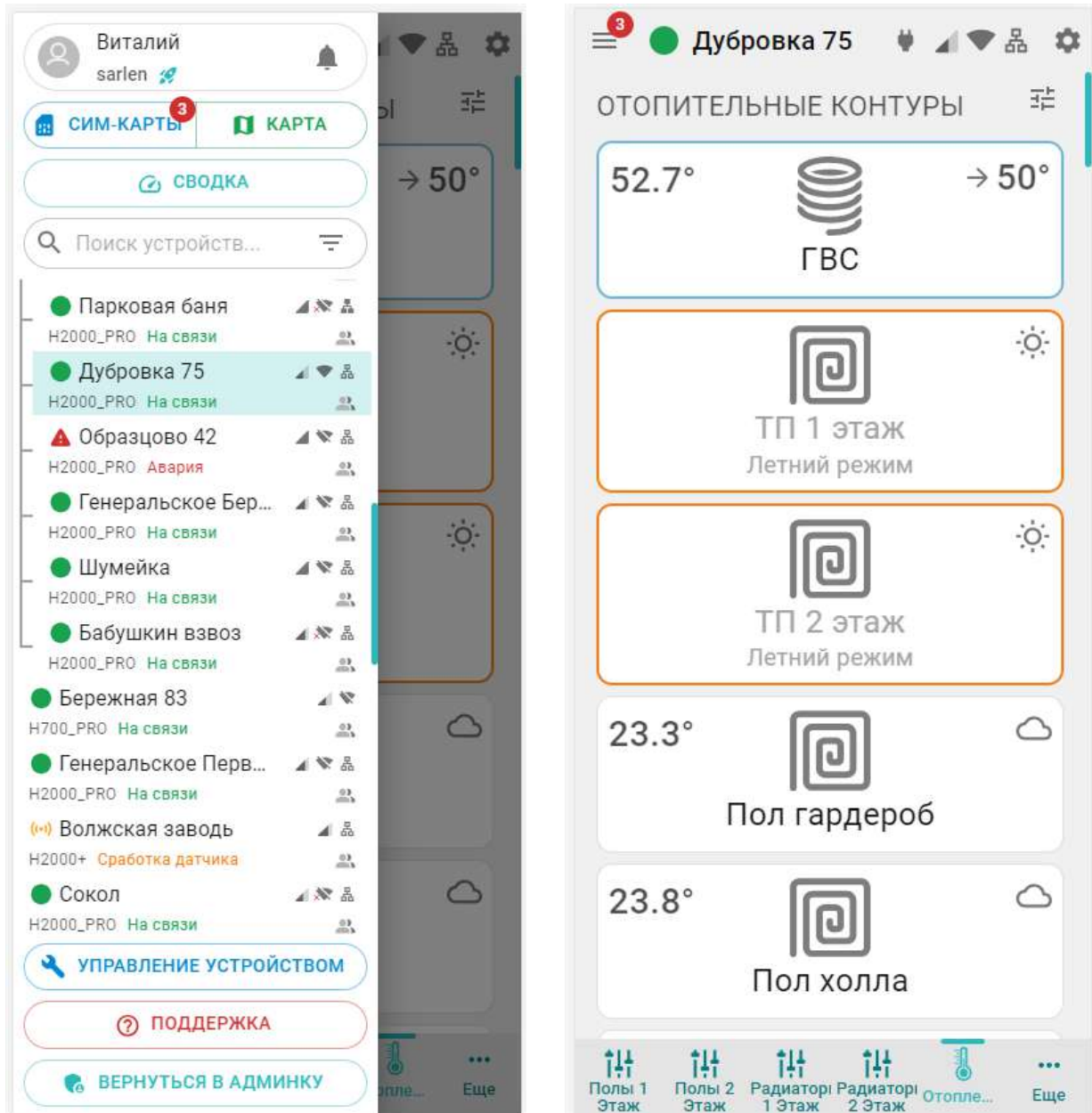

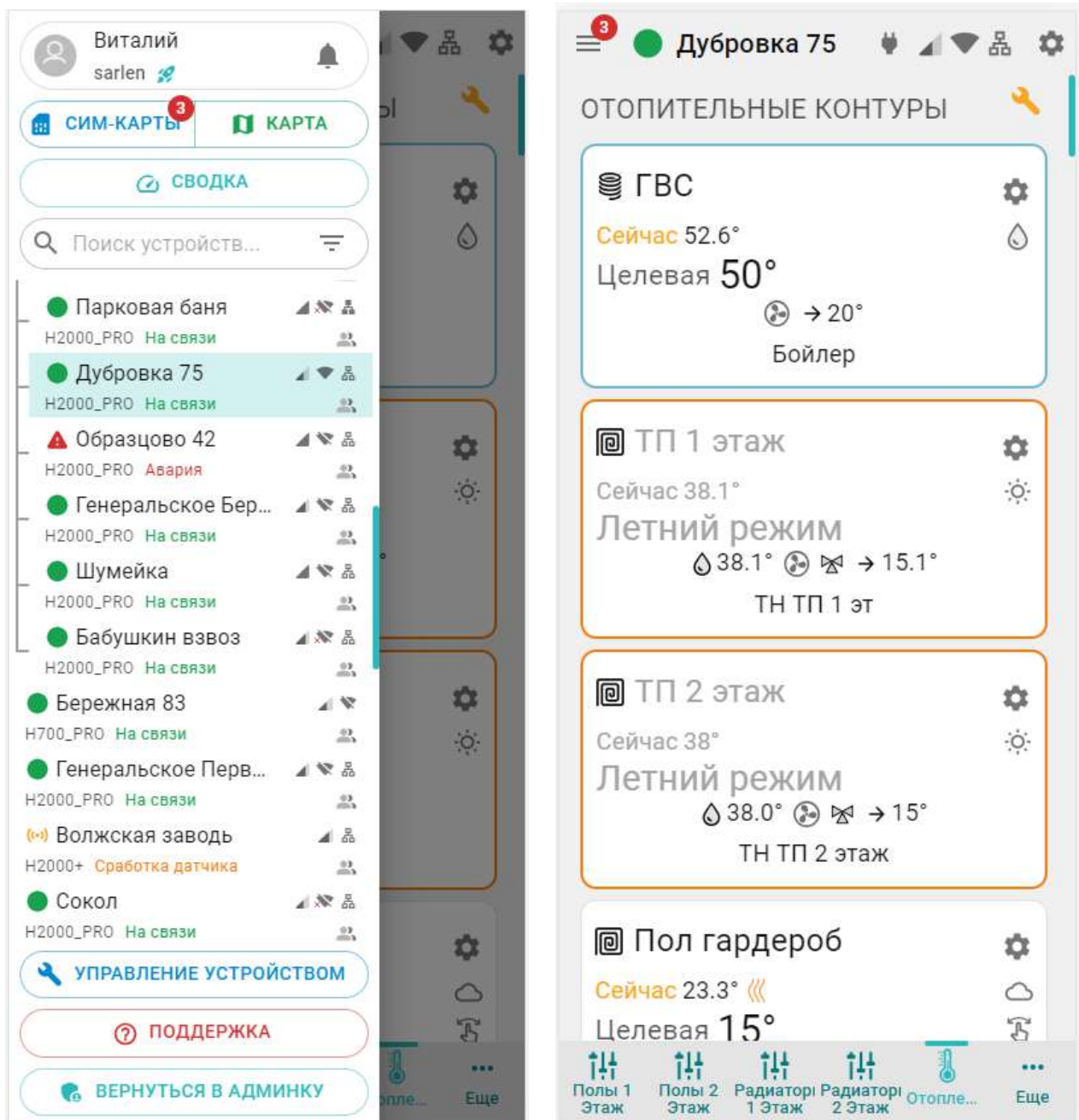

Включение Сервисного режима происходит через кнопку 





Сервисный режим Мобильного приложения:

Выключение Сервисного режима происходит через кнопку 





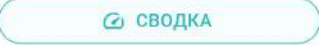
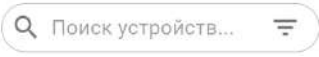

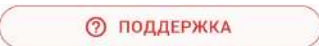
2. Главное меню Личного кабинета

Главное меню (слева) открывается по клику на кнопку  и содержит:







-  z888958 – кнопку входа в блок настроек профиля личного кабинета;
-  – кнопку вызова списка последних Важных событий личного кабинета (событий на всех контроллерах, которые зарегистрированы в этом личном кабинете);

- 
 – кнопку перехода в меню настройки SIM-карт и перехода к карте с указанием местоположения контроллеров зарегистрированных в личном кабинете;
-  – кнопку входа в функцию группового контроля устройств выбранных для абонентского сопровождения (функция только для тарифа “Профи”).
-  – кнопку поиска устройств в списке по названию или по серийному номеру;
-  – кнопку входа в блок управления выбранным устройством;
-  – кнопку входа в блок обратной связи с технической поддержкой производителя оборудования, справочным материалам и технической документации.





В списке устройств, зарегистрированных в Личном кабинете, отображаются их названия, типы (модели) и индикаторы текущего состояния:

-  или  – индикатор наличия связи с сервером;
-  – индикатор аварии котла;
-  – индикатор включенных охранных функций;
-  – индикаторы каналов связи с сервером, доступные для выбранного устройства. При отсутствии связи с сервером  – индикаторы не активны;



индикатор сигнала GSM

-  – высокий уровень,
-  – средний уровень
-  – низкий уровень
-  – отсутствует или SIM-карта неисправна
-  – заканчивается оплаченный период действия SIM-карты (пополнить)
-  – закончился оплаченный период действия SIM-карты;





индикатор WiFi связи

-  – высокий уровень сигнала
-  – нормальный уровень сигнала
-  – отсутствует сигнал сети WiFi
-  – WiFi не настроен на Контроллере (отсутствует логин и/или пароль);

индикатор Ethernet связи





-  – подключение по Ethernet есть
-  – отсутствует интернет в сети, отсутствует физическое подключение

(не вставлен патч-корд в Контроллер) или не настроена раздача IP-адресов в сети;

-  – индикатор совместного доступа к управлению Контроллером
 -  – Контроллер зарегистрирован в данном личном кабинете
 -  – Контроллер зарегистрирован в другом личном кабинете, а здесь доступен через функцию “Совместный доступ”.
-  или  – индикатор состояния охранной зоны. Если в Контроллере активна функция “Охрана” и настроена хотя бы одна охранная зона, то вместо индикатора наличия связи с сервером будет показано состояние охранной зоны;

3. Верхнее меню Личного кабинета

Верхнее меню отображает вкладки контроля и управления выбранным устройством.

Справа вверху отображается индикация питания Контроллера  – от сети, или  – от резервного АКБ, а также индикация наличия существующих у Контроллера каналов связи и их текущее состояние   . При клике на каждый из индикаторов открывается окно со справочной информацией по каждому индикатору.



– вход в блок настройки конфигурационного файла Контроллера. Полный доступ к настройкам возможен только в Сервисном режиме.

Примечание: Кнопка входа в настройки  присутствует и на других панелях устройств и датчиков и позволяет перейти в блок настроек из любого места личного кабинета.

По центру вверху (в веб-сервисе) или внизу (в мобильном приложении) располагаются вкладки контроля и управления работой Контроллера - **Отопление, Графики и События**.

Кнопка сервисного режима , вызывает меню со следующими функциями:

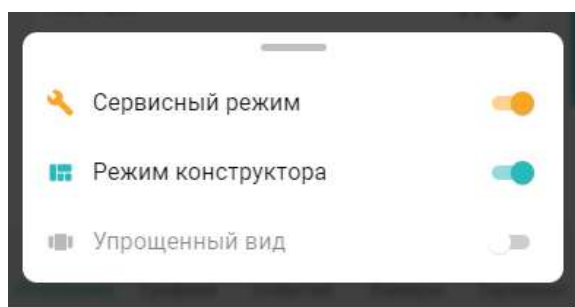

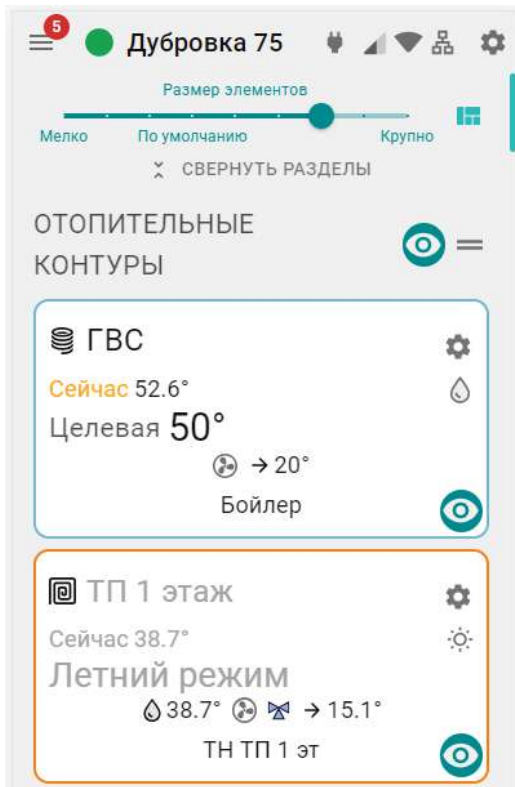

Сервисный режим открывает доступ к полным настройкам Регулятора. Выключение *сервисного режима* оставляет только пользовательские функции. Доступ в сервисный режим можно закрыть индивидуальным паролем. В заводской конфигурации прибора установлен пароль **admin**.



Режим конструктора разрешает самостоятельное моделирование отображаемых окон и параметров вкладок контроля и управления:

 – изменение размера элементов и соответственно размеров шрифта на экране;

 – выключение видимости не нужных панелей контуров и датчиков;

Сортировка (изменение последовательности выкладки) разделов и элементов в разделе осуществляется захватом и переносом значка ,

Перенос панелей контуров и датчиков осуществляется захватом панели и перемещением в нужно место.

Примечание: После работы в режиме Конструктора необходимо сохранить сделанные изменения кнопкой в правом нижнем углу экрана.

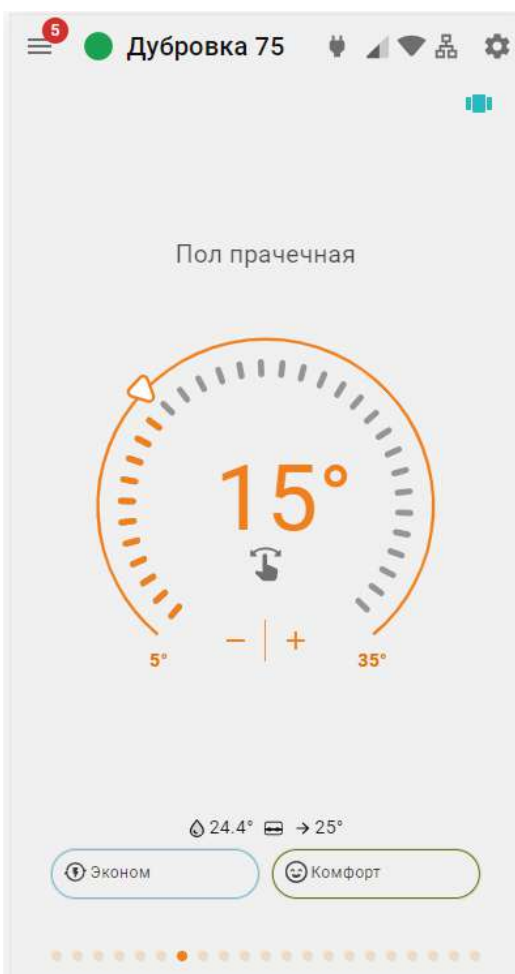

Упрощенный вид – включает отображение вкладок контроля и управления Контроллером в ограниченном виде, более удобном для использования в Мобильном приложении.

3. Вкладка “ОТОПЛЕНИЕ”

Основная рабочая вкладка, отображающая конфигурацию Регулятора и используемая для контроля котловых и отопительных контуров системы отопления, управления отопительными и котловыми режимами, контроля состояния датчиков.

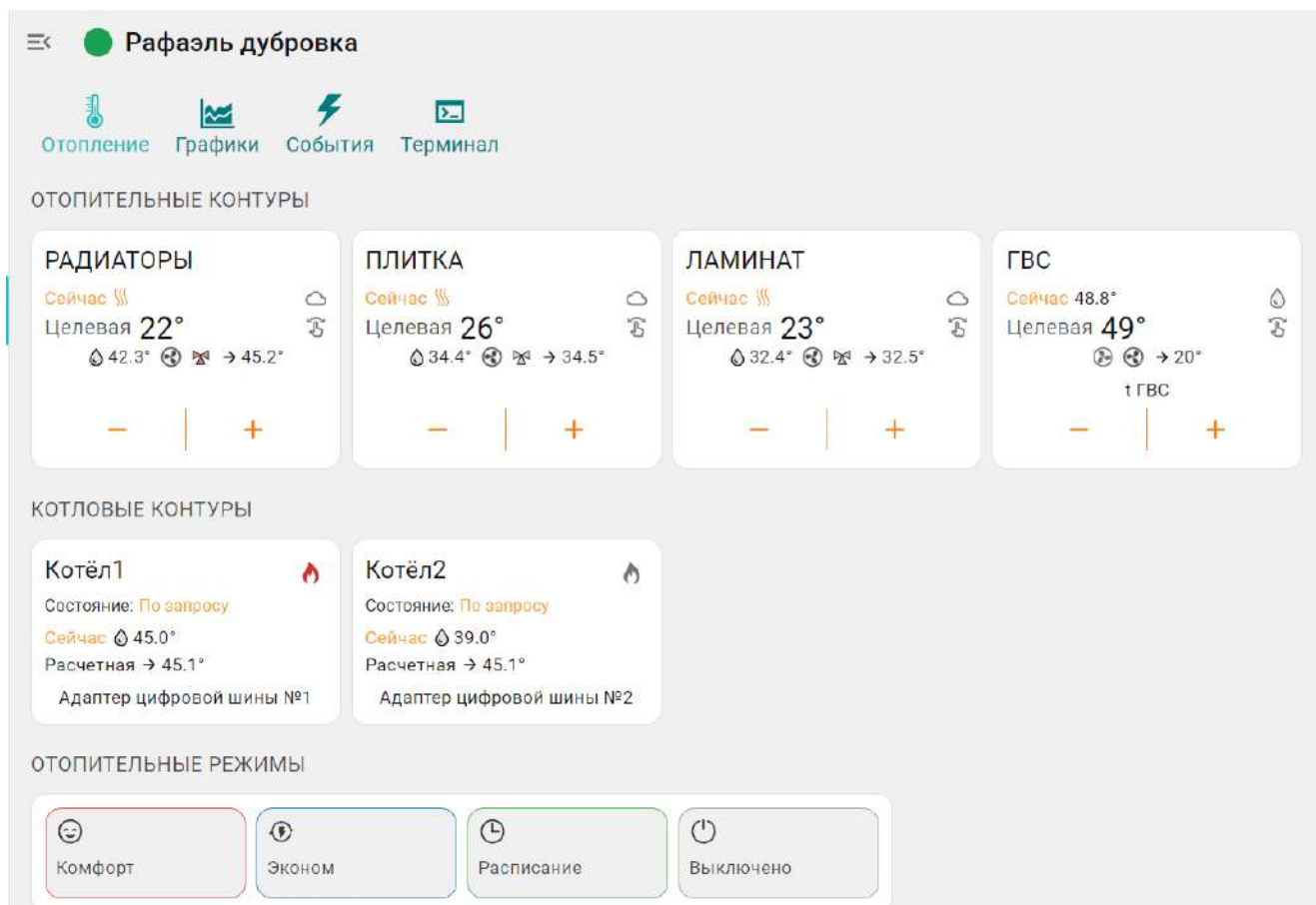

3.1 Котловые контуры



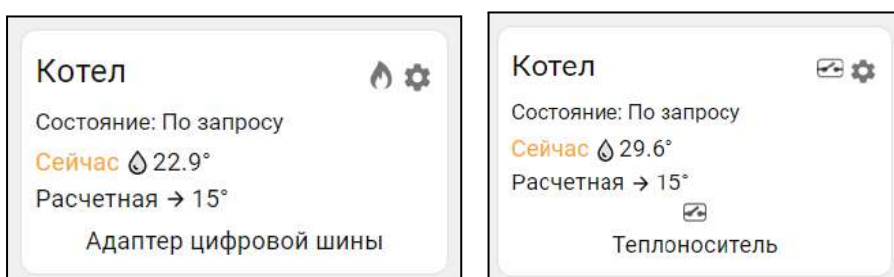

Блок группирует основные данные о работе источников тепла. Описание отображаемых параметров зависит от способа подключения к котлу – релейное или по цифровой шине:



- **Котел** – название, указанное пользователем в настройке котлового контура, может быть дополнено индивидуальной иконкой, выбираемой из предлагаемых сервисом.

- – индикатор состояния горелки котла, управляемого цифровым способом:

– горелка включена, – горелка выключена;

-  – индикатор состояния выхода Контроллера, при релейном управлении котлом:
 -  – Контроллер выключил котел,
  – Контроллер включил котел;
- Состояние** котла, который может работать *по запросу*, быть *отключен*, или находиться в состоянии *аварии*;
- Сейчас** – фактическая температура теплоносителя в котле;
- Расчетная** – расчетная температура теплоносителя, задаваемая алгоритмом управления;
- Адаптер цифровой шины** или  – исполнительное устройство, управляющее котлом. Это может быть плата цифровой шины (при цифровом управлении), либо реле, при релейном управлении.

Ниже может быть расположено название датчика по которому контролируется температура теплоносителя. Название этого датчика отображается в том случае, если для регулирования не используются данные о температуре теплоносителя из цифровой шины котла.

При клике по панели контура открывается окно с рабочими параметрами котла, полученными из цифровой шины. При релейном управлении параметры котла недоступны.

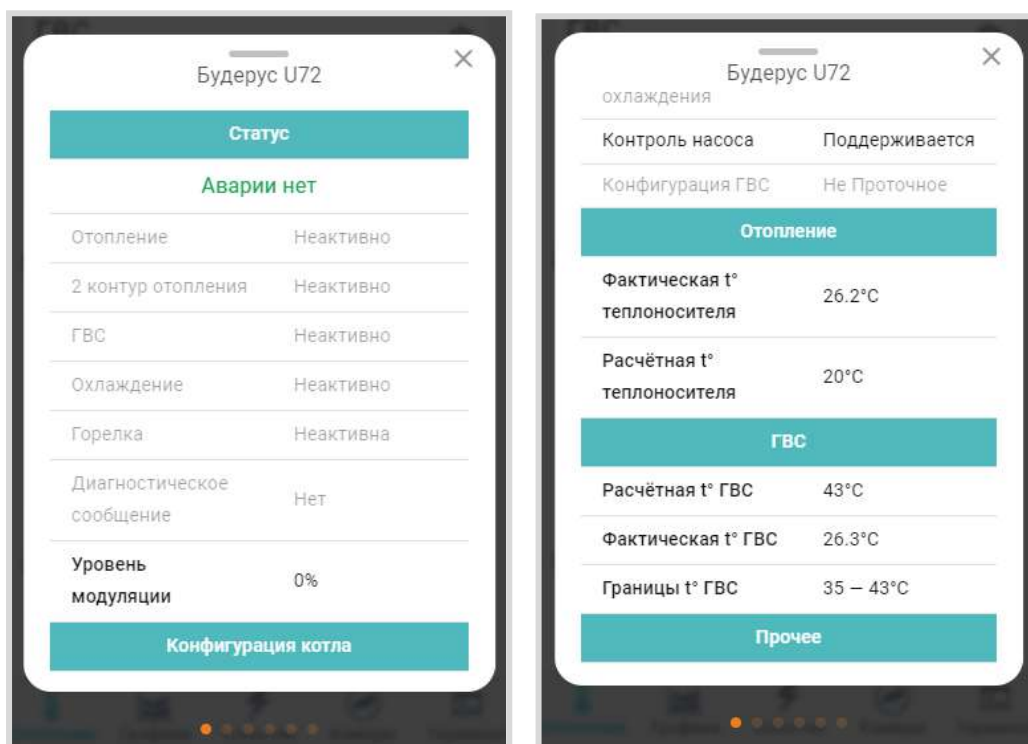

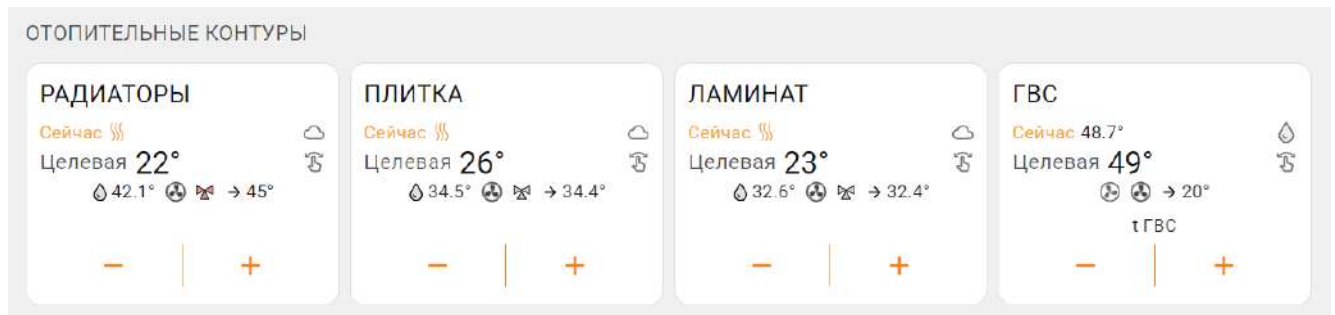

3.2 Отопительные контуры

Блок группирует основные данные о работе контуров Отопления. Описание отображаемых параметров и статусов приведено на примерах различных контуров.





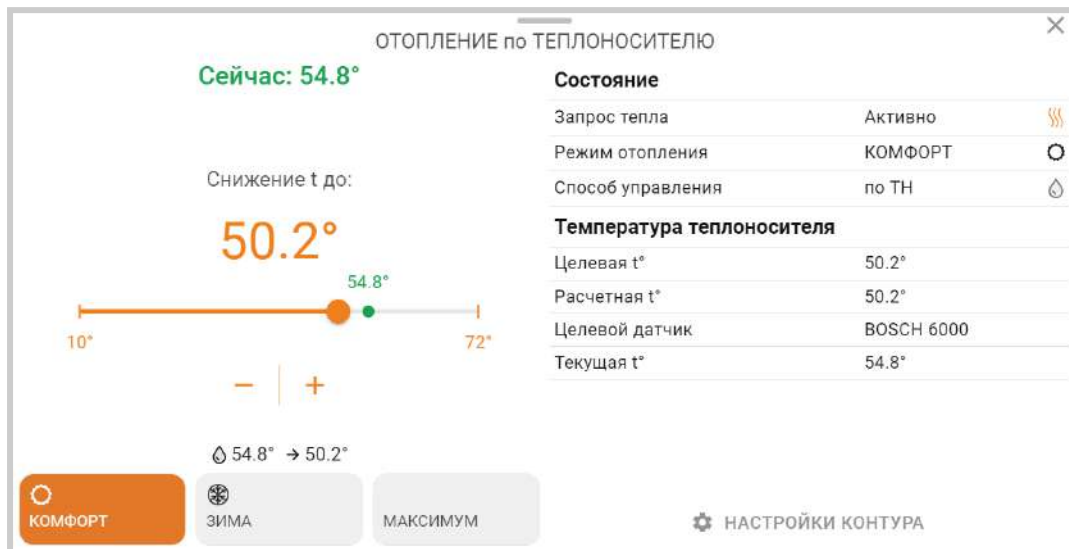

- **Название контура** – указанное пользователем при настройке контура,
 - **Сейчас** – фактическая температура датчика по которому производится регулирование;
 - – индикатор наличия “запроса на тепло” к котловому контуру. Отображается при необходимости нагрева теплоносителя в контуре для компенсации возникающих теплопотерь;
 - **Индикаторы способа терморегулирования:**
 - – по воздуху,
 - – по теплоносителю,
 - – ПИД регулирование,
 - – погодозависимое регулирование (ПЗА);
 - **Целевая** или **Отключен** – целевая температура контура или его состояние в текущем режиме отопления;
 - – индикатор ручного ввода целевой температуры, который появляется при изменении значения заданного действующим режимом отопления;
 - 42.0° – фактическая температура теплоносителя в контуре;
 - $\rightarrow 20^\circ$ – “запрос на тепло” к отопительному контуру (котлу/каскаду), для нагрева теплоносителя до значения, рассчитанного Контроллером как оптимального в данном контуре отопления;
 - – индикатор насоса, используемого в качестве исполнительного устройства в данном контуре. При работе присутствует анимация вращения лопастей.
 - – индикатор привода смесителя, используемого в качестве исполнительного устройства в данном контуре. При постоянном положении привода индикатор серый. При закрывании – синий и мигает. При закрытом состоянии – синий. При открывании – красный и мигает. При открытом состоянии – красный.
- | – кнопки ручного изменения целевой температуры в контуре.

Окантовка отопительного контура имеет цвет режима отопления, действующего в настоящий момент в этом контуре. При изменении целевой температуры в ручном режиме, окантовка контура не имеет цвета.

При клике по панели отопительного контура открывается его детальное описание. Данные всех отопительных контуров можно просматривать по очереди, используя стрелки  .



Дополнительно к описанным выше параметрам и индикаторам в детальном описании контура отображаются:

- шкала ручного изменения целевой температуры. Для выбора нового значения нужно кликнуть по движку  и потянуть движок вправо или влево. Границы диапазона задаваемых значений целевой температуры, в пределах которых она может быть установлена, определяются настройкой верхней и нижней границы датчика температуры по которому производится регулирование;
-    – кнопки выбора режима отопления для применения в настраиваемом контуре. Изменение режима в отдельном контуре не меняет режимы отопления других контуров.

3.3 Отопительные режимы

Блок группирует кнопки включения предустановленных режимов работы отопительных контуров.

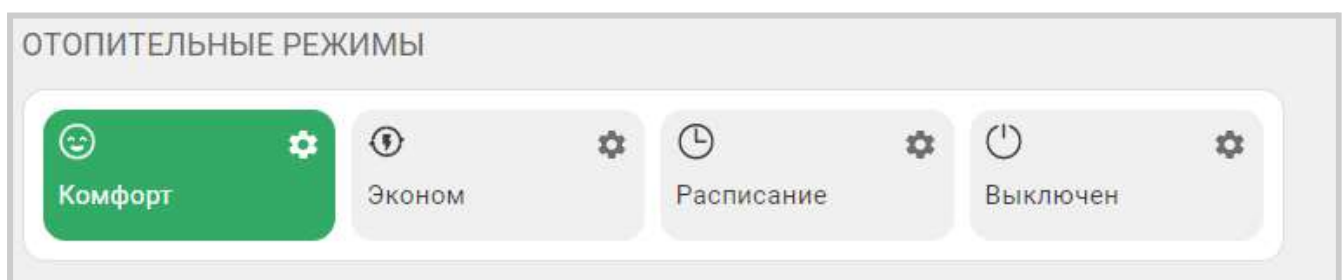

Комфорт, Эконом и пр. – название режимов отопления. В настройках режимов можно выбрать иконку для отображения рядом с названием режима . Цвет клавиши режима можно выбрать из предложенных вариантов.

Примечание: В цвет активного режима окрашены окантовки панелей отопительных контуров работающих в этом же режиме. Не активные режимы не окрашены.

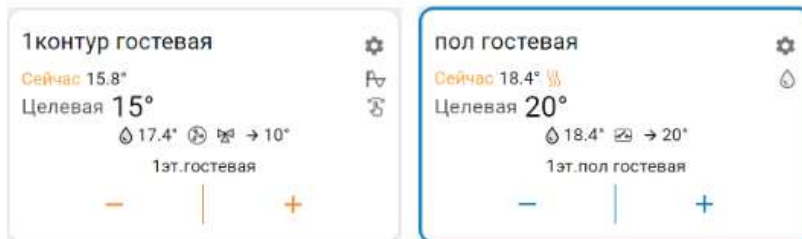

3.4 Температура

Блок отображает данные о температуре теплоносителя и воздуха от всех датчиков Регулятора. Клик по иконке датчика вызывает справку с его параметрами. При отклонении температуры за пороговые значения, иконка датчика окрашивается в красный цвет и отображается порог, за который вышла фактическая температура.

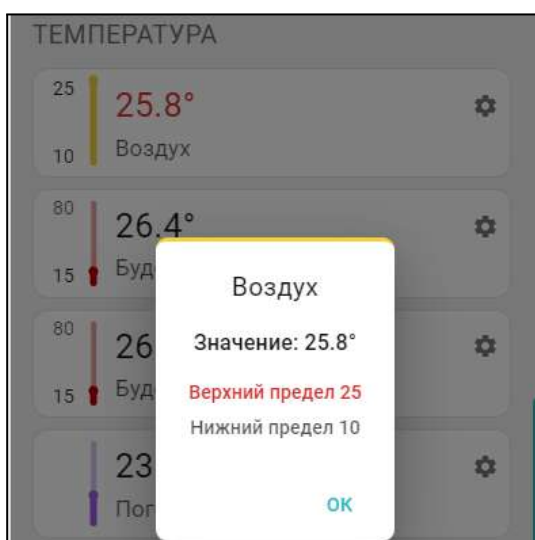
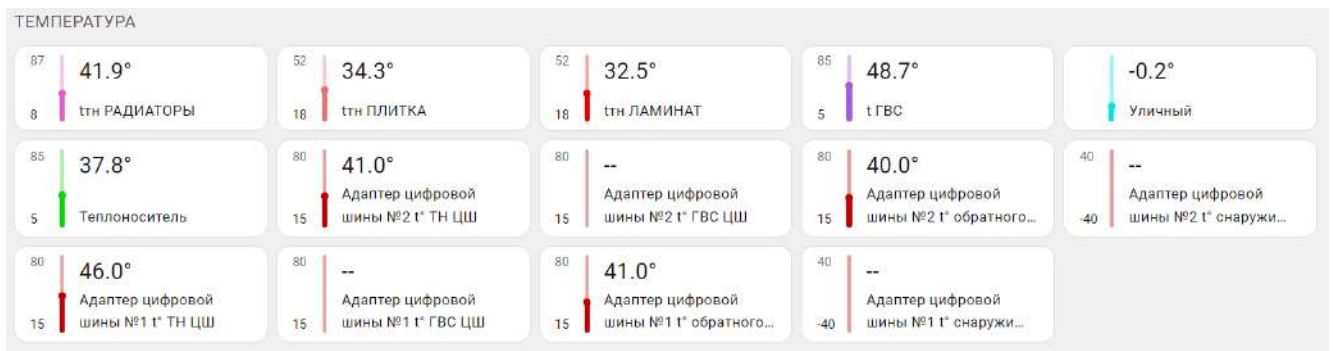

3.5 Датчики

Блок группирует показания котловых датчиков из цифровой шины, а также данные о напряжении питания Регулятора. Клик по иконке датчика вызывает справку с его текущим состоянием и заданными пороговыми значениями. Цвет индикатора соответствует цвету датчика, выбранному для отображения на графиках.

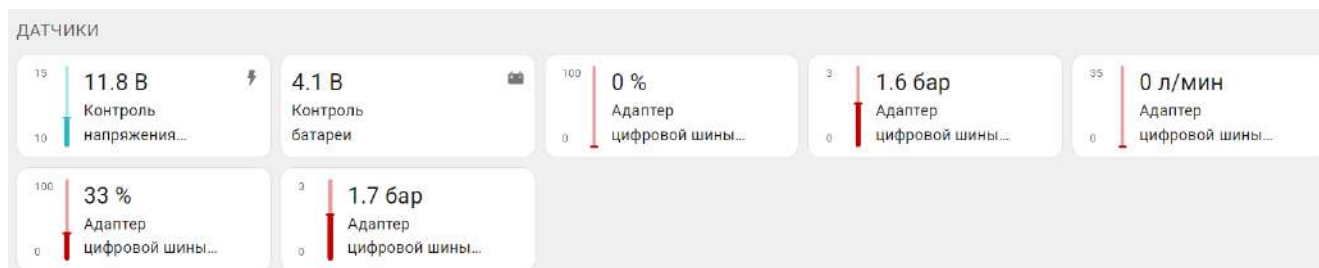

3.6 Индикация отказа датчика температуры в контуре



При отсутствии данных от датчика температуры, по которому производится регулирование в контуре, вместо значения температуры будет отображаться прочерк

3.7 Индикация аварии котла и прочих важных событий

При возникновении аварии котла или ошибке в параметрах котлового контура появляется сообщение об аварии и поле котлового контура окрашивается в красный цвет.

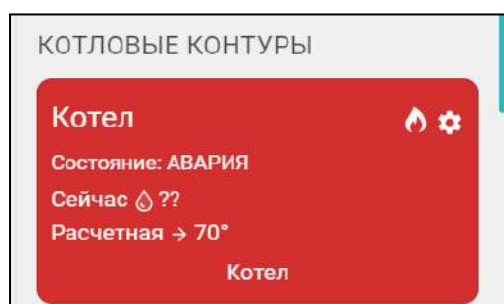

В окне детальной информации контура котла появляется код ошибки, который передает котел по цифровой шине, возможная причина ошибки и метод ее устранения.

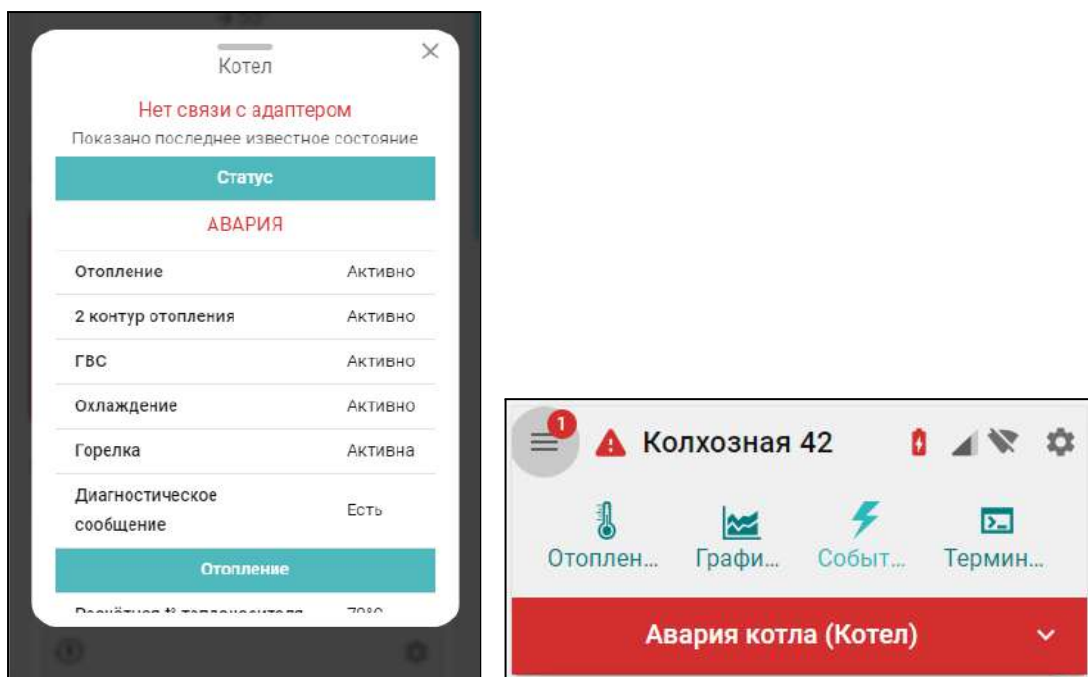

Сообщение об ошибке появляется в журнале событий и в списке важных событий личного кабинета. В верхней части экрана высвечивается предупреждение, которое будет активно до того момента пока не будет устранена ошибка на котле. Рядом с названием Регулятора появится значок предупреждения об аварии , который также появится в виджете на смартфоне, если виджеты включены в настройках мобильного приложения.







4. Вкладка “ГРАФИКИ”

Вкладка “Графики” – основной инструмент контроля работы каждого контура системы отопления. По графикам можно очень точно контролировать динамику работы системы отопления, изменение параметров ее работы, мониторить температуру, напряжение питания, качество радиосигналов и GSM-связи.









Графики можно отражать на различных временных отрезках: за текущие сутки “Сегодня”, прошедшие сутки “Вчера” или за произвольно выбранный отрезок времени “Период”.

Справа сверху отображаются кнопки управления графиками:

-  – добавление нового графика;
-  – прокрутка (смена) графиков с помощью “мышки” или  – изменение их масштаба;
- выбор конкретного графика для увеличения масштаба шкалы времени:
 -  – выбраны все графики;
 -  – выбран график на котором будет увеличиваться масштаб времени, при этом все остальные графики останутся в том же масштабе. Эта функция позволяет сократить время вывода на экран измененного графика в том случае если используется много графиков.
-  – отправка на печать всех графиков;

Для каждого графика доступно:

-  – изменение последовательности выкладки графиков (перемещение вверх и вниз);
-  – удаление графика;
-  – печать графика;
-  – разворот графика на весь экран;
-  – редактирование (изменение набора) отображаемых параметров. В режиме редактирования появляется всплывающее меню со всеми доступными параметрами. В этом же меню можно изменить цвет линии любого параметра на графике;
-  – кнопка выбора цвета линии графика для выбранного параметра.

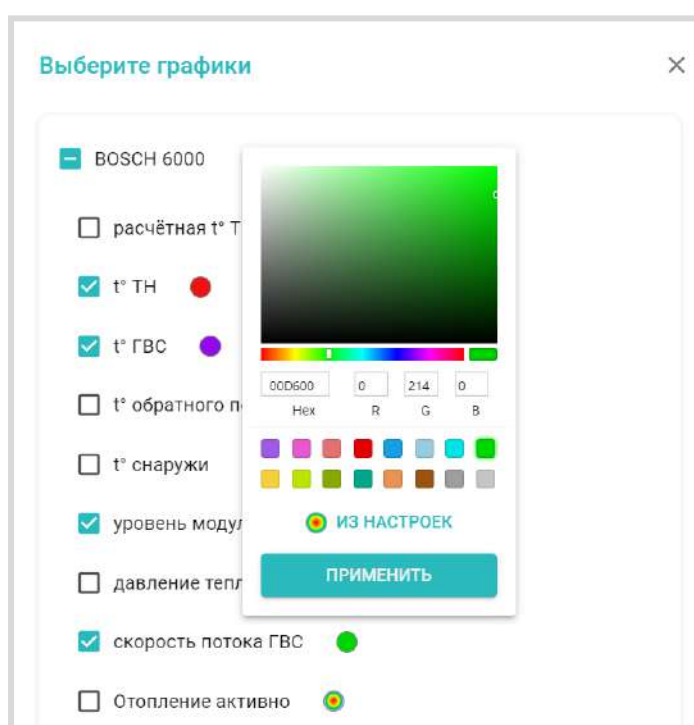

Примечание: При перемещении курсора по графику на нем отображается время, соответствующее позиции курсора, а в легенде (поле под графиком) значения всех параметров в этот момент времени.



Примечание: При наведении курсора на название параметра в легенде, выделяется график только этого параметра, а остальные отображаются фоном. Двойной клик на параметре меняет единицы измерения шкалы Y на единицы соответствующие этому параметру. Например, если на графике изображены влажность и температура и шкала Y была проградуирована в градусах, то при двойном клике по названию параметра влажности единицы измерения шкалы Y поменяются с градусов на проценты.

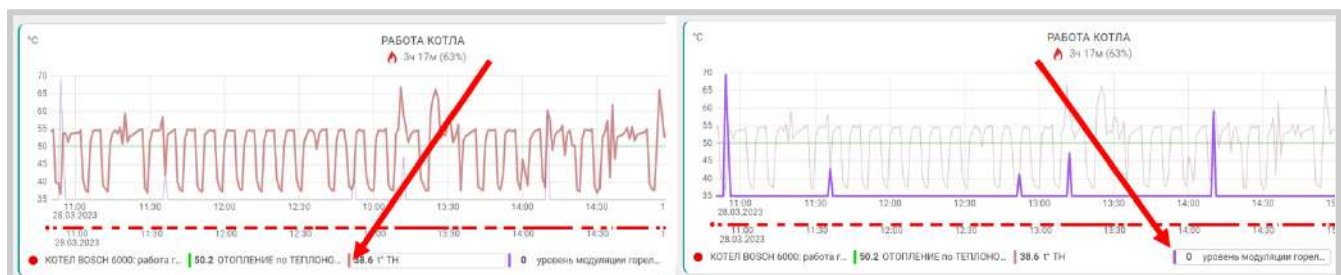

5. Вкладка “СОБЫТИЯ”

Представляет собой журнал, в котором отображены все фиксируемые Регулятором события за выбранный отрезок времени: “Сегодня”, “Вчера”, “Период”. Период времени на вкладках “Графики” или “События” синхронизирован. При изменении на одной вкладке период меняется и на другой.

События можно отфильтровать с помощью «Фильтра событий», выбрав или целые типовые группы или выборочно указав только необходимые из разных групп.

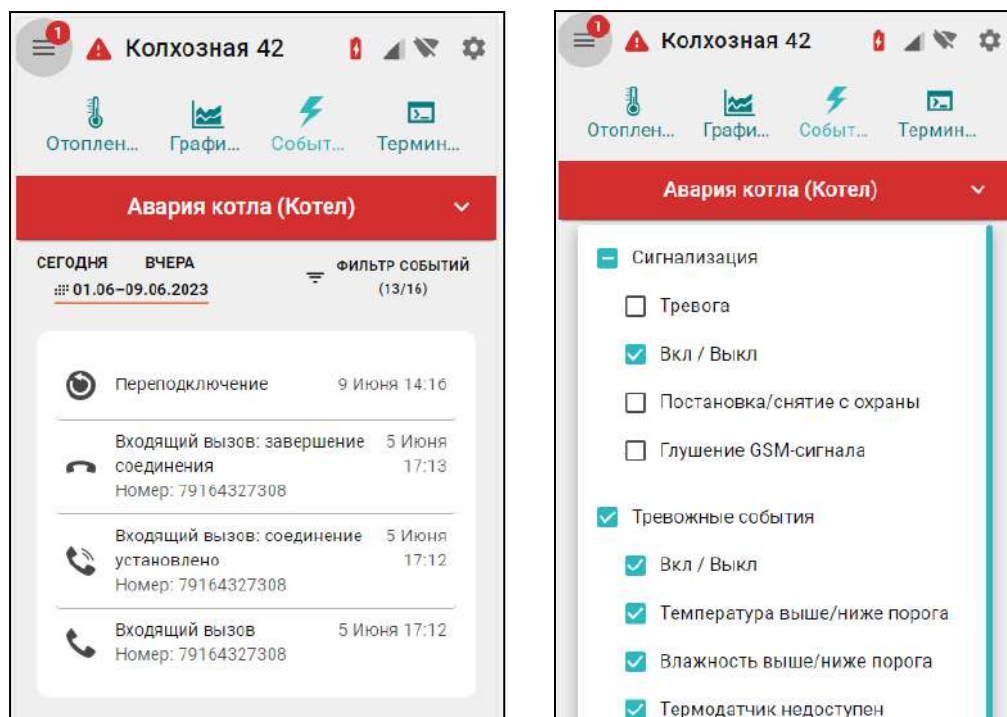

Сервер ZONT бесплатно хранит архив всех данных о работе Контроллера и системы отопления: событий, параметров работы и графиков в течении 3-х месяцев.

Существует возможность платного расширения срока хранения архива данных. Подробнее на сайте www.zont-online.ru в разделе "[Сервис и тарифы](#)".